

# GIUSTACCHINI

ARREDO

## SEDE CENTRALE

**BRESCIA**  
Viale Sant'eufemia, 190  
T . 030 3690501

## UFFICI COMMERCIALI

**VERONA**  
Via Roveggia, 124  
T . 045 8203444

**ALBA**  
Viale Industria, 13  
T . 0173 363635

**SETTIMO TORINESE**  
Via Regio Parco, 91  
T . 011 8170447

**MILANO**  
Via L. della Pila, 61  
T . 02 29522208

[www.giustacchini.it](http://www.giustacchini.it)



# GIUSTACCHINI

ARREDO





ARREDO



<b>ARREDO DIREZIONALE</b>	<b>3</b>	<b>SEDUTE</b>	<b>237</b>	LITHIUM	273	<b>ARREDO METALLICO</b>	<b>307</b>
<b>LINEE DIREZIONALE</b>	<b>4</b>	<b>DIREZIONALI</b>	<b>240</b>	SPRING	273	<b>ARMADI SPOGLIATOI</b>	<b>309</b>
UNO	4	VERTU	240	LOGIN	274	LOCKERS FOR EVERYONE	309
LINEA 45	6	SPHERA	241	ATENEA	274	ARMADI ANTA SCORREVOLE	314
LINEA 90	11	DEEP	242	LINK	275	ARMADI ANTA BATTENTE	315
ROVERESCHI/NARCISO	14	ROMA	243	DADO	276		
ROVERASCHI/BELLAGIO	28	STATUS	244	ETA	276	<b>CLASSIFICATORI</b>	<b>316</b>
LARUS	42	ITALIANS	246	CLIP	277	KUBO	316
LITHOS	52	NIDA	247	SHELL	277		
RHEA	62	CELINE	248	FREE	278	CASSETTIERE	317
GO	74	APOLLO	250	SMART	279		
D1	77	POLLUX ELITE	251	<b>SEDUTE SU TRAVE</b>	<b>280</b>	SCAFFALI PER MAGAZZINO E ARCHIVIO	318
OXFORD	84	POLLUX SPACE	252	DADO	280		
EOS	91	BOSTON	253	LAMIA	281		
		LOOP	254			<b>ACCESSORI ARREDO</b>	<b>319</b>
<b>ARREDO OPERATIVO</b>	<b>103</b>	X-CHAIR	255	<b>POLTRONCINE</b>	<b>282</b>	APPENDIABITI	320
<b>LINEE OPERATIVE</b>	<b>103</b>	ZED	256	KEOPE	282	GETTACARTE	323
LOFT	104	CONCEPT	257	SANTA FE	283	PORTAOMBRELLI	324
OSLO	117	TENDENCE H 24	257			LAMPADE DA TERRA	325
TEKO	126	<b>OPERATIVE</b>	<b>258</b>	<b>DIVANI</b>	<b>284</b>	LAMPADE	326
METRIK	148	TENDENCE 400	258	NEWTON	284	OROLOGI	329
DERBY	156	INLINEA SIMPLEMESCH	259	NORDIC	287	TARGHE	330
KOMPAS	171	LARISSA	260	PEOPLE	289	CESTINI RACCOLTA DIFFERENZIATA	332
SERIE ET	172	ARGO	261	DAISY	291	BRACCI MONITOR	335
LEVADO/CAMBIO	175	CH3255	262	NESIS CHIC	293	TRATTAMENTO DELL'ARIA	336
LIBRARY 30	176	LIGHT	263	LOLA	294		
<b>ARMADI CONTENITORI</b>	<b>183</b>	HUBBLE	264	MIDA	295	<b>INDICE CODICI</b>	<b>337</b>
LOCKERS DV549	197	JUPITER	265	PRAGMA	296		
		TEAM	265	<b>CLASSI DI RIVESTIMENTO</b>	<b>297</b>		
		SIMPLE	265				
<b>RECEPTION</b>	<b>201</b>	<b>SGABELLI</b>	<b>266</b>	<b>RISTORO</b>	<b>301</b>		
INTRO COLOR	202	T400	266	TAVOLINI TONDI	302		
GET IN	208	S24	266	WOODY	302		
GET	214	TECNICO EOE9	266	TAVOLO RISTORO	302		
<b>PARETI</b>	<b>219</b>	STRIKE	266	TAPAS	303		
HABITAT 50	219	EOE15	266	SGABELLI E TAVOLI ABS	303		
SPETTRA IRIS	223	EOE	266				
IRIDE IRIS/IRIDE QUADRA	225	<b>ATTESA</b>	<b>267</b>	<b>HOTELERIE</b>			
HOTO PANEL	227	INLINEA JUNO	267	PROGETTI SU MISURA	304		
ONDA	228	RUBIK	268				
<b>PANNELLI FONOASSORBENTI</b>	<b>229</b>	CYNDY	269				
ZEN SOUND SHAPER	229	WING	270				
		MINDY	271				
		VOILÀ	272				



ARREDO

DIREZIONALE



Direttamente dal futuro, il design avveniristico è fatto per stupire e non solo. Ergonomia e forme morbide sono studiate per donare un nuovo comfort



# ARREDO / ARREDO DIREZIONALE / UNO

## Scheda tecnica

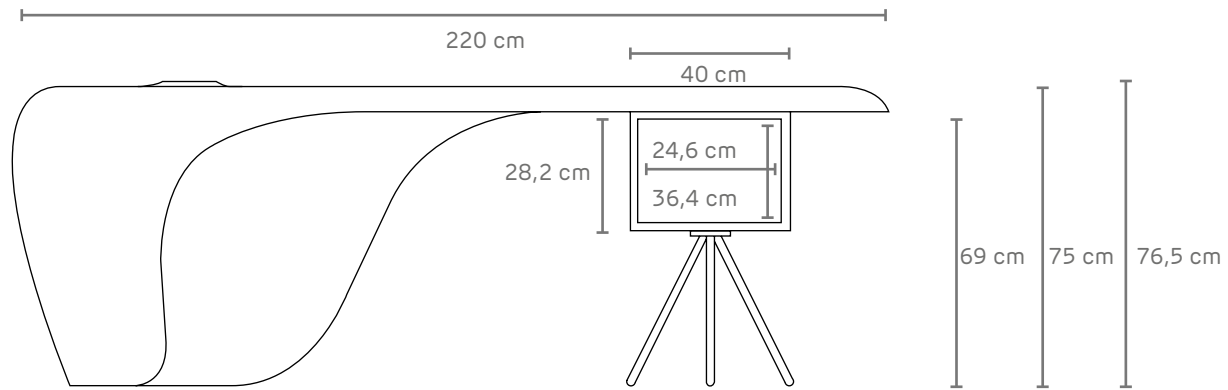

L 220 P 103 H 75

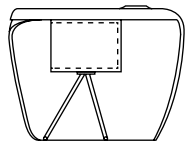
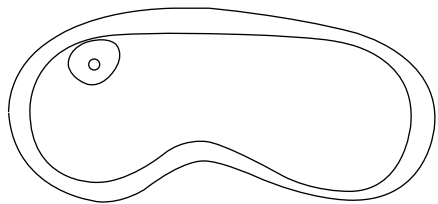

## Personalizzabile

### COLORE A CAMPIONE

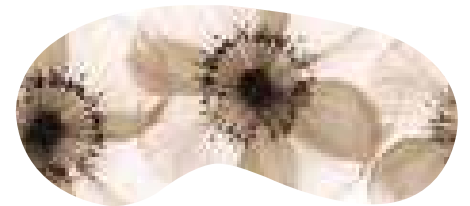
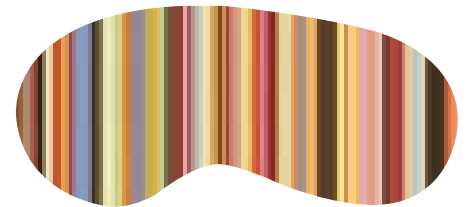
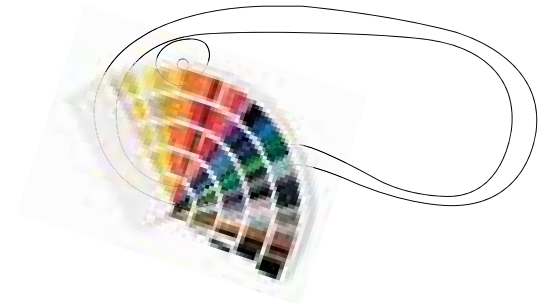

## Base gamba



Rovere scuro / laccato lucido  
900469

Rovere scuro / laccato opaco  
901886

Noce 2 / laccato lucido  
900470

Noce 2 / laccato opaco  
901887

Bianco / laccato lucido  
900471

Bianco / laccato opaco  
901888

## Base scrivania

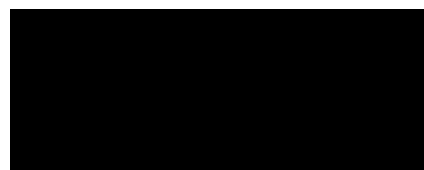

Nero  
900472



Bianco  
900473

CONSEGNA



# 45

Il programma 45 Manager è un sistema di arredamento per uffici direzionali e professionali, che interpreta con criteri moderni un nuovo ruolo del protagonista. Un prodotto di prestigio con gusto classico e fedele alla propria immagine di sobrietà e robustezza. La totale affidabilità di ogni componente del programma è una costante che dimostra l'impegno nella accurata esecuzione e realizzazione maturata in anni di esperienza nel settore ufficio

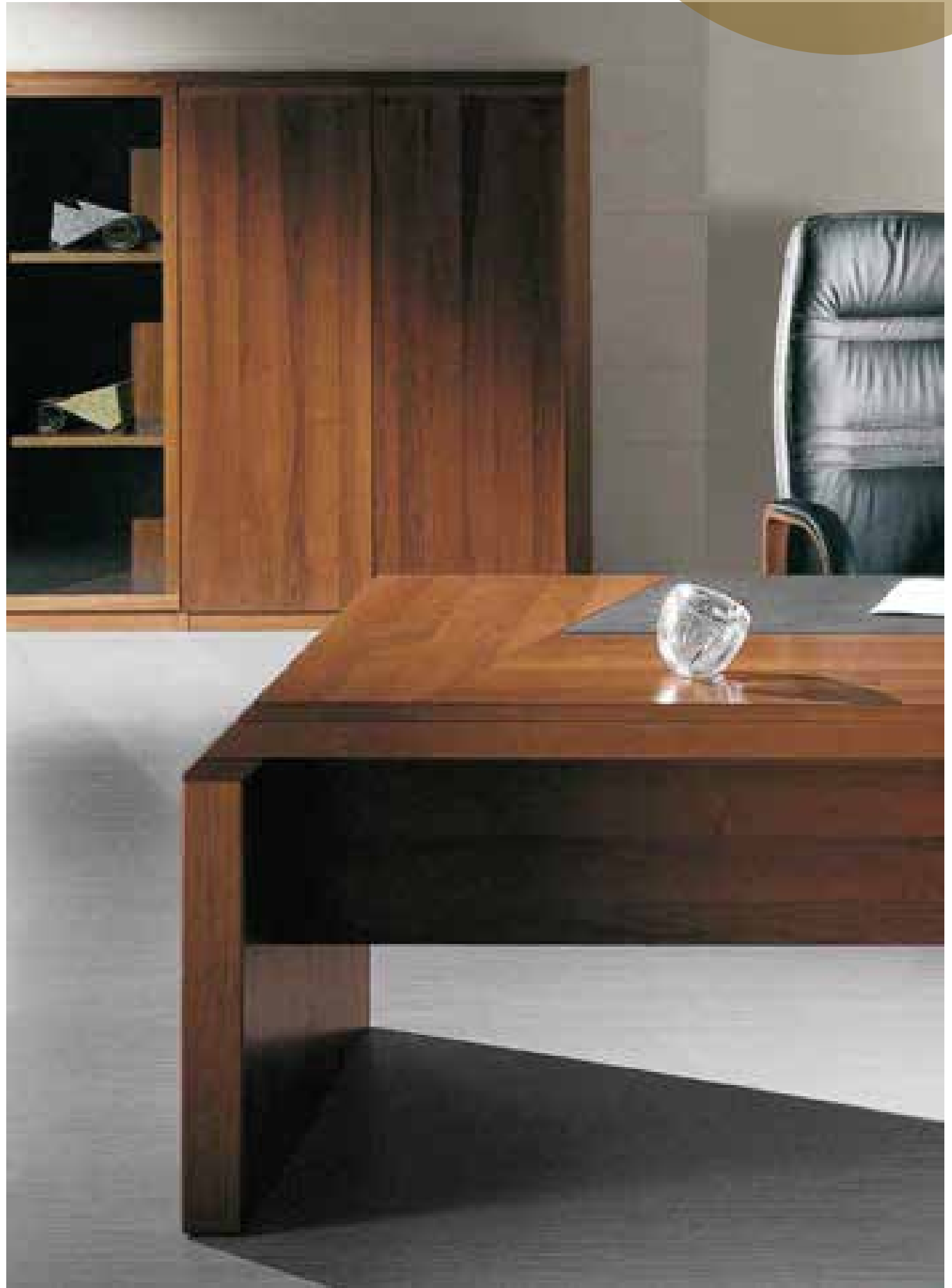





Scrivania completa di mobile di servizio con 2 ante e 3 cassetti con serratura. Parte esterna a giorno con 1 pannello fisso.

Disponibili a richiesta: madie, librerie e cassettiere della linea 45 manager

Finiture



WN - Wengé naturale



P - Palisandro



W - Wengé



NA - Noce antica



NN - Noce naturale



N - Noce

CARATTERISTICHE TECNICHE

45 MANAGER

Le scrivanie hanno il piano con spessore totale di 80 mm.

Il piano di lavoro e la struttura sono composti da pannelli con spessore di 26 mm, impiallacciati con tranciato in legno e rifiniti con una bordatura in legno di spessore e raggio 2,5mm, il tutto completo di una base in legno tamburata da 51 mm con taglio a 45°. Le gambe sono tamburate in legno sp.90 mm, rifinite con una bordatura in legno di spessore e raggio 2,5mm e complete di piedini. Tutte le scrivanie possono essere integrate con un cassetto in legno.

I tavoli riunione sono composti da un piano con spessore totale di 77 mm.

Il piano di lavoro e la struttura sono composti da pannelli in truciolare dallo spessore di 26 mm, impiallacciati con tranciato in legno, rifiniti con cornice in massello e completati da una base in legno tamburata da 51 mm. Il piano è composto da un pannello centrale rivestito in eco pelle/vera pelle. Le gambe tamburate in legno sp.80mm e impiallacciate in legno, sono inoltre rifinite con bordo legno di spessore e raggio 2,5mm e dotate di piedini regolabili.

Scrivania con sottomano rivestito doppio/gambe legno

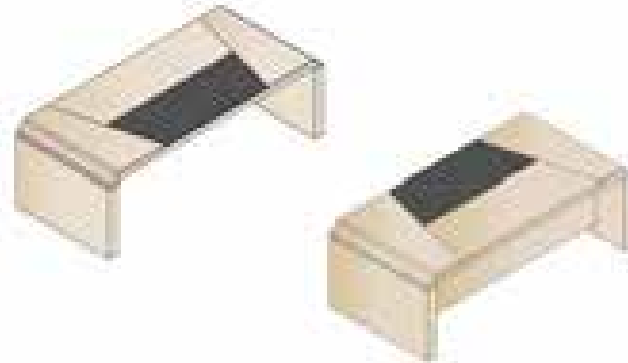

Codice	Rif.	L	P	H
902376	Q211G	210	100	75
902377	Q231G	230	100	75

Scrivania con sottomano rivestito e allungo/gambe legno

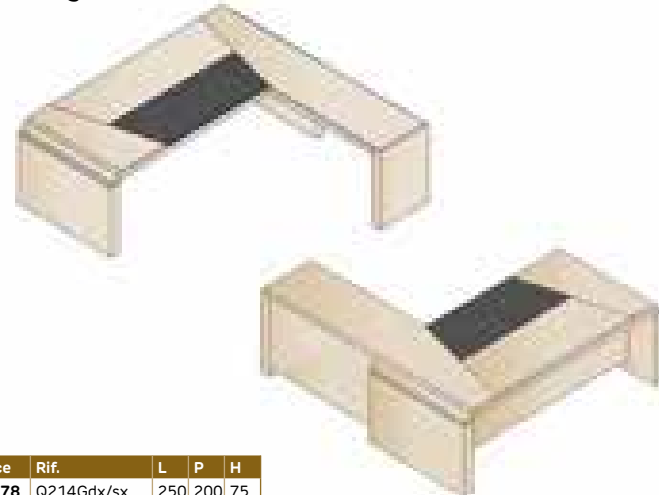

Codice	Rif.	L	P	H
902378	Q214Gdx/sx	250	200	75
902379	Q234Gdx/sx	270	200	75

Scrivania con sottomano + mobile servizio

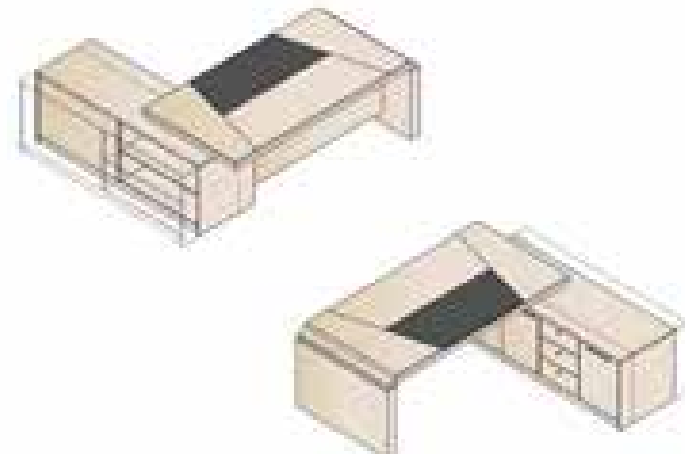

Codice	Rif.	L	P	H
902380	QMS312ZD/S	230	200	75
902381	QMS332ZD/S	250	200	75



## 90

La serie 90 costruita con un'attenzione particolare per la forma e la funzionalità si propone come una soluzione contemporanea per l'arredamento dell'ufficio.

Le linee moderne e decise trovano il loro fondamento nell'angolo a 90° che contraddistingue una collezione pensata per il Manager con uno sguardo verso la modernità.

Una serie studiata in ogni suo pezzo per favorire l'attività lavorativa e indirizzarla verso nuove prospettive di stile e innovazione.



Scrivania con cassetteria integrata

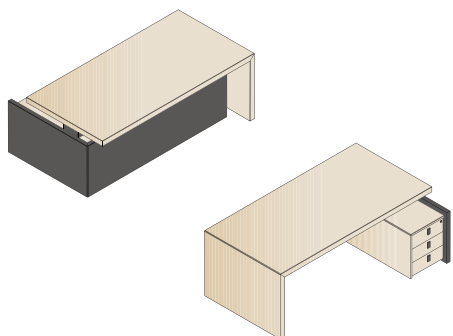

Codice	Rif.	L	P	H
902382	NM22D/S	220	125	75

Scrivania con cassetteria integrata e pannello frontale e laterale in legno

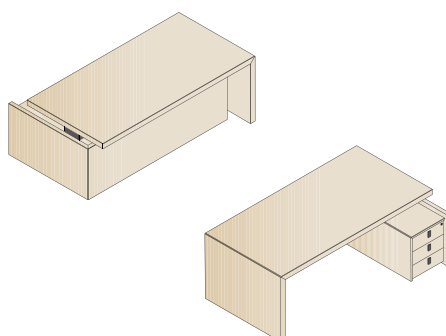

Codice	Rif.	L	P	H
902383	NM22LD/S	220	125	75

Scrivania con service piccolo

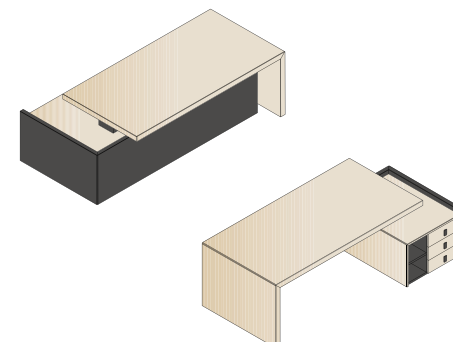

Codice	Rif.	L	P	H
902384	NMP22D/S	250	125	75

Scrivania con service piccolo e pannello frontale e laterale in legno

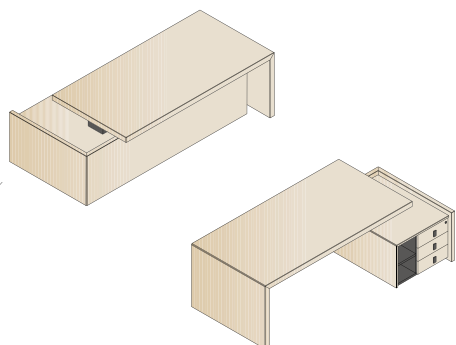

Codice	Rif.	L	P	H
902385	NMP22LD/S	250	125	75

Scrivania con service grande

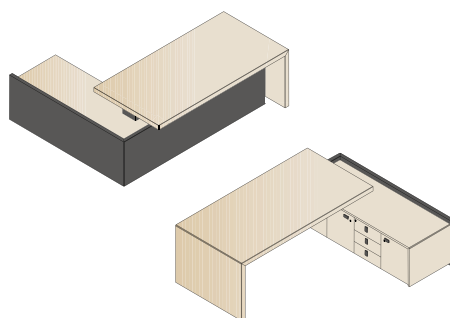

Codice	Rif.	L	P	H
902386	NMG22D/S	250	195	75

Scrivania con service grande e pannello frontale e laterale in legno

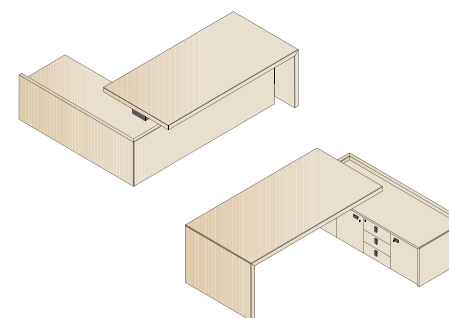

Codice	Rif.	L	P	H
902387	NMG22LD/S	250	195	75

Madia interamente in legno con 4 ante

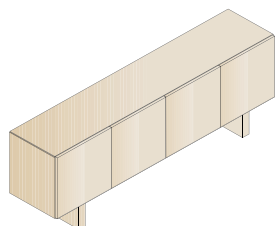

Codice	Rif.	L	P
902388	NMA1	200	43

Madia in legno con 2 ante + modulo a giorno centrale

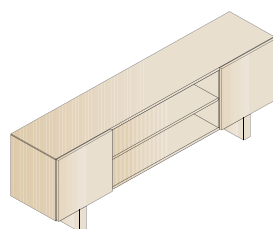

Codice	Rif.	L	P
902389	NMA2	200	43



## CARATTERISTICHE TECNICHE

## 90 MANAGER

Le scrivanie: Il piano di lavoro è di sp.58mm formato da pannelli in agglomerato ligneo di pioppo e listelli in abete, impiallacciato con tranciato di legno e rifinito con bordatura in legno raggiato 2 mm. Può essere integrato al piano un sottomano rivestito, sottomano con cassetto oppure un sottomano con cassetto e top access.

Gamba: la gamba è di sp.58mm formata da pannelli in agglomerato ligneo di pioppo e listelli in abete, impiallacciata con tranciato di legno e rifinito con bordatura in legno raggiato 2 mm. Il piano e la gamba sono giuntati a 45°. Sotto il piano è presente una struttura (h.150xlargh.195mm) portante in metallo la quale è ispezionabile, è disposta per l'elettificazione e il passaggio dei cavi. La scrivania è completa di pannello frontale e laterale giuntati a 45° in tamburato di agglomerato ligneo e finitura di melaminico colore nero sp.40mm oppure impiallacciati in legno nelle varianti proposte.

La scrivania può essere completata con:

1-cassettiera singola integrata con 3 cassetti in multistrato di faggio che scorrono su guide quadro con chiusura rallentata. i frontali cassetto sono impiallacciati in legno e completi di serratura. La cassettiera è completa di vaschetta porta cancelleria. Le maniglie sono in zama finitura nero. La struttura della cassettiera è in melaminico nero sp.18 mm. La cassettiera è completa di fianco e top di finitura giuntati a 45° entrambi impiallacciati in legno sp.19mm.

2-Service piccolo costituito da cassettiera e vano a giorno laterale. La cassettiera è composta da 3 cassetti in multistrato di faggio che scorrono su guide quadro con chiusura rallentata. i frontali cassetto sono impiallacciati in legno e completi di serratura. La cassettiera è completa di vaschetta porta cancelleria. Le maniglie sono in zama finitura nero. Il vano a giorno presenta un ripiano intermedio e può essere completato con un'anta Push-pull impiallacciata in legno. La struttura del service è in melaminico nero sp.18 mm. Il service è completo di fianco e top di finitura giuntati a 45° entrambi impiallacciati in legno sp.19mm.

3-Service grande costituito da cassettiera con 3 cassetti in multistrato di faggio che scorrono su guide quadro con chiusura rallentata. I frontali cassetto sono impiallacciati in legno e completi di serratura. La cassettiera è completa di vaschetta porta cancelleria. Il service, inoltre, presenta 2 ante impiallacciate in legno complete di serratura e 1 pannello di copertura finale anch'esso impiallacciato in legno. La struttura del service è in melaminico nero sp.18 mm. Le maniglie presenti su frontali cassetto e ante sono in zama finitura nero. Il service è completo di fianco e top di finitura giuntati a 45° entrambi impiallacciati in legno sp.19mm.

## Tranciato di Frassino

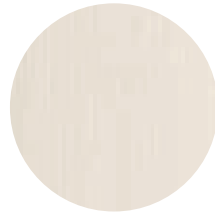

FS - Frassino Sabbia



FN - Frassino Naturale

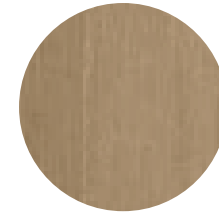

FD - Frassino Dove Grey

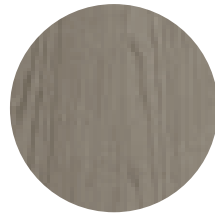

FL - Frassino Londra

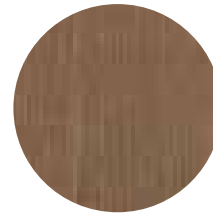

FC - Frassino Cognac

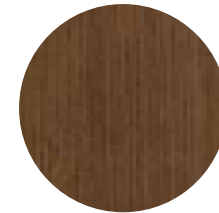

FT - Frassino Terra

## Tranciato di Frassino

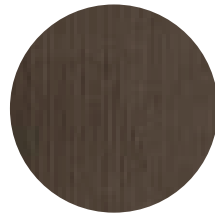

FM - Frassino Mokka

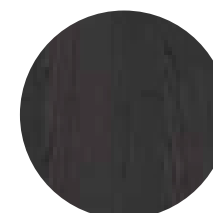

FV - Frassino Vulcano

## Precomposto di legno



WN - Wengé naturale



W - Wengé

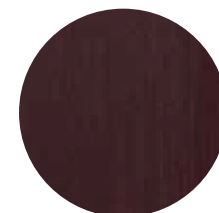

- Flissandro

## Tranciato di Noce



NN - Noce naturale



ND - Noce Dove Grey



N - Noce



NA - Noce antico

# NARCISO

Solidità e leggerezza

La nitidezza delle linee è sorpresa dalla rotondità perfetta di una gamba lignea a semicerchio che alza un piano a forte spessore, in cui accanto al legno si può delineare uno spazio di lavoro.

Le imbottiture degli inserti in pelle e le modanature dei legni in lavorazione opaca si aggiungono all'uso delle fughe in acciaio ottonato, elemento distintivo dei prodotti Della Rovere, che insieme elevano ed impreziosiscono un design che si ispira agli interni di manifattura pregiata degli yacht classici.

Legno, acciaio ottonato e metalli bruniti, pelli imbottite e impunturate si alternano in maniera imprevedibile anche nel pannello modesty, che diventa essenziale all'estetica di Narciso.



ARREDO / ARREDO DIREZIONALE / ROVERESCHI NARCISO





**Narciso è diversa da se stessa, ogni volta che cambia il punto di vista da cui si specchia**

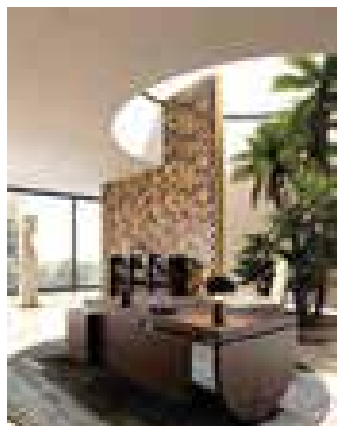



## Finiture

### Colori scrivania

LNF  
Noce fumé

LRC  
Rovere cioccolato



### Colori scrivania con piani in legno ed ecopelle

LNA  
Noce fumé con piani ecopelle avorio

LNM  
Noce fumé con piani ecopelle testa di moro

LRA  
Rovere cioccolato con piani ecopelle avorio

LRM  
Rovere cioccolato con piani ecopelle testa di moro

### Colori Modesty panel

LEA  
Avorio effetto similpelle

LNR  
Nero lucido

IEA  
Imbottito ecopelle avorio

IET  
Imbottito ecopelle testa di moro

## Gambe passacavo

La gamba dritta della scrivania Narciso è formata dai seguenti pannelli:

- Pannello esterno in impiallacciato vero legno sp.19 mm in finitura noce fumé o rovere cioccolato

- Pannello interno in particelle di pioppo rivestito nero opaco sp.58mm con bordo vero legno, comprensivo di asola interna con vaschetta per il passaggio cavi

-Tre pannelli interni in impiallacciato vero legno sp.19 mm in finitura noce fumé o rovere cioccolato, di cui uno centrale comprensivo di due passacavi in metallo nero, che fungono sia da passaggio cavi che da maniglie utili a poter sfilare il pannello stesso.

N.B. La stessa gamba è disponibile anche senza passacavi, ma con pannello unico interno in impiallacciato vero legno sp.19 mm



# ARREDO / ARREDO DIREZIONALE / ROVERESCHI NARCISO

La nuova collezione direzionale NARCISO è disegnata dall'architetto Stefania Tognoloni.

La collezione NARCISO è caratterizzata dalla presenza di una gamba curva sp.58 mm in impiallacciato vero legno sp.19 mm in finitura noce fumè o rovere cioccolato.

Gli elementi principali sono costituiti da pannelli di particelle di pioppo rivestiti con impiallacciatura in vero legno verniciata in finitura opaca a poro semichiuso e da pannelli di particelle di pioppo rivestiti nero lucido, opaco ed anche effetto pelle.

## Tipologie di scrivanie:

### SCRIVANIA CON PIANO LEGNO

(Dim. L.200 P.100 H.76,3 cm / L.220 P.100 H.76,3 cm / L.240 P.100 H.76,3 cm) :

PIANO: Pannello di particelle di pioppo rivestito nero opaco sp.58 mm con bordi in finitura noce fumè o rovere cioccolato sommato ad un piano superiore in impiallacciato vero legno sp.19 mm in finitura noce fumè o rovere cioccolato.

STRUTTURA: La struttura è composta da una gamba con pannelli lisci, senza passacavo, oppure con pannello centrale rimovibile per l'inserimento cavi e una gamba curva sp.58 mm in impiallacciato vero legno sp.19 mm in finitura noce fumè o rovere cioccolato.

Tra la gamba dritta e la sottopiana è presente un anello in acciaio verniciato color ottone di sezione 101x58 mm sp.6 mm, oltre che una barra e dei blocchi metallici strutturali in acciaio verniciati color ottone, forati e fresati a mano.

La gamba curva è unita alla sottopiana da un listello in legno verniciato nero opaco e da due staffe metalliche e nella parte inferiore è sorretta da un piatto in acciaio verniciato color ottone.

Nella scrivania sarà obbligatorio aggiungere il modesty panel, in quanto portante. Il modesty panel è sorretto da una barra metallica verniciata color ottone.

Sono disponibili 4 tipologie di modesty panel in diverse finiture:

- Modesty Panel H.34 cm impiallacciato vero legno sp.19 mm nei colori Noce fumè e Rovere cioccolato, pannello di particelle di legno avorio effetto similpelle sp.18 mm, pannello di particelle di legno nero lucido sp.19 mm.

- Modesty Panel a terra, H.56,5 cm impiallacciato vero legno sp.19 mm nei colori Noce fumè e Rovere cioccolato, pannello di particelle di legno avorio effetto similpelle sp.18 mm, pannello di particelle di legno nero lucido sp.19 mm.

- Modesty Panel H.34 cm con pannello interno in particelle di legno nero lucido sp.19 mm sommato a listelli imbottiti in ecopelle.

- Modesty Panel a terra, H.56,5 cm con pannello interno in particelle di legno nero lucido sp.19 mm sommato a listelli imbottiti in ecopelle.

### SCRIVANIA CON PIANI IN ECOPELLE E LEGNO

(Dim. L.200 P.100 H.76,3 cm / L.220 P.100 H.76,3 cm / L.240 P.100 H.76,3 cm) :

PIANO: Pannello di particelle di pioppo rivestito nero opaco sp.58 mm con bordi in finitura noce fumè o rovere cioccolato sommato una piana superiore in impiallacciato vero legno sp.19 mm e da tre piani in particelle di legno sp.19 mm rivestiti in ecopelle colore avorio o testa di moro, uno di questi tre piani, quello centrale, sarà scorrevole verso l'operatore, lo spazio che si verrà a creare permetterà di accedere alla vaschetta porta oggetti inserita nella sottopiana.

STRUTTURA: La struttura è composta da una gamba con pannelli lisci, senza passacavo, oppure con pannello centrale rimovibile per l'inserimento cavi e una gamba curva sp.58 mm in impiallacciato vero legno sp.19 mm in finitura noce fumè o rovere cioccolato. Tra la gamba dritta e la sottopiana è presente un anello in acciaio verniciato color ottone di sezione 101x58 mm sp.6 mm, oltre che una barra e dei blocchi metallici strutturali in acciaio verniciati color ottone, forati e fresati a mano.

La gamba curva è unita alla sottopiana da un listello in legno verniciato nero opaco e da due staffe metalliche e nella parte inferiore è sorretta da un piatto in acciaio verniciato color ottone.

Nella scrivania sarà obbligatorio aggiungere il modesty panel, in quanto portante. Il modesty panel è sorretto da una barra metallica verniciata color ottone.

### SCRIVANIA CON PIANO LEGNO E ALLUNGO ESTERNO

(Dim. L.270 P.220 H.76,3 cm / L.290 P.220 H.76,3 cm / L.310 P.220 H.76,3 cm) :

PIANI: Pannelli di particelle di pioppo rivestiti nero opaco sp.58 mm con bordi in finitura noce fumè o rovere cioccolato sommati a piane superiori in impiallacciato vero legno sp.19 mm in finitura noce fumè o rovere cioccolato.

STRUTTURA: La struttura è composta da una gamba con pannelli lisci, senza passacavo, oppure con pannello centrale rimovibile per l'inserimento cavi e una gamba curva sp.58 mm in impiallacciato vero legno sp.19 mm in finitura noce fumè o rovere cioccolato. Tra la gamba dritta e la sottopiana è presente un anello in acciaio verniciato color ottone di sezione 101x58 mm sp.6 mm, oltre che due barre e dei blocchi metallici strutturali in acciaio verniciati color ottone, forati e fresati a mano. La gamba curva è unita alla sottopiana da un listello in legno verniciato nero opaco e da due staffe metalliche e nella parte inferiore è sorretta da un piatto in acciaio verniciato color ottone.

Nella scrivania con allungo esterno sarà obbligatorio aggiungere i modesty panel, in quanto portanti.E' presente anche una gamba centrale metallica di supporto verniciata color ottone chiusa da due pannelli in impiallacciato vero legno sp.19 mm noce fumè o rovere cioccolato, nella parte inferiore è sorretta da un piatto rettangolare metallico sempre verniciato color ottone.

### SCRIVANIA CON PIANI IN ECOPELLE E LEGNO E ALLUNGO ESTERNO

(Dim. L.270 P.220 H.76,3 cm / L.290 P.220 H.76,3 cm / L.310 P.220 H.76,3 cm) :

PIANI: Pannelli di particelle di pioppo rivestiti nero opaco sp.58 mm con bordi in finitura noce fumè o rovere cioccolato sommati a piane superiori in impiallacciato vero legno sp.19 mm e da tre piani in particelle di legno sp.19 mm rivestiti in ecopelle colore avorio o testa di moro, uno di questi tre piani, quello centrale,

sarà scorrevole verso l'operatore, lo spazio che si verrà a creare permetterà di accedere alla vaschetta porta oggetti inserita nella sottopiana.

STRUTTURA: La struttura è composta da una gamba con pannelli lisci, senza passacavo, oppure con pannello centrale rimovibile per l'inserimento cavi e una gamba curva sp.58 mm in impiallacciato vero legno sp.19 mm in finitura noce fumè o rovere cioccolato. Tra la gamba dritta e la sottopiana è presente un anello in acciaio verniciato color ottone di sezione 101x58 mm sp.6 mm, oltre che due barre e dei blocchi metallici strutturali in acciaio verniciati color ottone, forati e fresati a mano. La gamba curva è unita alla sottopiana da un listello in legno verniciato nero opaco e da due staffe metalliche e nella parte inferiore è sorretta da un piatto in acciaio verniciato color ottone.

Nella scrivania con allungo esterno sarà obbligatorio aggiungere i modesty panel, in quanto portanti.

E' presente anche una gamba centrale metallica di supporto verniciata color ottone chiusa da due pannelli in impiallacciato vero legno sp.19 mm noce fumè o rovere cioccolato, nella parte inferiore è sorretta da un piatto rettangolare metallico sempre verniciato color ottone.

### ALLUNGO INTERNO E PENISOLA FRONTALE

PIANO: Pannello di particelle di pioppo rivestito nero opaco sp.58 mm con bordi in finitura noce fumè o rovere cioccolato sommato ad un piano superiore in impiallacciato sp.19 mm in finitura noce fumè o rovere cioccolato.

STRUTTURA: La struttura è composta da una gamba con pannelli lisci, senza passacavo, oppure con pannello centrale rimovibile per l'inserimento cavi.

Tra la gamba e la sottopiana è presente un anello (opzionale) in acciaio verniciato color ottone di sezione 101x58 mm sp.6 mm.

Scrivania con mobile di servizio

PIANO: Pannello di particelle di pioppo rivestito nero opaco sp.58 mm con bordi in finitura noce fumè o rovere cioccolato sommato ad un piano superiore in impiallacciato vero legno sp.19 mm in finitura noce fumè o rovere cioccolato.

STRUTTURA: La struttura è composta da una gamba curva sp.58 mm in impiallacciato vero legno sp.19 mm in finitura noce fumè o rovere cioccolato. Nella scrivania sarà obbligatorio aggiungere il modesty panel, in quanto portante. Il modesty panel è sorretto da una barra metallica verniciata color ottone.

### MOBILE DI SERVIZIO:

Il prodotto è interamente impiallacciato vero legno sp.19 mm in finitura noce fumè o rovere cioccolato ad esclusione dei tramezzi verticali e degli zoccoli che sono realizzati in pannelli di particelle di legno nero opaco sp.18 mm.

Il mobile dispone di un vano per l'eventuale posizionamento della cassettera 3 cassetti.

È presente come elemento indipendente nel listino "Complementi Comuni".

Gli elementi principali sono costituiti da pannelli di particelle di pioppo rivestiti con impiallacciatura in vero legno verniciata in finitura opaca a poro semichiuso e da pannelli di particelle rivestiti nero lucido, opaco ed anche effetto pelle.

### MOBILE DI SERVIZIO:

Il prodotto è interamente impiallacciato vero legno sp.19 mm in finitura noce fumè o rovere cioccolato ad esclusione dei tramezzi verticali e degli zoccoli che sono realizzati in pannelli di particelle di legno nero opaco sp.18 mm.

Il mobile dispone di un vano per l'eventuale posizionamento della cassettera 3 cassetti. Può fungere da elemento portante per il piano scrivania.

### CASSETTIERE 3 CASSETTI:

Le cassettiere 3 cassetti sono disponibili in due versioni, una da inserire nel vano del mobile di servizio e una indipendente su ruote.

I frontali e la schiena esterna sono in impiallacciato vero legno sp.19 mm in finitura noce fumè o rovere cioccolato, mentre i fianchi, la base, il top e la schiena interna possono essere richiesti in pannelli di particelle di legno nero opaco sp.18 mm o in effetto pelle avorio sp.18 mm.

Le cassettiere sono provviste di serratura pieghevole nero lucido e di 3 maniglie in cuoio trapuntato e placchetta in metallo verniciato ottone.

Il vassoio cassetto è realizzato in metallo verniciato nero opaco.

### TAVOLI DA CAFFÈ:

I tavoli da caffè sono disponibili in tre varianti e due misure differenti, 120x60 cm e 60x60 cm.

Tavolo da caffè tipo 1 (120x60 cm)

Piano e fianco laterale in impiallacciato vero legno sp.58 mm in finitura noce fumè o rovere cioccolato, traversa e fianco interno in pannelli di particelle di legno nero opaco sp.18 mm.

Tavolo da caffè tipo 2 (120x60 cm) / Tavolo da caffè tipo 3 (60x60 cm):

Piano in impiallacciato in vero legno sp.58 mm in finitura noce fumè o rovere cioccolato, traversa e fianco interno in pannelli di particelle di legno nero opaco sp.18 mm.

### TAVOLO RIUNIONI TONDO:

Piano: Diametro 120 cm in impiallacciato vero legno sp.58 mm in finitura noce fumè o rovere cioccolato.

Struttura: Piantana in acciaio con un piatto verniciato color ottone e un cilindro verniciato nero opaco.

## ARREDO / ARREDO DIREZIONALE / ROVERESCHI NARCISO

### TAVOLI RIUNIONE RETTANGOLARI:

I tavoli riunione rettangolari sono disponibili in tre misure differenti: 340x220 cm / 360x220 cm / 380x220 cm

Piano: Pannelli di particelle di pioppo rivestiti nero opaco sp.58 mm con bordi in finitura noce fumè o rovere cioccolato sommato ad un piano superiore in impiallacciato vero legno sp.19 mm in finitura noce fumè o rovere cioccolato.

Struttura: Pannelli di particelle di pioppo rivestiti nero opaco sp.58mm

I tavoli dispongono di uno spazio centrale di 20 cm di profondità utile al passaggio cavi.

### LIBRERIE I ROVERESCHI:

Sono disponibili due tipologie di librerie in due diverse altezze:

Libreria bassa a due vani - Libreria bassa a tre vani - Libreria media a due vani - Libreria media a tre vani.

Le librerie sono formate da fianchi esterni ed interni con pannelli di particelle di legno nero lucido sp.58 mm con bordi nero lucido.

I fianchi interni sono sorretti da anelli in acciaio sp.6 mm verniciati color ottone, mentre i fianchi esterni appoggiano a terra con dei piedini.

Sono disponibili due versioni di libreria, una con i fianchi interni con anelli metallici e una con i fianchi interni senza anelli metallici.

Le schiene dei contenitori sono formate da pannelli di particelle di legno nero opaco sp.18 mm, mentre il top di finitura superiore è in impiallacciato in vero legno sp.19 mm in finitura noce fumè o rovere cioccolato.

Nella versione bassa della libreria, internamente troviamo, per ogni vano, un modulo grande inferiore con anta a ribalta e un cassetto superiore estraibile.

Il modulo inferiore e il cassetto hanno fianchi, top e base formati da pannelli di particelle di legno nero opaco sp.18 mm e i frontali sono in impiallacciato in vero legno sp.19 mm in finitura noce fumè o rovere cioccolato.

Entrambi i cassetti sono fissati alla schiena della libreria tramite reggipensili.

Nella versione media della libreria, internamente troviamo, per ogni vano, un modulo grande inferiore con anta a ribalta, un cassetto centrale estraibile e un vassoio superiore.

Il modulo e il cassetto hanno fianchi, top e base formati da pannelli di particelle di legno nero opaco sp.18 mm e i frontali sono in impiallacciato vero legno sp.19 mm in finitura noce fumè o rovere cioccolato.

Entrambi i cassetti sono fissati alla schiena della libreria tramite reggipensili.

Il vassoio superiore è formato da base e fianchi in impiallacciato vero legno sp.19 mm in finitura noce fumè o rovere cioccolato.

È disponibile anche la libreria con vetri cannettati sp.4 mm con cannettazione verticale per ogni vano libreria, questo vetro sarà fissato alla schiena e illuminato da luci a led fissate sotto il top della libreria.

### LIBRERIE CONTENITORE:

Le librerie con ante sono formate da cassa colore nero opaco con pannelli sp.18 mm, top e coppia di ante in impiallacciato sp.19 mm in finitura noce fumè o rovere cioccolato e maniglia in cuoio testa di moro con placca metallica verniciata fissata nell'anta provvista di serratura e doppia chiave pieghevole.

Le librerie a giorno sono completamente in impiallacciato (compresa l'anta scorrevole) vero legno sp.19 mm in finitura noce fumè o rovere cioccolato ad eccezione della schiena fresata che è formata da pannello di particelle di legno nero opaco sp.18 mm.

Ante con Ammortizzatore battente





## SCRIVANIA CON PIANO LEGNO DX

È obbligatorio aggiungere modesty panel tipo "A" in quanto portante. Per gamba con passacavo aggiungere 1P.

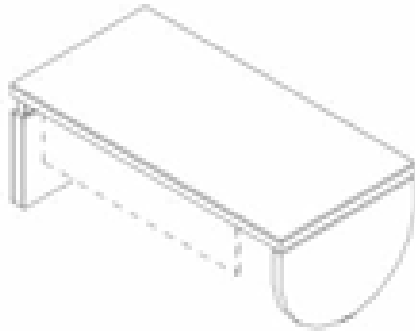

Codice	Rif.	Colori Scrivania	Dimensioni
902036	D275100	LNF/LRC	cm 200x100xH76,3
902037	D275102	LNF/LRC	cm 220x100xH76,3
902038	D275104	LNF/LRC	cm 240x100xH76,3

## SCRIVANIA CON PIANO LEGNO SX

È obbligatorio aggiungere modesty panel tipo "A" in quanto portante. Per gamba con passacavo aggiungere 1P.

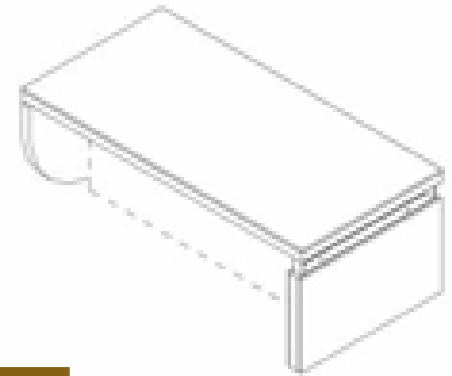

Codice	Rif.	Colori Scrivania	Dimensioni
902039	D275101	LNF/LRC	cm 200x100xH76,3
902040	D275103	LNF/LRC	cm 220x100xH76,3
902041	D275105	LNF/LRC	cm 240x100xH76,3

## SCRIVANIA CON PIANO LEGNO CON ALLUNGO ESTERNO DX

E' obbligatorio aggiungere modesty panel tipo "B" in quanto portante. Per gamba con passacavo aggiungere 1P.

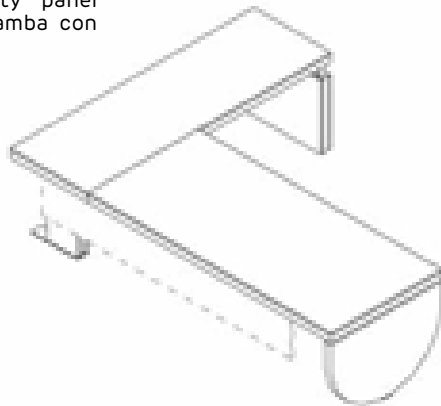

Codice	Rif.	Colori Scrivania	Dimensioni
902042	D275106	LNF/LRC	cm 270x220xH76,3
902044	D275108	LNF/LRC	cm 290x220xH76,3
902046	D275110	LNF/LRC	cm 310x220xH76,3

## SCRIVANIA CON PIANO LEGNO CON ALLUNGO ESTERNO SX

E' obbligatorio aggiungere modesty panel tipo "B" in quanto portante. Per gamba con passacavo aggiungere 1P.

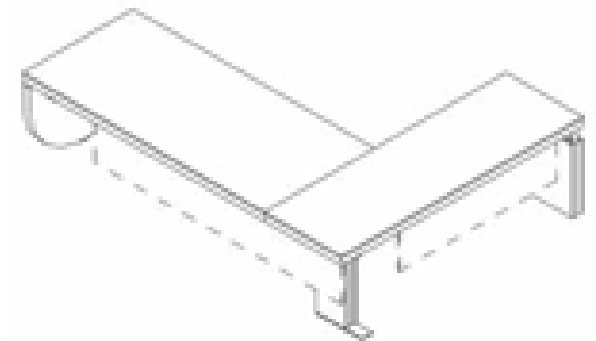

Codice	Rif.	Colori Scrivania	Dimensioni
902043	D275107	LNF/LRC	cm 270x220xH76,3
902045	D275109	LNF/LRC	cm 290x220xH76,3
902047	D275111	LNF/LRC	cm 310x220xH76,3

## SCRIVANIA CON PIANO LEGNO CON MOBILE DI SERVIZIO DX

E' obbligatorio aggiungere modesty panel tipo "A" in quanto portante.

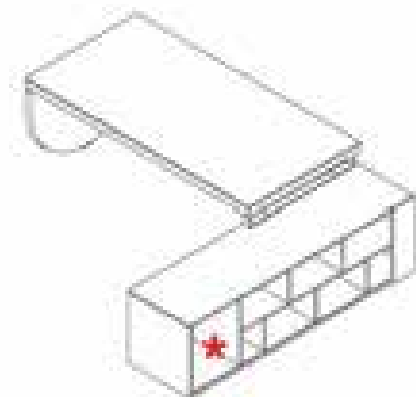
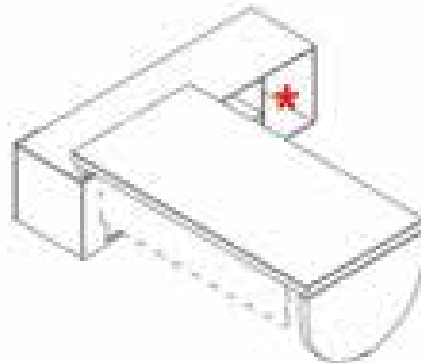

Codice	Rif.	Descrizione	Colori Scrivania	Dimensioni
902048	D275112	Per scrivania L cm 200	LNF/LRC	cm 249,4x200xH76,3
902050	D275114	Per scrivania L cm 220	LNF/LRC	cm 249,4x200xH76,3
902052	D275116	Per scrivania L cm 240	LNF/LRC	cm 269,4x200xH76,3

## ARREDO / ARREDO DIREZIONALE / ROVERESCHI NARCISO

### SCRIVANIA CON PIANO LEGNO CON MOBILE DI SERVIZIO SX

E' obbligatorio aggiungere modesty panel tipo "A" in quanto portante.

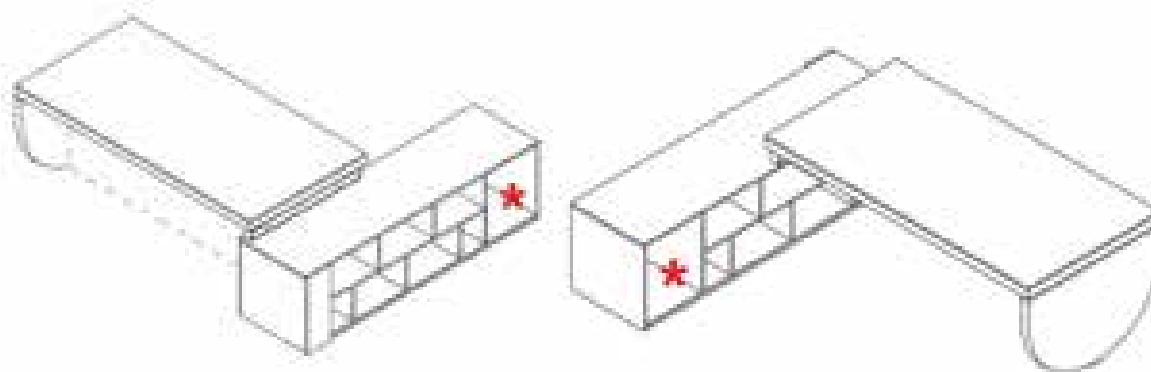

Codice	Rif.	Descrizione	Colori Scrivania	Dimensioni
902049	D275113	Per scrivania L cm 200	LNF/LRC	cm 269,4x200xH76,3
902051	D275115	Per scrivania L cm 220	LNF/LRC	cm 289,4x200xH76,3
902053	D275117	Per scrivania L cm 240	LNF/LRC	cm 289,4x200xH76,3

### SCRIVANIA CON PIANO ECOPELLE E LEGNO DX

E' obbligatorio aggiungere modesty panel tipo "A" in quanto portante. Per gamba con passacavo aggiungere 1P.

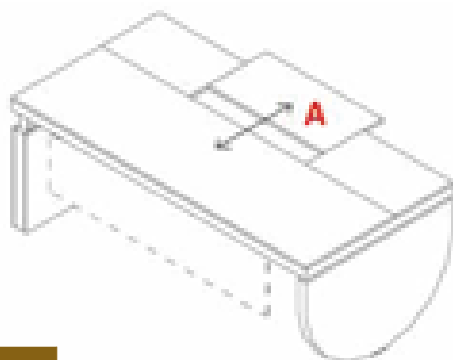

Codice	Rif.	Colori Scrivania	Dimensioni
902054	D275118	LNA/LNM	cm 200x100xH76,3
902056	D275120	LNA/LNM	cm 220x100xH76,3
902058	D275122	LNA/LNM	cm 240x100xH76,3

### SCRIVANIA CON PIANO ECOPELLE E LEGNO SX

E' obbligatorio aggiungere modesty panel tipo "A" in quanto portante. Per gamba con passacavo aggiungere 1P.

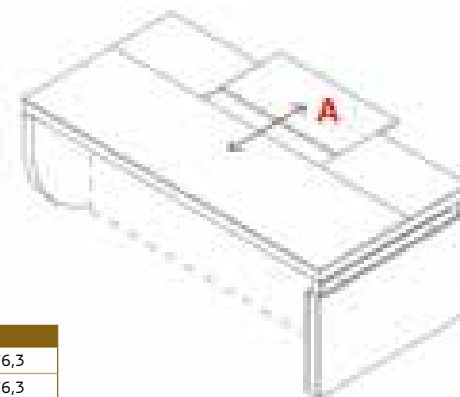

Codice	Rif.	Colori Scrivania	Dimensioni
902055	D275119	LNA/LNM	cm 200x100xH76,3
902057	D275121	LNA/LNM	cm 220x100xH76,3
902059	D275123	LNA/LNM	cm 240x100xH76,3

### SCRIVANIA CON PIANO ECOPELLE E LEGNO CON ALLUNGO ESTERNO DX

E' obbligatorio aggiungere modesty panel tipo "B" in quanto portante. Per gamba con passacavo aggiungere 1P.

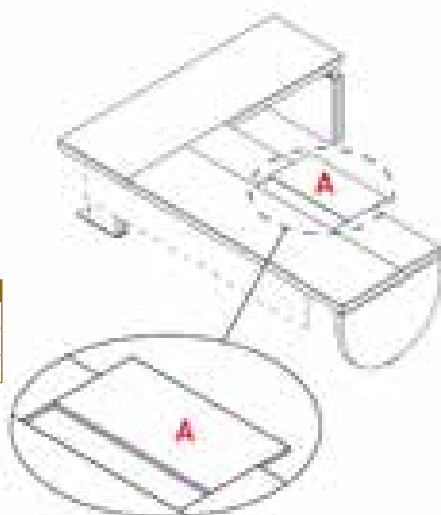

Codice	Rif.	Colori Scrivania	Dimensioni
902060	D275124	LNA/LNM	cm 270x220xH76,3
902062	D275126	LNA/LNM	cm 290x220xH76,3
902064	D275128	LNA/LNM	cm 310x220xH76,3

### SCRIVANIA CON PIANO ECOPELLE E LEGNO CON ALLUNGO ESTERNO SX

E' obbligatorio aggiungere modesty panel tipo "B" in quanto portante. Per gamba con passacavo aggiungere 1P.

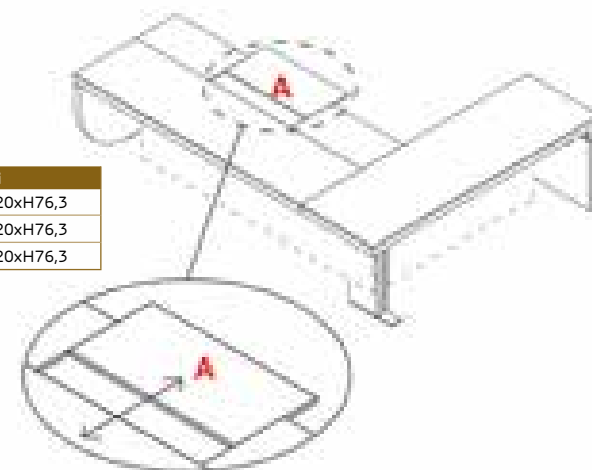

Codice	Rif.	Colori Scrivania	Dimensioni
902061	D275125	LNA/LNM	cm 270x220xH76,3
902063	D275127	LNA/LNM	cm 290x220xH76,3
902065	D275129	LNA/LNM	cm 310x220xH76,3

**SCRIVANIA CON PIANO ECOPELLE E LEGNO CON MOBILE DI SERVIZIO DX**

E' obbligatorio aggiungere modesty panel tipo "A" in quanto portante.

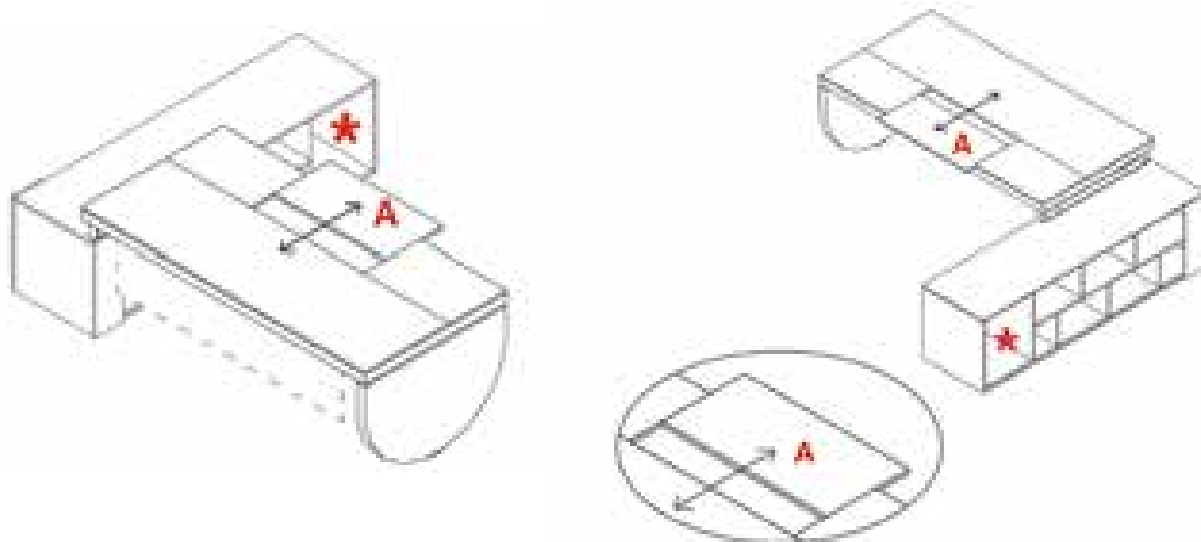

Codice	Rif.	Descrizione	Colori Scrivania	Dimensioni
902066	D275130	Per scrivania L cm 200	LNA/LNM	cm 249,4x200xH76,3
902068	D275132	Per scrivania L cm 220	LNA/LNM	cm 249,4x200xH76,3
902070	D275134	Per scrivania L cm 240	LNA/LNM	cm 269,4x200xH76,3

**SCRIVANIA CON PIANO ECOPELLE E LEGNO CON MOBILE DI SERVIZIO SX**

E' obbligatorio aggiungere modesty panel tipo "A" in quanto portante.

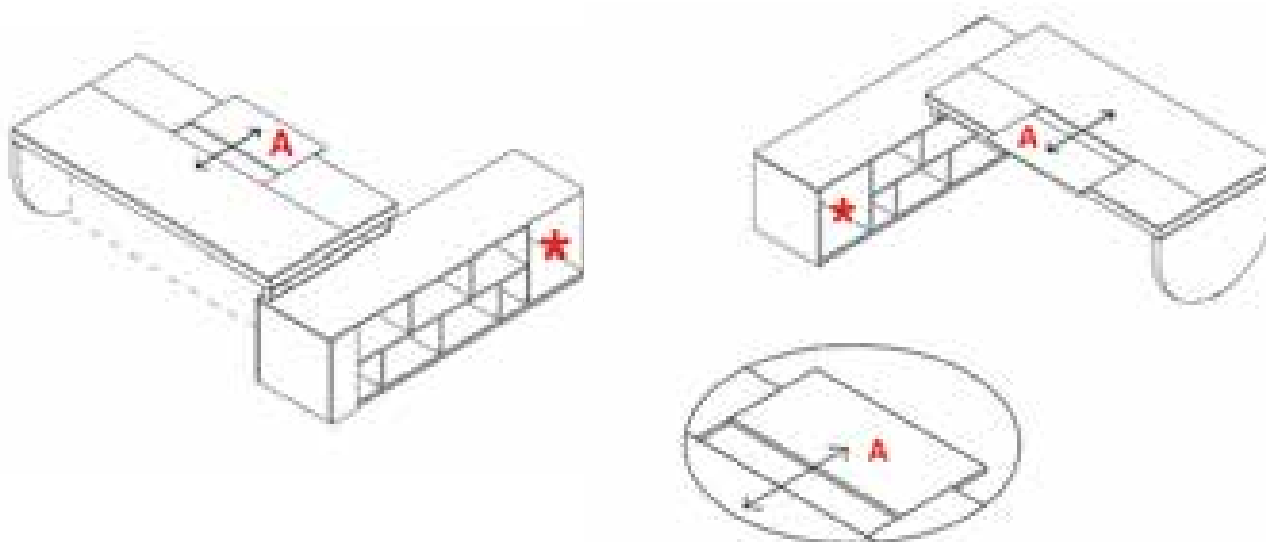

Codice	Rif.	Descrizione	Colori Scrivania	Dimensioni
902067	D275131	Per scrivania L cm 200	LNA/LNM	cm 269,4x200xH76,3
902069	D275133	Per scrivania L cm 220	LNA/LNM	cm 289,4x200xH76,3
902071	D275135	Per scrivania L cm 240	LNA/LNM	cm 289,4x200xH76,3

# ARREDO / ARREDO DIREZIONALE / ROVERESCHI NARCISO

## MODESTY PANEL TIPO "A"

Singolo

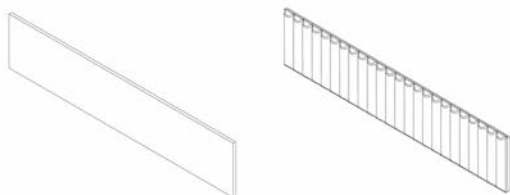

Codice	Rif.	Descrizione	Finiture	Dimensioni
902072	D275400	Legno	LNF/LRC/LEA/LNR	cm 159,46xH34
902073	D275402	Legno	LNF/LRC/LEA/LNR	cm 159,46xH56,5
902074	D275404	Imbottito ecopelle	IEA/IET	cm 159,46xH34
902075	D275406	Imbottito ecopelle	IEA/IET	cm 159,46xH56,5

## MODESTY PANEL TIPO "B"

Doppio

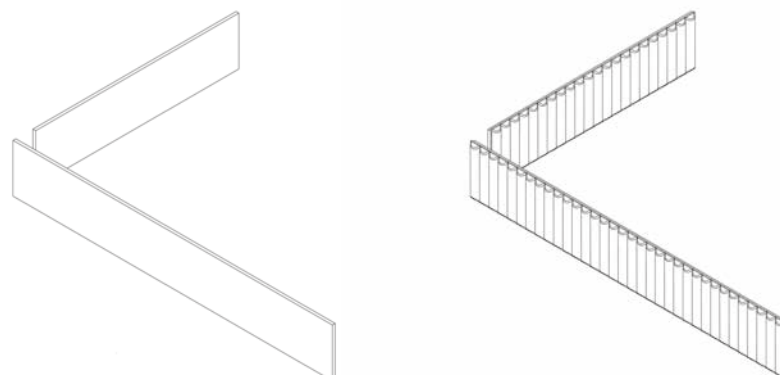

Codice	Rif.	Descrizione	Finiture	Dimensioni
902080	D275442	Legno	LNF/LRC/LEA/LNR	cm 146,3+226,1xH34
902081	D275444	Legno	LNF/LRC/LEA/LNR	cm 146,3+226,1xH56,5
902082	D275446	Imbottito ecopelle	IEA/IET	cm 146,3+226,1xH34
902083	D275448	Imbottito ecopelle	IEA/IET	cm 146,3+226,1xH56,5

## ALLUNGO INTERNO SENZA ANELLO SX/DX

Per gamba con passacavo aggiungere 1P.

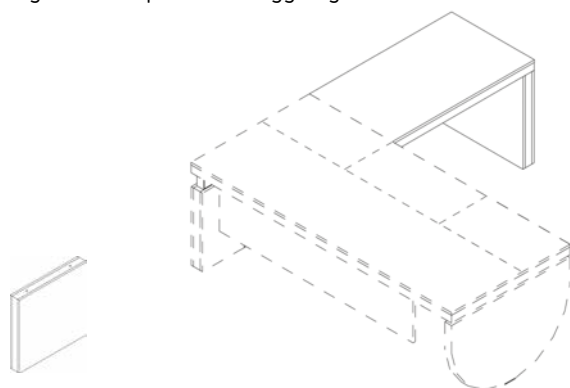

Codice	Rif.	Finiture	Dimensioni
902076	D275423	LNF/LRC	cm 120x70xH76,3

## ALLUNGO INTERNO CON ANELLO SX/DX

Per gamba con passacavo aggiungere 1P.

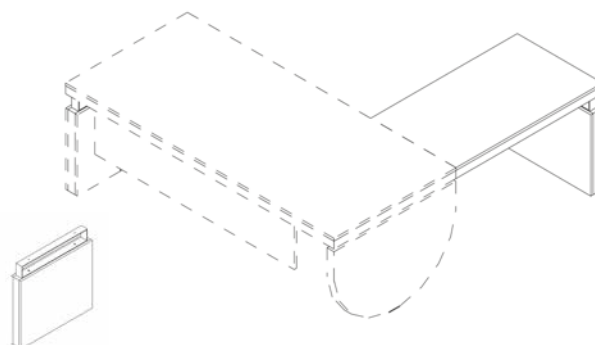

Codice	Rif.	Finiture	Dimensioni
902077	D275427	LNF/LRC	cm 120x70xH76,3

## PENISOLA FRONTALE SENZA ANELLO

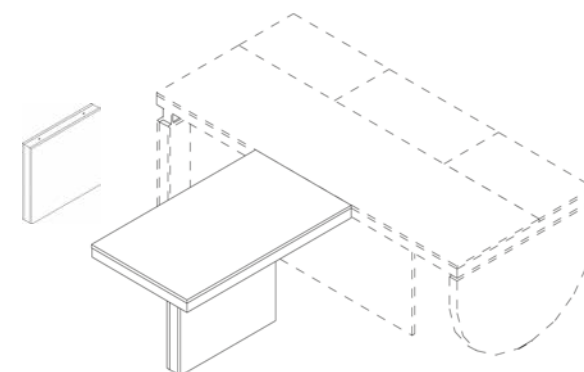

Codice	Rif.	Finiture	Dimensioni
902078	D275431	LNF/LRC	cm 120x70xH76,3

## PENISOLA FRONTALE CON ANELLO

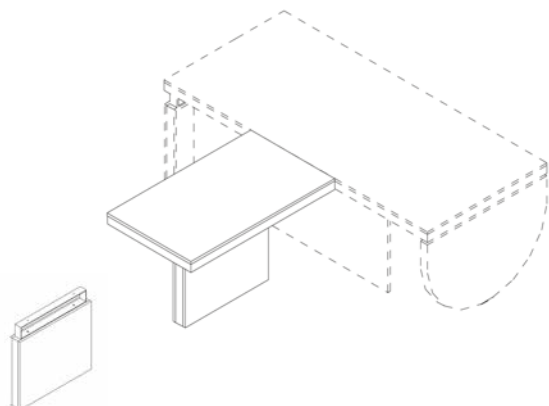

Codice	Rif.	Finiture	Dimensioni
902079	D275434	LNF/LRC	cm 120x70xH76,3

## MOBILE DI SERVIZIO

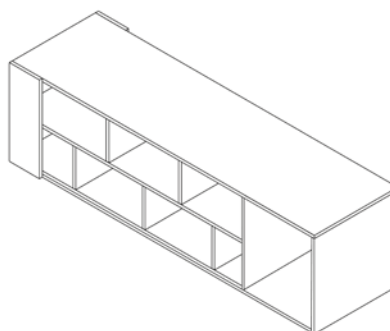

Codice	Rif.	Finiture	Dimensioni
902084	D275500	NFN/RCN	cm 200,2x59xH58,5

## CASSETTIERA 3 CASSETTI CON SERRATURA

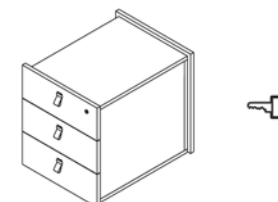

Codice	Rif.	Descrizione	Finiture	Dimensioni
902085	D275502	Per mobile di servizio	NFN/RCN	cm 45,8x59xH52,9
902086	D275504	Su ruote	NFN/RCN/NFA/RCA	cm 45,8x59xH52,9

# ARREDO / ARREDO DIREZIONALE / ROVERESCHI NARCISO

TAVOLO DA CAFFE TIPO 1

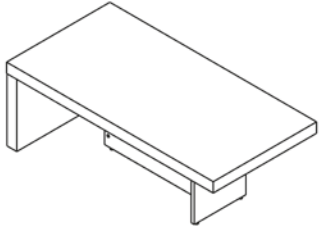

Codice	Rif.	Finiture	Dimensioni
902087	D275506	NFN/RCN	cm 120x60xH43

TAVOLO DA CAFFE TIPO 2

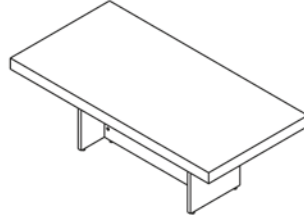

Codice	Rif.	Finiture	Dimensioni
902088	D275508	NFN/RCN	cm 120x60xH43

TAVOLO DA CAFFE TIPO 3

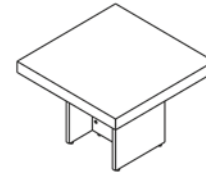

Codice	Rif.	Finiture	Dimensioni
902089	D275510	NFN/RCN	cm 60x60xH43

TAVOLO RIUNIONE TONDO



Codice	Rif.	Finiture	Dimensioni
902090	D275512	NFN/RCN	cm 120xH76,3

TAVOLI RIUNIONE

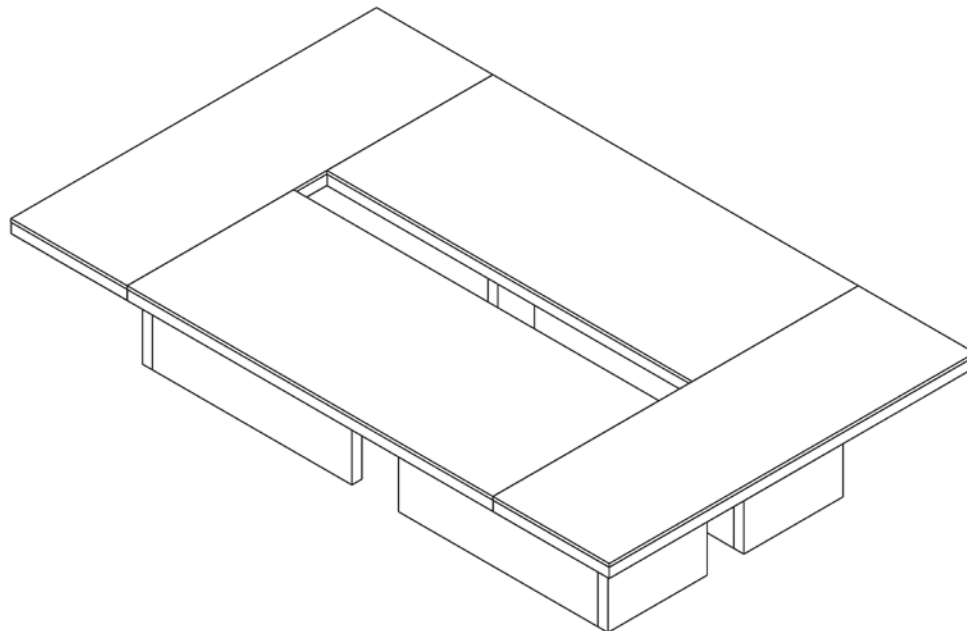

Codice	Rif.	Finiture	Dimensioni
902091	D275514	NFN/RCN	cm 340x220xH76,3
902092	D275516	NFN/RCN	cm 360x220xH76,3
902093	D275518	NFN/RCN	cm 380x220xH76,3

# ARREDO / ARREDO DIREZIONALE / ROVERESCHI NARCISO

## LIBRERIA BASSA 2 VANI

Colore Fianchi interni ed esterni nero lucido.  
Dimensioni cm 181,1x46,9xH88,8.



Codice	Rif.	Gamba centrale	Finiture	Descrizione
902094	D275520	Con anello	NFN/RCN	-
902095	D275521	Con anello	NFN/RCN	-
902121	D275572	Senza Anello	NFN/RCN	Con vetro e luce led
902122	D275573	Senza Anello	NFN/RCN	Con vetro e luce led

## LIBRERIA BASSA 3 VANI

Colore Fianchi interni ed esterni nero lucido.  
Dimensioni cm 268,7x46,9xH88,8.

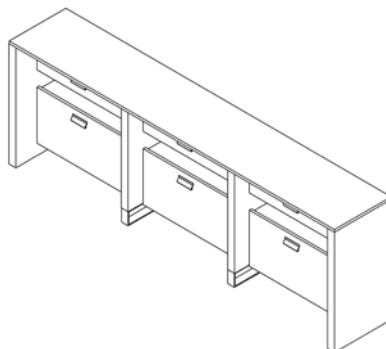

Codice	Rif.	Gamba centrale	Finiture	Descrizione
902096	D275522	Con anello	NFN/RCN	-
902097	D275523	Con anello	NFN/RCN	-
902123	D275574	Senza Anello	NFN/RCN	Con vetro e luce led
902124	D275575	Senza Anello	NFN/RCN	Con vetro e luce led

## LIBRERIA MEDIA 2 VANI

Colore Fianchi interni ed esterni nero lucido.  
Dimensioni cm 181,1x46,9xH129.

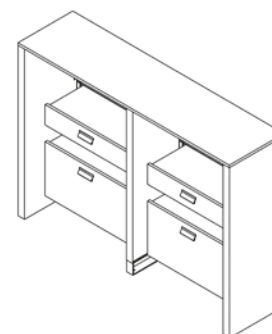

Codice	Rif.	Gamba centrale	Finiture	Descrizione
902098	D275524	Con anello	NFN/RCN	-
902099	D275525	Con anello	NFN/RCN	-
902125	D275576	Senza Anello	NFN/RCN	Con vetro e luce led
902126	D275577	Senza Anello	NFN/RCN	Con vetro e luce led

## LIBRERIA MEDIA 3 VANI

Colore Fianchi interni ed esterni nero lucido.  
Dimensioni cm 268,7x46,9xH129.

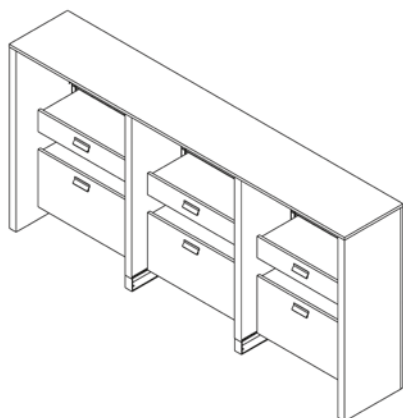

Codice	Rif.	Gamba centrale	Finiture	Descrizione
902100	D275526	Con anello	NFN/RCN	-
902101	D275527	Con anello	NFN/RCN	-
902127	D275578	Senza Anello	NFN/RCN	Con vetro e luce led
902128	D275579	Senza Anello	NFN/RCN	Con vetro e luce led

## CONTENITORE ALTO CON ANTE BASSE INFERIORI E ANTE MEDIE SUPERIORI

Aggiungere il top per libreria.

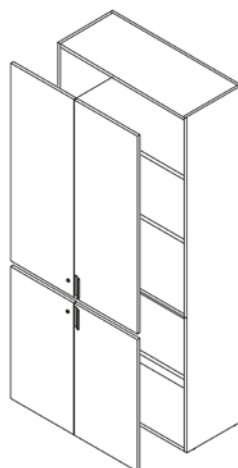

Codice	Rif.	Descrizione	Finiture	Dimensioni
902112	D275548	Con ante ammortizzate: inferiori H cm 81; superiori H cm 121,5	NFN/RCN	cm 90x38,1x204,2H

## CASSA CONTENITORE

Aggiungere il top per libreria.

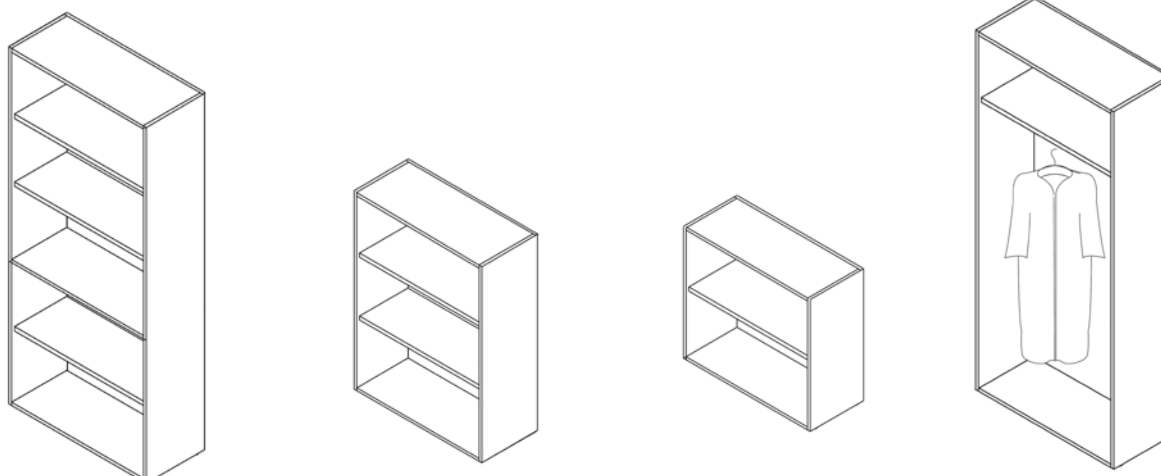

Codice	Rif.	Descrizione	Finiture	Dimensioni
902102	D275528	1 ripiano	LNP	cm 90x38,1xH82,7
902103	D275530	2 ripiani	LNP	cm 90x38,1xH123,2
902104	D275532	4 ripiani	LNP	cm 90x38,1xH204,2
902105	D275534	guardaroba-1 ripiano alto	LNP	cm 90x38,1xH204,2

## ANTE

Coppia di ante con serratura.

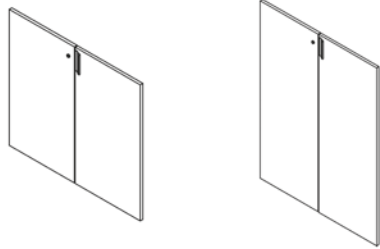

Codice	Rif.	Finiture	Dimensioni
902109	D275542	NFN/RCN	cm 90x81H
902110	D275544	NFN/RCN	cm 90x121,5H
902111	D275546	NFN/RCN	cm 90x202,5H

## LIBRERIA A GIORNO

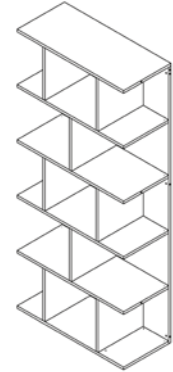
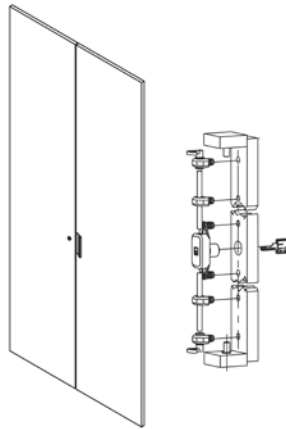

Codice	Rif.	Finiture	Dimensioni
902114	D275554	NFN/RCN	cm 90x40x125,1H
902115	D275556	NFN/RCN	cm 90x40x206,1H

## TOP PER LIBRERIA

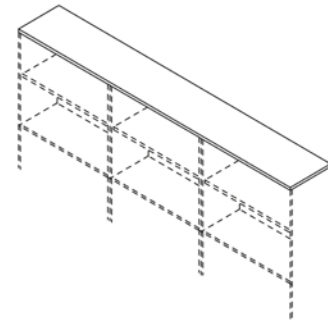
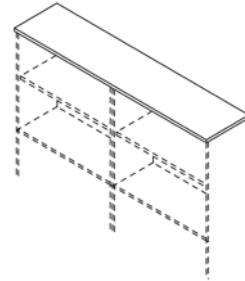
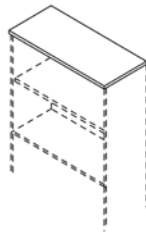

Codice	Rif.	Descrizione	Finiture	Dimensioni
902106	D275536	per 1 libreria	NFN/RCN	cm 90,1x40
902107	D275538	per 2 librerie	NFN/RCN	cm 180,2x40
902108	D275540	per 3 librerie	NFN/RCN	cm 270,3x40

## CHIAVE MASTER

Chiave per serratura ante.

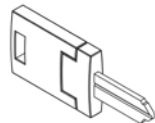

Codice	Rif.
902113	D275552

## ANTA SCORREVOLE PER LIBRERIA A GIORNO



## BINARIO PER ANTA SCORREVOLE

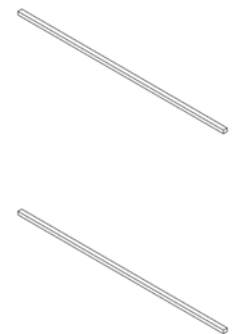

## TRAMEZZO DI COLLEGAMENTO VERTICALE

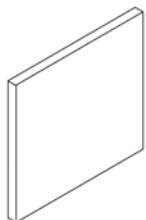

Codice	Rif.	Finiture	Dimensioni
902116	D275558	NFN/RCN	cm 38x36H

Codice	Rif.	Finiture	Dimensioni
902117	D275560	NFN/RCN	cm 90x207H

Codice	Rif.	Dimensioni
902118	D275562	cm 180
902119	D275564	cm 270
902120	D275566	cm 360x220xH76,3

# BELLAGIO

Quando si uniscono elementi dalle singolari bellezze si ottiene un panorama che resta impresso nella memoria. Bellagio, ispirata alle armonie del panorama lacustre, è frutto di accurati accostamenti e stratificazioni di colori e materiali, in cui ciascun elemento mantiene un'identità precisa, che contribuisce alla ricchezza dell'insieme.

Il piano scrivania in combinazione di legno a forte spessore e pelli, sembra fluttuare rispetto alle alzate e al pannello modesty, completamente

rivestiti nella stessa gradazione di pelle.

Questo effetto di levitazione è ottenuto grazie all'anello rettangolare in acciaio ottonato, che diventa elemento di stacco ed unione allo stesso tempo.

La stessa rifinitura in metallo, tratto distintivo di Della Rovere, ricorre anche lungo la testa del pannello modesty diventandone elemento strutturale.









**Gravità senza contatto**

ARREDO / ARREDO DIREZIONALE / ROVERESCHI BELLAGIO





## Finiture

### Colori scrivania

LNF  
Noce fumé

LRC  
Rovere cioccolato

### Colori scrivania con piani in legno ed ecopelle

LNA  
Noce fumé con piani ecopelle avorio

LNM  
Noce fumé con piani ecopelle testa di moro

LRA  
Rovere cioccolato con piani ecopelle avorio

LRM  
Rovere cioccolato con piani ecopelle testa di moro

### Colori Modesty panel

LEA  
Aporio effetto similpelle

LNR  
Nero lucido

IEA  
Imbottito ecopelle avorio

IET  
Imbottito ecopelle testa di moro

## Gambe passacavo

La caratteristica principale della collezione Bellagio è la presenza di un anello metallico di sezione 101x58 sp.6 mm verniciato color ottone, posizionato nella parte superiore, tra la gamba e la sottopiana.

La gamba della scrivania Bellagio è formata dai seguenti pannelli:

- Pannello esterno in impiallacciato vero legno sp.19 mm in finitura noce fumé o rovere cioccolato

- Pannello interno in particelle di pioppo rivestito nero opaco sp.58mm con bordo vero legno, comprensivo di asola interna con vaschetta per il passaggio cavi

- Tre pannelli interni in impiallacciato vero legno sp.19 mm in finitura noce fumé o rovere cioccolato, di cui uno centrale comprensivo di due passacavi in metallo nero, che fungono sia da passaggio cavi che da maniglie utili a poter sfilare il pannello stesso.

N.B. La stessa gamba è disponibile anche senza passacavi, ma con pannello unico interno in impiallacciato vero legno sp.19 mm



# ARREDO / ARREDO DIREZIONALE / ROVERESCHI BELLAGIO

La nuova collezione direzionale BELLAGIO è disegnata dall'architetto Stefania Tognoloni.

La collezione BELLAGIO è caratterizzata dal posizionamento di un anello in acciaio verniciato color ottone tra la piana e la gambe

Gli elementi principali sono costituiti da pannelli di particelle di pioppo rivestiti con impiallacciatura in vero legno verniciata in finitura opaca a poro semichiuso e da pannelli di particelle di pioppo rivestiti nero lucido, opaco ed anche effetto pelle.

## Tipologie di scrivanie:

### SCRIVANIA CON PIANO LEGNO

(Dim. L.200 P.100 H.76,3 cm / L.220 P.100 H.76,3 cm / L.240 P.100 H.76,3 cm) :

PIANO: Pannello di particelle di pioppo rivestito nero opaco sp.58 mm con bordi in finitura noce fumè o rovere cioccolato sommato ad un piano superiore in impiallacciato vero legno sp.19 mm in finitura noce fumè o rovere cioccolato.

STRUTTURA: La struttura è composta da due gambe con pannelli lisci, senza passacavo, oppure con pannello centrale rimovibile per l'inserimento cavi. Tra la gamba e la sottopiana è presente un anello in acciaio verniciato color ottone di sezione 101x58 mm sp.6 mm, oltre che una barra e dei blocchi metallici strutturali in acciaio verniciati color ottone, forati e fresati a mano.

Nella scrivania sarà obbligatorio aggiungere il modesty panel, in quanto portante. Il modesty panel è sorretto da una barra metallica verniciata color ottone.

Sono disponibili 4 tipologie di modesty panel in diverse finiture:

-Modesty Panel H.34 cm impiallacciato vero legno sp.19 mm nei colori Noce fumè e Rovere cioccolato, pannello di particelle di legno avorio effetto similpelle sp.18 mm, pannello di particelle di legno nero lucido sp.19 mm.

-Modesty Panel a terra, H.56,5 cm impiallacciato vero legno sp.19 mm nei colori Noce fumè e Rovere cioccolato, pannello di particelle di legno avorio effetto similpelle sp.18 mm, pannello di particelle di legno nero lucido sp.19 mm.

-Modesty Panel H.34 cm con pannello interno in particelle di legno nero lucido sp.19 mm sommato a listelli imbottiti in ecopelle.

-Modesty Panel a terra, H.56,5 cm con pannello interno in particelle di legno nero lucido sp.19 mm sommato a listelli imbottiti in ecopelle.

### SCRIVANIA CON PIANI IN ECOPELLE E LEGNO

(Dim. L.200 P.100 H.76,3 cm / L.220 P.100 H.76,3 cm / L.240 P.100 H.76,3 cm) :

PIANO: Pannello di particelle di pioppo rivestito nero opaco sp.58 mm con bordi in finitura noce fumè o rovere cioccolato sommato a una piana superiore in impiallacciato vero legno sp.19 mm e da tre piani in particelle di legno sp.19 mm rivestiti in ecopelle colore avorio o testa di moro, uno di questi tre piani, quello centrale, sarà scorrevole verso l'operatore, lo spazio che si verrà a creare permetterà di accedere alla vaschetta porta oggetti inserita nella sottopiana.

STRUTTURA: La struttura è composta da due gambe con pannelli lisci, senza passacavo, oppure con pannello centrale rimovibile per l'inserimento cavi. Tra la gamba e la sottopiana è presente un anello in acciaio verniciato color ottone di sezione 101x58 mm sp.6 mm, oltre che una barra e dei blocchi metallici strutturali in acciaio verniciati color ottone, forati e fresati a mano.

Nella scrivania sarà obbligatorio aggiungere il modesty panel, in quanto portante. Il modesty panel è sorretto da una barra metallica verniciata color ottone.

### SCRIVANIA CON PIANO LEGNO E ALLUNGO ESTERNO

(Dim. L.270 P.220 H.76,3 cm / L.290 P.220 H.76,3 cm / L.310 P.220 H.76,3 cm) :

PIANI: Pannelli di particelle di pioppo rivestiti nero opaco sp.58 mm con bordi in finitura noce fumè o rovere cioccolato sommati a piane superiori in impiallacciato vero legno sp.19 mm in finitura noce fumè o rovere cioccolato.

STRUTTURA: La struttura è composta da due gambe con pannelli lisci, senza passacavo, oppure con pannello centrale rimovibile per l'inserimento cavi. Tra la gamba e la sottopiana è presente un anello in acciaio verniciato color ottone di sezione 101x58 mm sp.6 mm, oltre che due barre e dei blocchi metallici strutturali in acciaio verniciati color ottone, forati e fresati a mano.

Nella scrivania con allungo esterno sarà obbligatorio aggiungere i modesty panel, in quanto portanti.

E' presente anche una gamba centrale metallica di supporto verniciata color ottone chiusa da due pannelli in impiallacciato vero legno sp.19 mm noce fumè o rovere cioccolato, nella parte inferiore è sorretta da un

piatto rettangolare metallico sempre verniciato color ottone.

### SCRIVANIA CON PIANI IN ECOPELLE E LEGNO E ALLUNGO ESTERNO

(Dim. L.270 P.220 H.76,3 cm / L.290 P.220 H.76,3 cm / L.310 P.220 H.76,3 cm) :

PIANI: Pannelli di particelle di pioppo rivestiti nero opaco sp.58 mm con bordi in finitura noce fumè o rovere cioccolato sommati a piane superiori in impiallacciato vero legno sp.19 mm e da tre piani in particelle di legno sp.19 mm rivestiti in ecopelle colore avorio o testa di moro, uno di questi tre piani, quello centrale, sarà scorrevole verso l'operatore, lo spazio che si verrà a creare permetterà di accedere alla vaschetta porta oggetti inserita nella sottopiana.

STRUTTURA: La struttura è composta da due gambe con pannelli lisci, senza passacavo, oppure con pannello centrale rimovibile per l'inserimento cavi. Tra la gamba e la sottopiana è presente un anello in acciaio verniciato color ottone di sezione 101x58 mm sp.6 mm, oltre che due barre e dei blocchi metallici strutturali in acciaio verniciati color ottone, forati e fresati a mano.

Nella scrivania con allungo esterno sarà obbligatorio aggiungere i modesty panel, in quanto portanti.

E' presente anche una gamba centrale metallica di supporto verniciata color ottone chiusa da due pannelli in impiallacciato vero legno sp.19 mm noce fumè o rovere cioccolato, nella parte inferiore è sorretta da un piatto rettangolare metallico sempre verniciato color ottone.



# ARREDO / ARREDO DIREZIONALE / ROVERESCHI BELLAGIO

## ALLUNGO INTERNO E PENISOLA FRONTALE

PIANO: Pannello di particelle di pioppo rivestito nero opaco sp.58 mm con bordi in finitura noce fumè o rovere cioccolato sommato ad un piano superiore in impiallacciato sp.19 mm in finitura noce fumè o rovere cioccolato.

STRUTTURA: La struttura è composta da una gamba con pannelli lisci, senza passacavo, oppure con pannello centrale rimovibile per l’inserimento cavi.

Tra la gamba e la sottopiana è presente un anello (opzionale) in acciaio verniciato color ottone di sezione 101x58 mm sp.6 mm.

Scrivanìa con mobile di servizio

PIANO: Pannello di particelle di pioppo rivestito nero opaco sp.58 mm con bordi in finitura noce fumè o rovere cioccolato sommato ad un piano superiore in impiallacciato vero legno sp.19 mm in finitura noce fumè o rovere cioccolato.

STRUTTURA: La struttura è composta da una gamba con pannelli lisci, senza passacavo, oppure con pannello centrale rimovibile per l’inserimento cavi. Tra la gamba e la sottopiana è presente un anello in acciaio verniciato color ottone di sezione 101x58 mm sp.6 mm, oltre che una barra e dei blocchi metallici strutturali in acciaio verniciati color ottone, forati e fresati a mano.

Nella scrivania sarà obbligatorio aggiungere il modesty panel, in quanto portante. Il modesty panel è sorretto da una barra metallica verniciata color ottone.

## MOBILE DI SERVIZIO:

Il prodotto è interamente impiallacciato vero legno sp.19 mm in finitura noce fumè o rovere cioccolato ad esclusione dei tramezzi verticali e degli zoccoli che sono realizzati in pannelli di particelle di legno nero opaco sp.18 mm.

Il mobile dispone di un vano per l’eventuale posizionamento della cassetiera 3 cassetti.

È presente come elemento indipendente nel listino “Complementi Comuni”.

## BELLAGIO

Gli elementi principali sono costituiti da pannelli di particelle di pioppo rivestiti con impiallacciatura in vero legno verniciata in finitura opaca a poro semichiuso e da pannelli di particelle rivestiti nero lucido, opaco ed anche effetto pelle.

## MOBILE DI SERVIZIO:

Il prodotto è interamente impiallacciato vero legno sp.19 mm in finitura noce fumè o rovere cioccolato ad esclusione dei tramezzi verticali e degli zoccoli che sono realizzati in pannelli di particelle di legno nero opaco sp.18 mm.

Il mobile dispone di un vano per l’eventuale posizionamento della cassetiera 3 cassetti. Può fungere da elemento portante per il piano scrivania.

## CASSETTIERE 3 CASSETTI:

Le cassettiere 3 cassetti sono disponibili in due versioni, una da inserire nel vano del mobile di servizio e una indipendente su ruote.

I frontali e la schiena esterna sono in impiallacciato vero legno sp.19 mm in finitura noce fumè o rovere cioccolato, mentre i fianchi, la base, il top e la schiena interna possono essere richiesti in pannelli di particelle di legno nero opaco sp.18 mm o in effetto pelle avorio sp.18 mm.

Le cassettiere sono provviste di serratura pieghevole nero lucido e di 3 maniglie in cuoio trapuntato e placchetta in metallo verniciato ottone.

Il vassoio cassetto è realizzato in metallo verniciato nero opaco.

## TAVOLI DA CAFFÈ:

I tavoli da caffè sono disponibili in tre varianti e due misure differenti, 120x60 cm e 60x60 cm.

Tavolo da caffè tipo 1 (120x60 cm)

Piano e fianco laterale in impiallacciato vero legno sp.58 mm in finitura noce fumè o rovere cioccolato, traversa e fianco interno in pannelli di particelle di legno nero opaco sp.18 mm.

Tavolo da caffè tipo 2 (120x60 cm) / Tavolo da caffè tipo 3 (60x60 cm):

Piano in impiallacciato in vero legno sp.58 mm in finitura noce fumè o rovere cioccolato, traversa e fianco

interno in pannelli di particelle di legno nero opaco sp.18 mm.

## TAVOLO RIUNIONI TONDO:

Piano: Diametro 120 cm in impiallacciato vero legno sp.58 mm in finitura noce fumè o rovere cioccolato.

Struttura: Piantana in acciaio con un piatto verniciato color ottone e un cilindro verniciato nero opaco.

## TAVOLI RIUNIONE RETTANGOLARI:

I tavoli riunione rettangolari sono disponibili in tre misure differenti: 340x220 cm / 360x220 cm / 380x220 cm

Piano: Pannelli di particelle di pioppo rivestiti nero opaco sp.58 mm con bordi in finitura noce fumè o rovere cioccolato sommato ad un piano superiore in impiallacciato vero legno sp.19 mm in finitura noce fumè o rovere cioccolato.

Struttura: Pannelli di particelle di pioppo rivestiti nero opaco sp.58mm

I tavoli dispongono di uno spazio centrale di 20 cm di profondità utile al passaggio cavi.

## LIBRERIE I ROVERESCHI:

Sono disponibili due tipologie di librerie in due diverse altezze:

Libreria bassa a due vani - Libreria bassa a tre vani - Libreria media a due vani - Libreria media a tre vani.

Le librerie sono formate da fianchi esterni ed interni con pannelli di particelle di legno nero lucido sp.58 mm con bordi nero lucido.

I fianchi interni sono sorretti da anelli in acciaio sp.6 mm verniciati color ottone, mentre i fianchi esterni appoggiano a terra con dei piedini.

Sono disponibili due versioni di libreria, una con i fianchi interni con anelli metallici e una con i fianchi interni senza anelli metallici.

Le schiene dei contenitori sono formate da pannelli di particelle di legno nero opaco sp.18 mm, mentre il top di finitura superiore è in impiallacciato in vero legno sp.19 mm in finitura noce fumè o rovere cioccolato.

Nella versione bassa della libreria, internamente troviamo, per ogni vano, un modulo grande inferiore con anta a ribalta e un cassetto superiore estraibile.

Il modulo inferiore e il cassetto hanno fianchi, top e base formati da pannelli di particelle di legno nero opaco sp.18 mm e i frontali sono in impiallacciato in vero legno sp.19 mm in finitura noce fumè o rovere cioccolato.

Entrambi i cassetti sono fissati alla schiena della libreria tramite reggipensili.

Nella versione media della libreria, internamente troviamo, per ogni vano, un modulo grande inferiore con anta a ribalta, un cassetto centrale estraibile e un vassoio superiore.

Il modulo e il cassetto hanno fianchi, top e base formati da pannelli di particelle di legno nero opaco sp.18 mm e i frontali sono in impiallacciato vero legno sp.19 mm in finitura noce fumè o rovere cioccolato.

Entrambi i cassetti sono fissati alla schiena della libreria tramite reggipensili.

Il vassoio superiore è formato da base e fianchi in impiallacciato vero legno sp.19 mm in finitura noce fumè o rovere cioccolato.

È disponibile anche la libreria con vetri cannottati sp.4 mm con cannottatura verticale per ogni vano libreria, questo vetro sarà fissato alla schiena e illuminato da luci a led fissate sotto il top della libreria.

## LIBRERIE CONTENITORE:

Le librerie con ante sono formate da cassa colore nero opaco con pannelli sp.18 mm, top e coppia di ante in impiallacciato sp.19 mm in finitura noce fumè o rovere cioccolato e maniglia in cuoio testa di moro con placca metallica verniciata fissata nell’anta provvista di serratura e doppia chiave pieghevole.

Le librerie a giorno sono completamente in impiallacciato (compresa l’anta scorrevole) vero legno sp.19 mm in finitura noce fumè o rovere cioccolato ad eccezione della schiena fresata che è formata da pannello di particelle di legno nero opaco sp.18 mm.

Ante con Ammortizzatore battente

## SCRIVANIA CON PIANO LEGNO

E' obbligatorio aggiungere modesty panel tipo "A" in quanto portante. Per 2 gambe con passacavo aggiungere 2P.

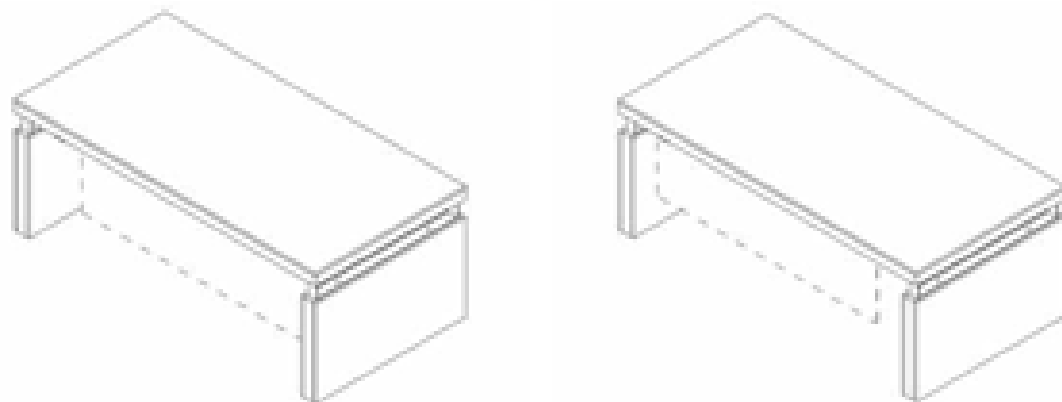

Codice	Rif.	Colori Scrivania	Dimensioni
902129	D275000	LNF/LRC	cm 200x100xH76,3
902130	D275002	LNF/LRC	cm 220x100xH76,3
902131	D275004	LNF/LRC	cm 240x100xH76,3

## SCRIVANIA CON PIANO LEGNO CON ALLUNGO ESTERNO DX

E' obbligatorio aggiungere modesty panel tipo "B" in quanto portante. Per 2 gambe con passacavo aggiungere 2P.

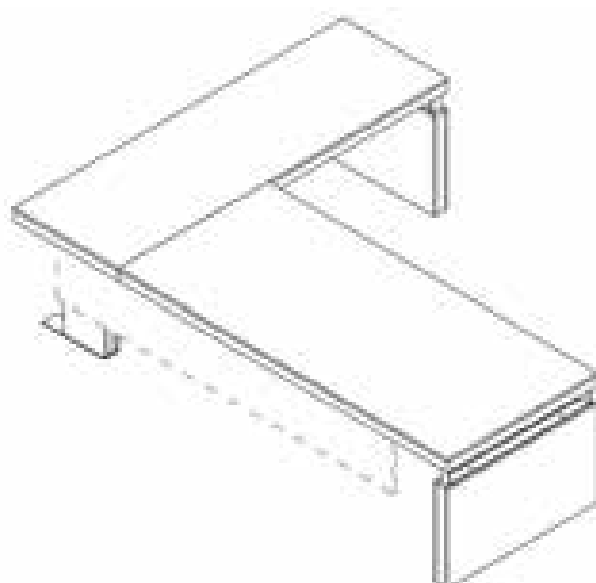

Codice	Rif.	Colori Scrivania	Dimensioni
902132	D275006	LNF/LRC	cm 270x220xH76,3
902133	D275008	LNF/LRC	cm 290x220xH76,3
902134	D275010	LNF/LRC	cm 310x220xH76,3

## SCRIVANIA CON PIANO LEGNO CON ALLUNGO ESTERNO SX

E' obbligatorio aggiungere modesty panel tipo "B" in quanto portante. Per 2 gambe con passacavo aggiungere 2P.

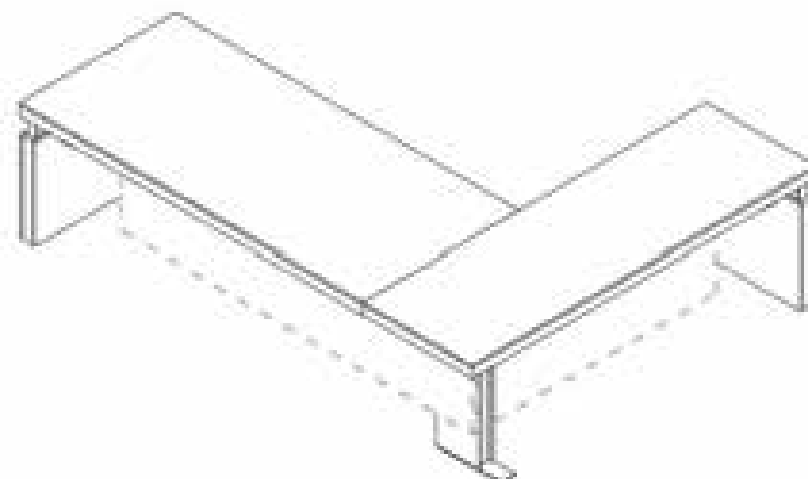

Codice	Rif.	Colori Scrivania	Dimensioni
902135	D275007	LNF/LRC	cm 270x220xH76,3
902136	D275009	LNF/LRC	cm 290x220xH76,3
902137	D275011	LNF/LRC	cm 310x220xH76,3

## ARREDO / ARREDO DIREZIONALE / ROVERESCHI BELLAGIO

### SCRIVANIA CON PIANO LEGNO CON MOBILE DI SERVIZIO DX

E' obbligatorio aggiungere modesty panel tipo "A" in quanto portante. Per gamba con passacavo aggiungere 1P.

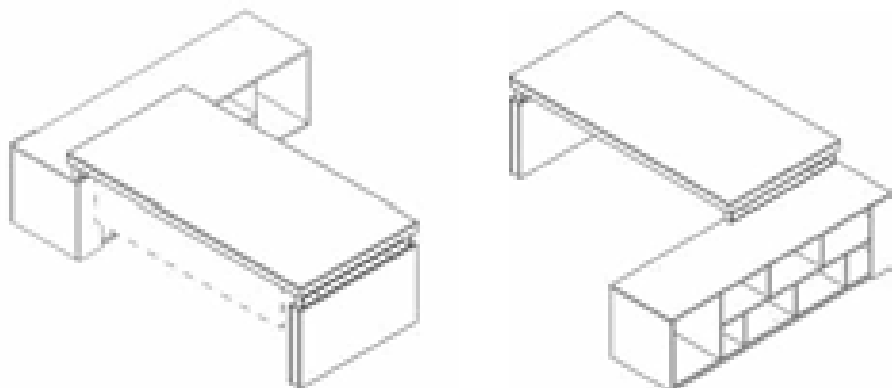

### SCRIVANIA CON PIANO LEGNO CON MOBILE DI SERVIZIO SX

E' obbligatorio aggiungere modesty panel tipo "A" in quanto portante. Per gamba con passacavo aggiungere 1P.

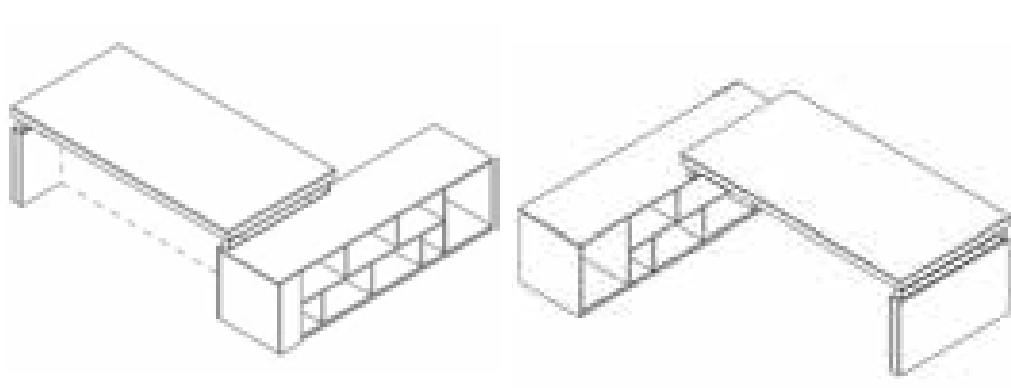

Codice	Rif.	Descrizione	Finiture	Dimensioni
902138	D275012	Per scrivania L cm 200	LNF/LRC	cm 249,4x200xH76,3
902139	D275014	Per scrivania L cm 220	LNF/LRC	cm 249,4x200xH76,3
902140	D275016	Per scrivania L cm 240	LNF/LRC	cm 269,4x200xH76,3

Codice	Rif.	Descrizione	Finiture	Dimensioni
902141	D275013	Per scrivania L cm 200	LNF/LRC	cm 269,4x200xH76,3
902142	D275015	Per scrivania L cm 220	LNF/LRC	cm 289,4x200xH76,3
902143	D275017	Per scrivania L cm 240	LNF/LRC	cm 289,4x200xH76,3

### SCRIVANIA CON PIANI IN ECOPELLE E LEGNO

E' obbligatorio aggiungere modesty panel tipo "A" in quanto portante. Per 2 gambe con passacavo aggiungere 2P.

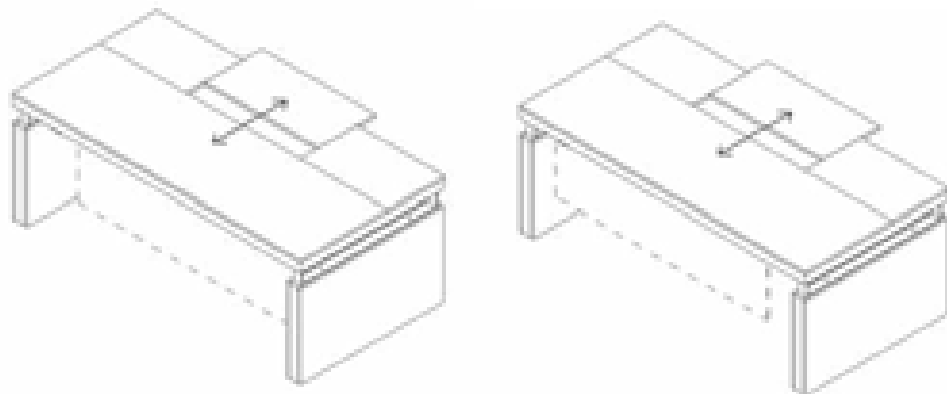

### SCRIVANIA CON PIANI IN ECOPELLE E LEGNO E ALLUNGO ESTERNO DX

E' obbligatorio aggiungere modesty panel tipo "B" in quanto portante. Per 2 gambe con passacavo aggiungere 2P.

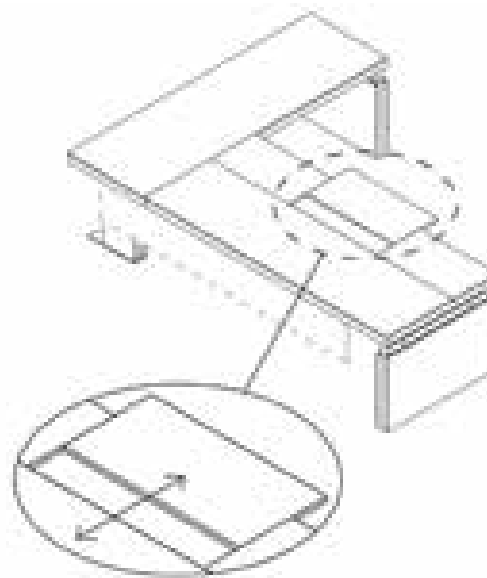

Codice	Rif.	Colori Scrivania	Dimensioni
902144	D275018	LNA/LNM/LRA/LRM	cm 200x100xH76,3
902145	D275020	LNA/LNM/LRA/LRM	cm 220x100xH76,3
902146	D275022	LNA/LNM/LRA/LRM	cm 240x100xH76,3

Codice	Rif.	Colori Scrivania	Dimensioni
902147	D275024	LNA/LNM/LRA/LRM	cm 270x220xH76,3
902148	D275026	LNA/LNM/LRA/LRM	cm 290x220xH76,3
902149	D275028	LNA/LNM/LRA/LRM	cm 310x220xH76,3



**SCRIVANIA CON PIANI IN ECOPELLE E LEGNO E ALLUNGO ESTERNO SX**

E' obbligatorio aggiungere modesty panel tipo "B" in quanto portante. Per 2 gambe con passacavo aggiungere 2P.

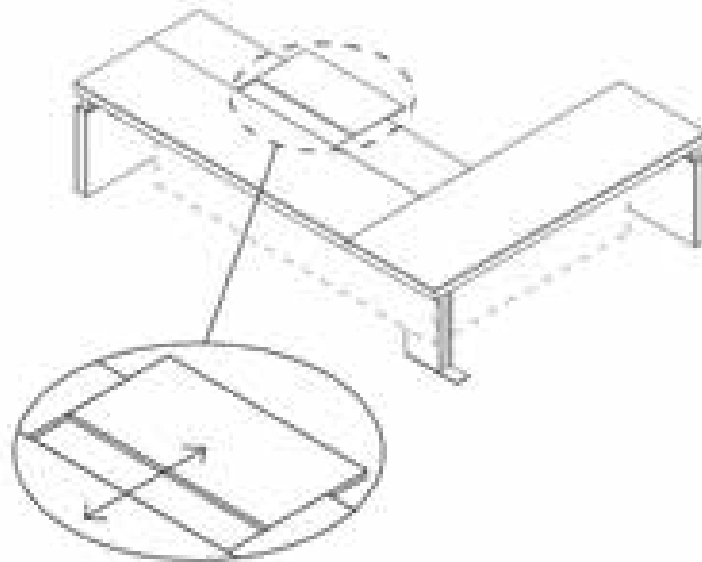

Codice	Rif.	Colori Scrivania	Dimensioni
902150	D275025	LNA/LNM/LRA/LRM	cm 270x220xH76,3
902151	D275027	LNA/LNM/LRA/LRM	cm 290x220xH76,3
902152	D275029	LNA/LNM/LRA/LRM	cm 310x220xH76,3

**SCRIVANIA CON PIANI IN ECOPELLE E LEGNO E MOBILE DI SERVIZIO DX**

E' obbligatorio aggiungere modesty panel tipo "A" in quanto portante. Per gamba con passacavo aggiungere 1P.

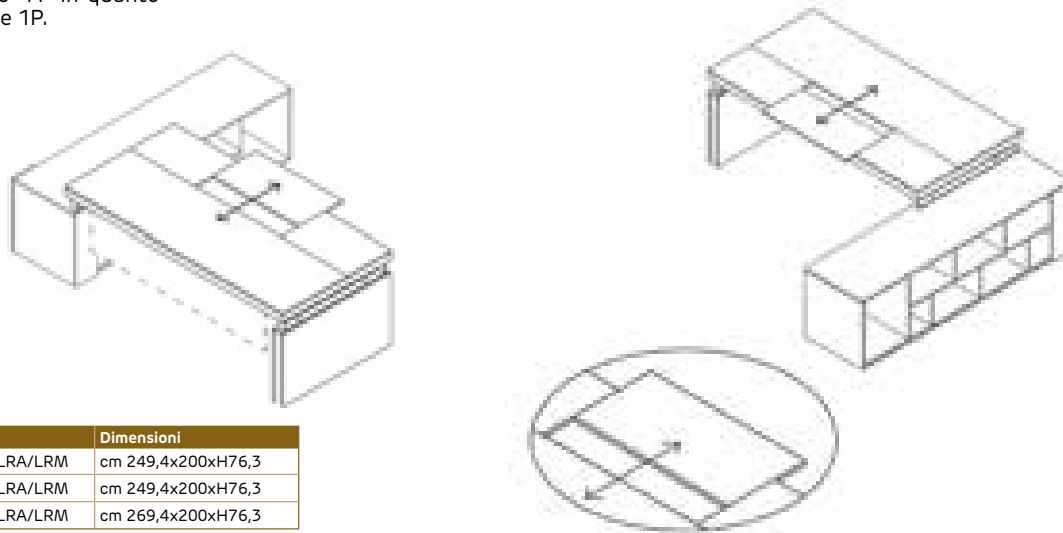

Codice	Rif.	Descrizione	Finiture	Dimensioni
902153	D275030	Per scrivania L cm 200	LNA/LNM/LRA/LRM	cm 249,4x200xH76,3
902154	D275032	Per scrivania L cm 220	LNA/LNM/LRA/LRM	cm 249,4x200xH76,3
902155	D275034	Per scrivania L cm 240	LNA/LNM/LRA/LRM	cm 269,4x200xH76,3

**SCRIVANIA CON PIANI IN ECOPELLE E LEGNO E MOBILE DI SERVIZIO SX**

E' obbligatorio aggiungere modesty panel tipo "A" in quanto portante. Per gamba con passacavo aggiungere 1P.

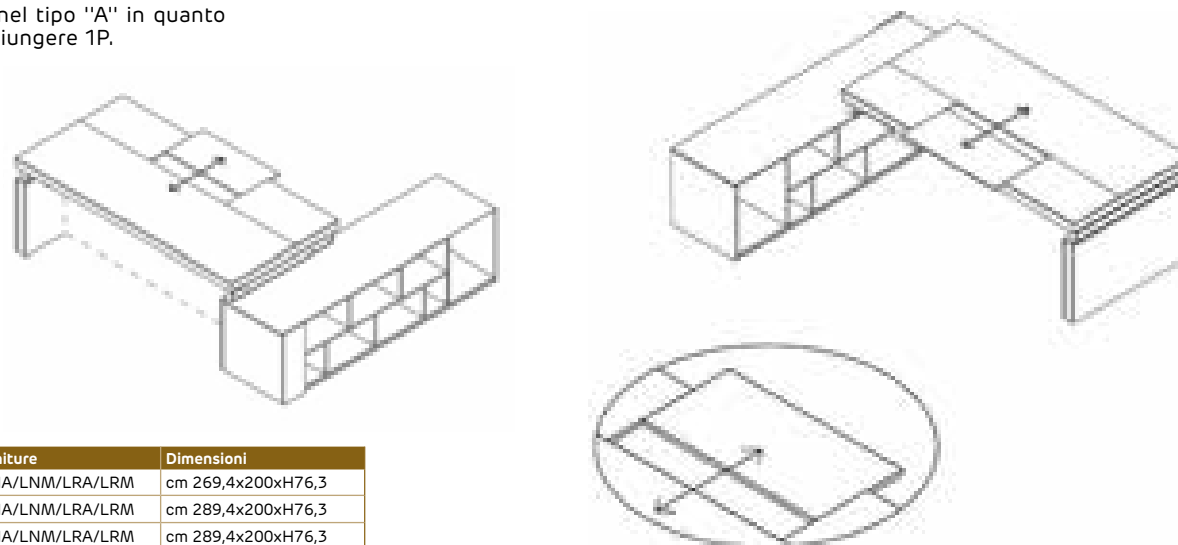

Codice	Rif.	Descrizione	Finiture	Dimensioni
902156	D275031	Per scrivania L cm 200	LNA/LNM/LRA/LRM	cm 269,4x200xH76,3
902157	D275033	Per scrivania L cm 220	LNA/LNM/LRA/LRM	cm 289,4x200xH76,3
902158	D275035	Per scrivania L cm 240	LNA/LNM/LRA/LRM	cm 289,4x200xH76,3

# ARREDO / ARREDO DIREZIONALE / ROVERESCHI BELLAGIO

## MODESTY PANEL TIPO "A"

Singolo

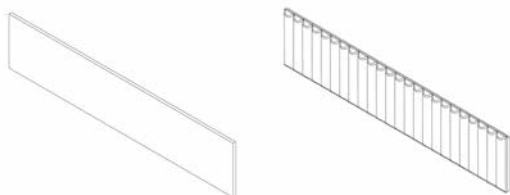

Codice	Rif.	Descrizione	Finiture	Dimensioni
902072	D275400	Legno	LNF/LRC/LEA/LNR	cm 159,46xH34
902073	D275402	Legno	LNF/LRC/LEA/LNR	cm 159,46xH56,5
902074	D275404	Imbottito ecopelle	IEA/IET	cm 159,46xH34
902075	D275406	Imbottito ecopelle	IEA/IET	cm 159,46xH56,5

## MODESTY PANEL TIPO "B"

Doppio

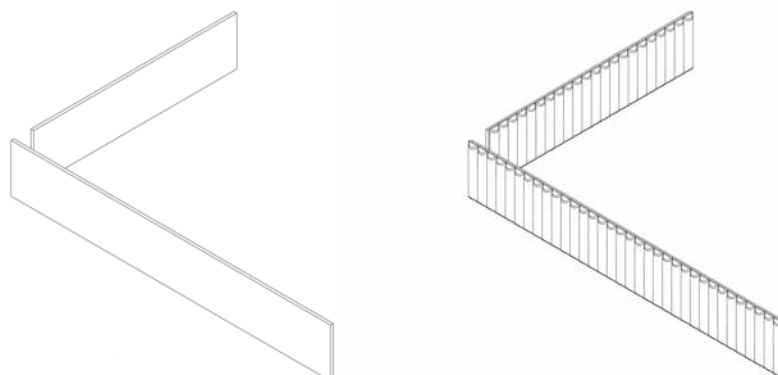

Codice	Rif.	Descrizione	Finiture	Dimensioni
902080	D275442	Legno	LNF/LRC/LEA/LNR	cm 146,3+226,1xH34
902081	D275444	Legno	LNF/LRC/LEA/LNR	cm 146,3+226,1xH56,5
902082	D275446	Imbottito ecopelle	IEA/IET	cm 146,3+226,1xH34
902083	D275448	Imbottito ecopelle	IEA/IET	cm 146,3+226,1xH56,5

## ALLUNGO INTERNO SENZA ANELLO SX/DX

Per gamba con passacavo aggiungere 1P.

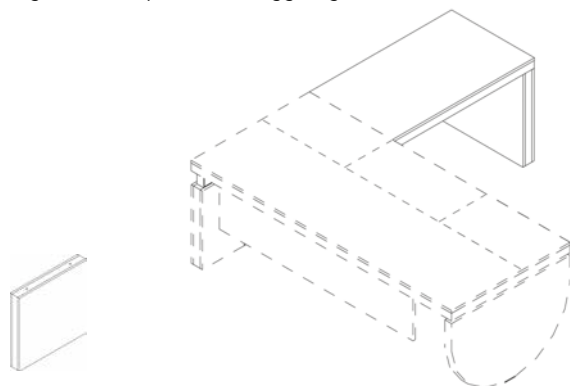

Codice	Rif.	Finiture	Dimensioni
902076	D275423	LNF/LRC	cm 120x70xH76,3

## ALLUNGO INTERNO CON ANELLO SX/DX

Per gamba con passacavo aggiungere 1P.

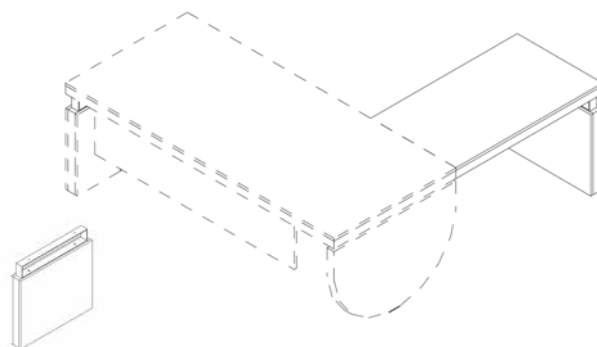

Codice	Rif.	Finiture	Dimensioni
902077	D275427	LNF/LRC	cm 120x70xH76,3

## PENISOLA FRONTALE SENZA ANELLO

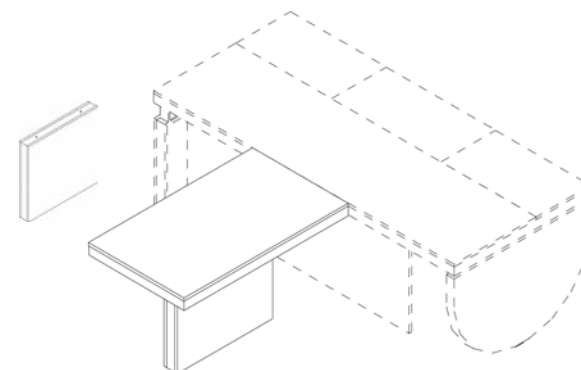

Codice	Rif.	Finiture	Dimensioni
902078	D275431	LNF/LRC	cm 120x70xH76,3

## PENISOLA FRONTALE CON ANELLO

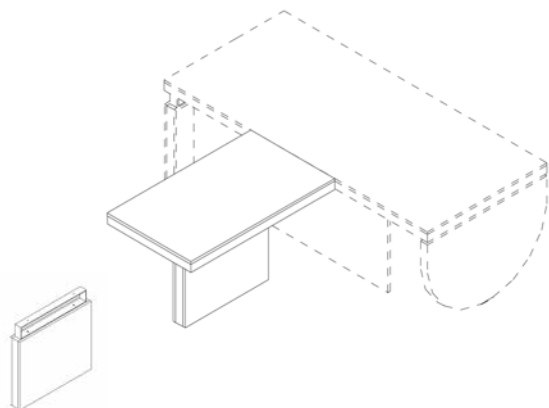

Codice	Rif.	Finiture	Dimensioni
902079	D275434	LNF/LRC	cm 120x70xH76,3

## MOBILE DI SERVIZIO

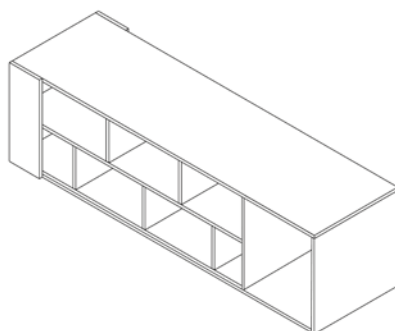

Codice	Rif.	Finiture	Dimensioni
902084	D275500	NFN/RCN	cm 200,2x59xH58,5

## CASSETTIERA 3 CASSETTI CON SERRATURA

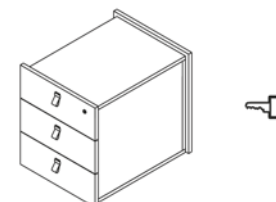

Codice	Rif.	Descrizione	Finiture	Dimensioni
902085	D275502	Per mobile di servizio	NFN/RCN	cm 45,8x59xH52,9
902086	D275504	Su ruote	NFN/RCN/NFA/RCA	cm 45,8x59xH52,9

## TAVOLO DA CAFFE TIPO 1

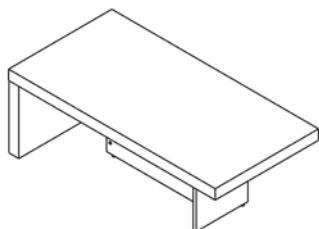

Codice	Rif.	Finiture	Dimensioni
902087	D275506	NFN/RCN	cm 120x60xH43

## TAVOLO DA CAFFE TIPO 2

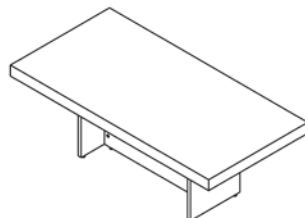

Codice	Rif.	Finiture	Dimensioni
902088	D275508	NFN/RCN	cm 120x60xH43

## TAVOLO DA CAFFE TIPO 3

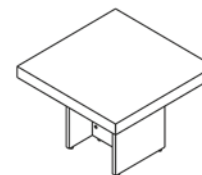

Codice	Rif.	Finiture	Dimensioni
902089	D275510	NFN/RCN	cm 60x60xH43

## TAVOLO RIUNIONE TONDO

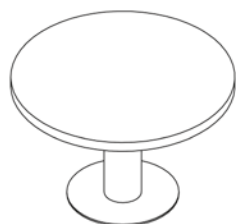

Codice	Rif.	Finiture	Dimensioni
902090	D275512	NFN/RCN	cm 120xH76,3

## TAVOLI RIUNIONE

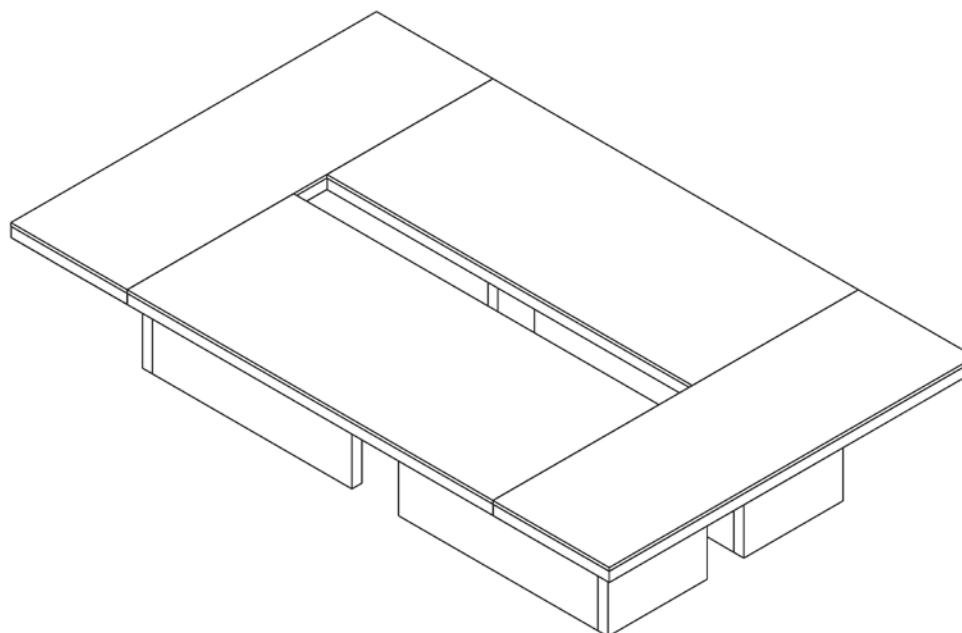

Codice	Rif.	Finiture	Dimensioni
902091	D275514	NFN/RCN	cm 340x220xH76,3
902092	D275516	NFN/RCN	cm 360x220xH76,3
902093	D275518	NFN/RCN	cm 380x220xH76,3

# ARREDO / ARREDO DIREZIONALE / ROVERESCHI BELLAGIO

## LIBRERIA BASSA 2 VANI

Colore Fianchi interni ed esterni nero lucido.  
Dimensioni cm 181,1x46,9xH88,8.

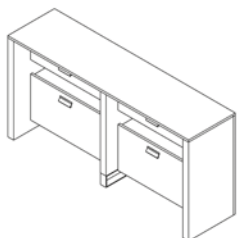

Codice	Rif.	Gamba centrale	Finiture	Descrizione
902094	D275520	Con anello	NFN/RCN	-
902095	D275521	Con anello	NFN/RCN	-
902121	D275572	Senza Anello	NFN/RCN	Con vetro e luce led
902122	D275573	Senza Anello	NFN/RCN	Con vetro e luce led

## LIBRERIA BASSA 3 VANI

Colore Fianchi interni ed esterni nero lucido.  
Dimensioni cm 268,7x46,9xH88,8.

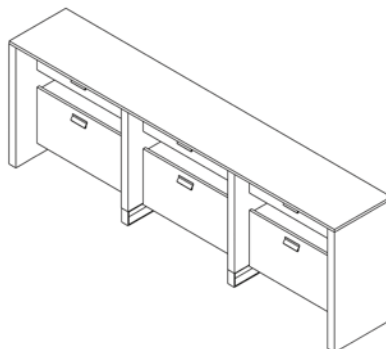

Codice	Rif.	Gamba centrale	Finiture	Descrizione
902096	D275522	Con anello	NFN/RCN	-
902097	D275523	Con anello	NFN/RCN	-
902123	D275574	Senza Anello	NFN/RCN	Con vetro e luce led
902124	D275575	Senza Anello	NFN/RCN	Con vetro e luce led

## LIBRERIA MEDIA 2 VANI

Colore Fianchi interni ed esterni nero lucido.  
Dimensioni cm 181,1x46,9xH129.

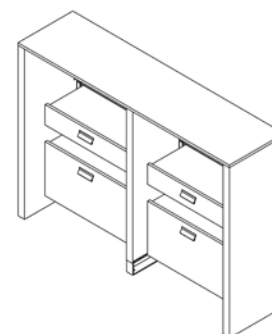

Codice	Rif.	Gamba centrale	Finiture	Descrizione
902098	D275524	Con anello	NFN/RCN	-
902099	D275525	Con anello	NFN/RCN	-
902125	D275576	Senza Anello	NFN/RCN	Con vetro e luce led
902126	D275577	Senza Anello	NFN/RCN	Con vetro e luce led

## LIBRERIA MEDIA 3 VANI

Colore Fianchi interni ed esterni nero lucido.  
Dimensioni cm 268,7x46,9xH129.

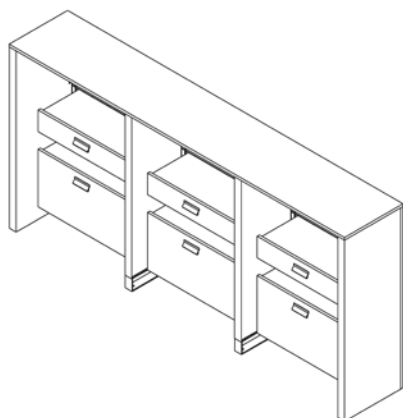

Codice	Rif.	Gamba centrale	Finiture	Descrizione
902100	D275526	Con anello	NFN/RCN	-
902101	D275527	Con anello	NFN/RCN	-
902127	D275578	Senza Anello	NFN/RCN	Con vetro e luce led
902128	D275579	Senza Anello	NFN/RCN	Con vetro e luce led

## CONTENITORE ALTO CON ANTE BASSE INFERIORI E ANTE MEDIE SUPERIORI

Aggiungere il top per libreria.

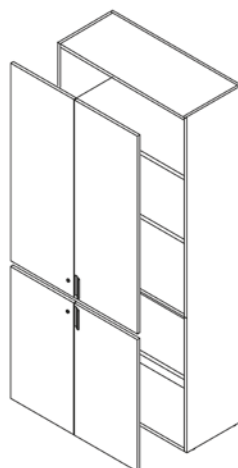

Codice	Rif.	Descrizione	Finiture	Dimensioni
902112	D275548	Con ante ammortizzate: inferiori H cm 81; superiori H cm 121,5	NFN/RCN	cm 90x38,1x204,2H

## CASSA CONTENITORE

Aggiungere il top per libreria.

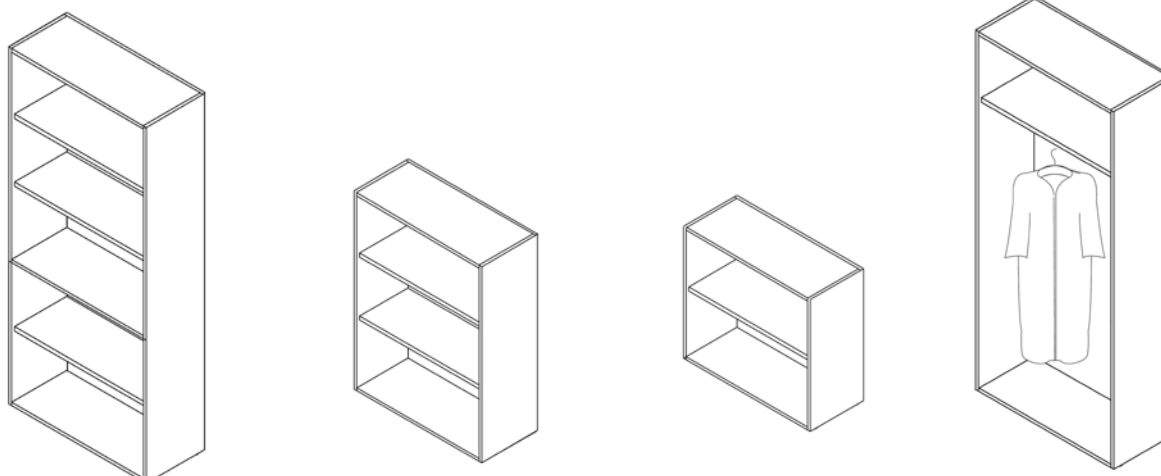

Codice	Rif.	Descrizione	Finiture	Dimensioni
902102	D275528	1 ripiano	LNP	cm 90x38,1xH82,7
902103	D275530	2 ripiani	LNP	cm 90x38,1xH123,2
902104	D275532	4 ripiani	LNP	cm 90x38,1xH204,2
902105	D275534	guardaroba-1 ripiano alto	LNP	cm 90x38,1xH204,2

## ANTE

Coppia di ante con serratura.

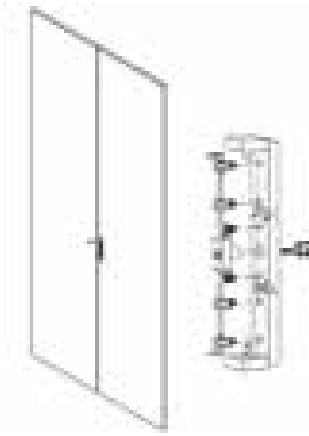
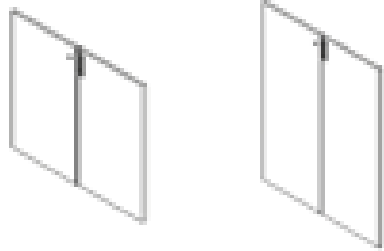

## LIBRERIA A GIORNO

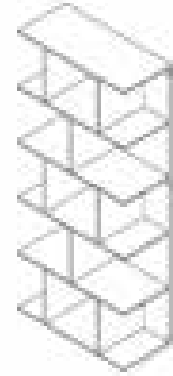

Codice	Rif.	Finiture	Dimensioni
902109	D275542	NFN/RCN	cm 90x81H
902110	D275544	NFN/RCN	cm 90x121,5H
902111	D275546	NFN/RCN	cm 90x202,5H

Codice	Rif.	Finiture	Dimensioni
902114	D275554	NFN/RCN	cm 90x40x125,1H
902115	D275556	NFN/RCN	cm 90x40x206,1H

## TOP PER LIBRERIA

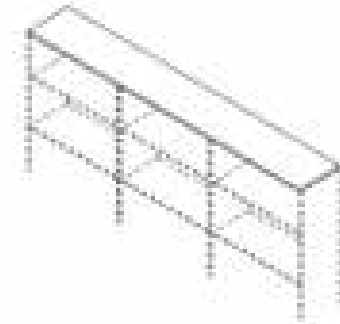
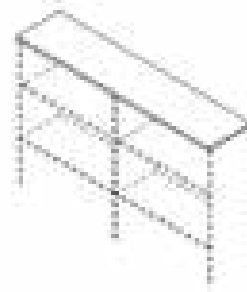

Codice	Rif.	Descrizione	Finiture	Dimensioni
902106	D275536	per 1 libreria	NFN/RCN	cm 90,1x40
902107	D275538	per 2 librerie	NFN/RCN	cm 180,2x40
902108	D275540	per 3 librerie	NFN/RCN	cm 270,3x40

## CHIAVE MASTER

Chiave per serratura ante.

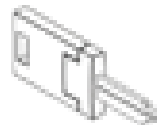

Codice	Rif.
902113	D275552

## ANTA SCORREVOLE PER LIBRERIA A GIORNO

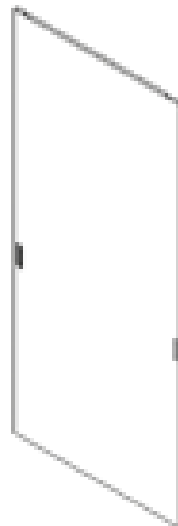

## BINARIO PER ANTA SCORREVOLE



## TRAMEZZO DI COLLEGAMENTO VERTICALE

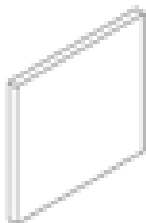

Codice	Rif.	Finiture	Dimensioni
902116	D275558	NFN/RCN	cm 38x36H

Codice	Rif.	Finiture	Dimensioni
902117	D275560	NFN/RCN	cm 90x207H

Codice	Rif.	Dimensioni
902118	D275562	cm 180
902119	D275564	cm 270
902120	D275566	cm 360x220xH76,3



# LARUS

I dettagli preziosi,  
la raffinatezza delle forme,  
il gusto delle finiture,  
la ricercatezza dei  
materiali e degli accessori  
fanno di Larus l'ultima  
frontiera  
del design per ufficio,  
prestazioni ed estetica  
all'ennesima potenza



Vetro extrachiario con gamba laccata con colore personalizzato



Vetro laccato nero con gamba laccata RAL 1019



Vetro laccato castagna con gamba laccata RAL 7037









Scrivania lineare con allungo tipo "B" / gambe girate internamente. Finiture in palissandro e cassetiera inclinata.



Scrivania lineare tipo "A" / gambe girate esternamente con mobile di servizio a giorno.



# ARREDO / ARREDO DIREZIONALE / LARUS

## Finiture

### Scrivanie piani melaminici e vetro

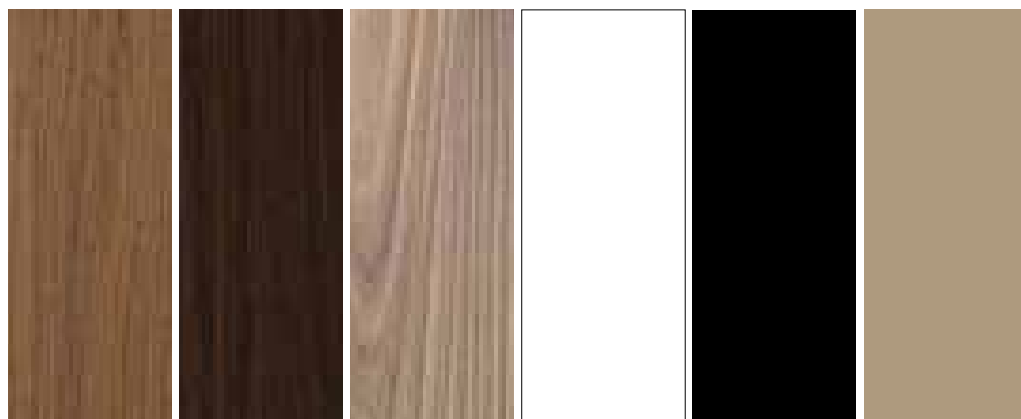

LNO  
noce naturale

LRS  
rovere scuro

QUE  
quercia

EC  
vetro extrachiaro

VN  
vetro nero

VC  
vetro castagna  
RAL 1019

### Gambe laminato o laccate



LNO  
noce naturale

LRS  
rovere scuro

QUE  
quercia

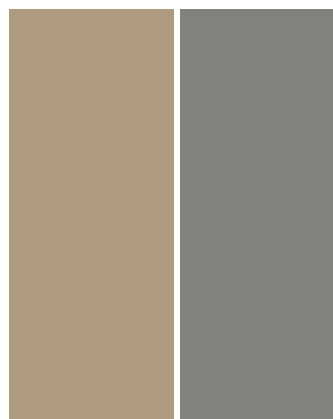

RAL 1019

RAL 7037

### Metallo

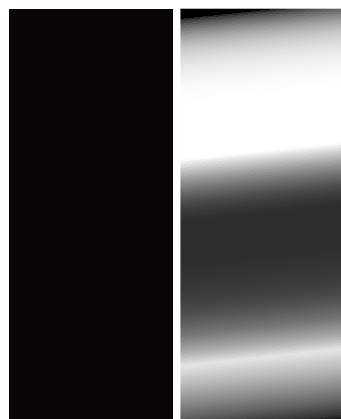

BRU  
brunito

CRM  
effetto cromato

### Modesty panel



RAL1019/8019

**Materiale scrivanie:** Vetro e nobilitato

**Tipologie di combinazione piane - gambe - staffe:**

- (A) Scrivania dritta legno gamba interna - (B) Scrivania dritta legno gamba esterna  
- (C) Scrivania sagomata legno gamba interna - (D) Scrivania sagomata legno gamba  
esterna - (E) Scrivania vetro gamba interna - (F) Scrivania vetro gamba esterna.  
H. Totale scrivanie legno: 75 cm - H. Totale scrivanie vetro: 72,5 cm

**Piane vetro:**

- Colori: EC (Vetro extra chiaro), VC (Vetro castagna), VN (Vetro nero)  
- Misure: 170 x 95 cm - 190 x 95 cm / Spessore: 1,2 cm  
- Codici: D270090 - D270092 - D270094

- Il particolare pregio è il colore extra chiaro che dà eleganza e trasparenza assoluta.

**Piane legno dritte e sagomate (Carta nobilitata su particelle di legno):**

- Colori: LNO (Noce), LRS (Rovere scuro), QUE (Quercia)  
- Misure: 170 x 95 cm - 190 x 95 cm - 210 x 95 cm / Spessore: 3,8 cm  
- Codici piane dritte: D270000 - D270002 - D270004

- Codici piane sagomate: D270100 - D270102 - D270104

**Gambe (Materiale MDF rivestito in laminato o laccato):**

- Colori: LNO (Noce), LRS (Rovere scuro), QUE (Quercia)

- Laccati: RAL 1019 (Beige grigiastro), RAL 7037 (Grigio polvere), RAL PERSONALIZZATO.

- Spessore: 3 cm

- Le gambe LARUS possono essere realizzate anche su richiesta personalizzata e specifica del cliente.

**Staffe di supporto (Da utilizzare solo per la combinazione "scrivania gamba esterna B"):**

- Materiale: Ferro Verniciato con polveri epossidiche

- Colori: BRU (Brunito), CRM (Effetto cromo)

- Spessore: 0,8 cm

**Staffe di supporto vetro (Da utilizzare per la combinazione "scrivania vetro gamba interna E" e per la combinazione "scrivania vetro gamba esterna F" in appoggio alle "staffe di supporto"):**

- Materiale: Ferro Verniciato con polveri epossidiche

- Colori: BRU (Brunito), CRM (Effetto cromo)

- Spessore: 1 cm

**Info:**

Le scrivanie legno possono avere allunghi interni, esterni e frontali, inoltre possono essere combinate con il mobile di servizio al posto di una delle due gambe.

Tutte le tipologie di scrivanie possono essere completate con l'accessorio modesty nelle due versioni: Standard e Traversa lunga. Entrambi i pannelli hanno i colori LNO (Noce), LRS (Rovere scuro), QUE (Quercia), ma il pannello a traversa lunga può avere anche la variante laccata RAL 1019 abbinata ad una texture tridimensionale RAL 8019 (marrone grigiastro).

**Allunghi Interni, Esterni e Frontali (Per scrivania legno dritta e sagomata):**

- Colori: LNO (Noce), LRS (Rovere scuro), QUE (Quercia)

- Misure allungo interno: L. max 100 cm, P. 40 cm, H. 75 cm

- Misure allungo esterno: L. 210 cm, P. 45 - 61,5 cm, H. 75 cm

- Misure allungo frontale: L. 138 - 139 cm, P. 90 cm, H. 75 cm

L'allungo esterno è previsto sia con gamba legno che con gamba vetro terminale, inoltre, la "scrivania gamba esterna B e D" ha una gamba centrale vetro in appoggio. Mentre nella configurazione "scrivania gamba interna A e C", l'allungo si serve, non di una gamba vetro centrale, bensì di una staffa di supporto montata esternamente alla gamba della scrivania.

**Passacavi per scrivanie:**

- LARUS dispone di diverse tipologie di passacavi: rotondo e rettangolare per le scrivanie, rotondo per gli allunghi interni ed esterni e un basket per i tavoli riunione.

**Sottomano e inserti in cuoio:**

- La collezione dispone, inoltre, di alcuni accessori in cuoio da abbinare al piano scrivania, nel caso del piano legno dritto e sagomato, si tratta di un inserto in cuoio ad incastro, nel caso del piano vetro si utilizza un sottomano in cuoio in appoggio.

- Colori: Testa di moro e Grigio

- Dimensioni: 100 x 60 cm (Sottomano), 100 x L. max. 74,8 cm (Inserto) - Spessore: 0,5 cm

**Mobile di servizio:**

- Può essere integrato alle scrivanie legno dritte e sagomate al posto di una gamba e affiancato alle scrivanie vetro.

- Possibilità di inserimento di una base anta e di una cassetiera a 3 cassetti (senza serratura).

- Colori: LNO (Noce), LRS (Rovere scuro), QUE (Quercia)

- Misure: L. 230 cm, P. 60 cm, H. 61 cm

**Cassettiera su ruote:**

- Cassettiera 3 cassetti con serratura e cassetti in PVC (L. 42 - P. 57 - H. 60)

- Cassettiera inclinata con serratura, 3 cassetti in ferro e cassetto segreto (L. max. 51 - L. minv43 - P. 57 - H. 57)

- Cassettiera 1 cassetto + 1 classificatore (con serratura e cassetti in PVC) (L. 42 - P. 57 - H. 60)

Tutte possono avere come optional il porta cancelleria interno.

**Tavolini da caffè (rettangolare, quadrato e curvo):**

- Tavolino da caffè rettangolare:

Spessore unico 4 cm - Misure: L. 110 cm, P. 60 cm, H. 41,5 cm - Colori: LNO (Noce), LRS (Rovere scuro), QUE (Quercia)

- Tavolino da caffè quadrato:

Spessore unico: 2,5 cm - Misure: L. 60 cm, P. 60 cm, H. 41,5 cm - Colori: LNO (Noce), LRS (Rovere scuro), QUE (Quercia), MBI (Bianco)

- Tavolino da caffè curvo:

Spessore tavolo: 3,8 cm - Spessore ripiano: 1,8 cm - Spessore gamba: 2,5 cm - Misure: L. 90 cm, P. 60 cm, H. 41,5 cm - Colori: LNO (Noce), LRS (Rovere scuro), QUE (Quercia)

**Tavoli riunione:**

- Il tavolo riunione dritto è composto da 4 gambe interne, 4 staffe di supporto ai 2 allunghi esterni, un appoggio centrale e i piani in legno (quantità a piacimento), partendo da un minimo di due, fino al raggiungimento della lunghezza desiderata del tavolo. Ogni 4 piani è obbligatoria la presenza di un appoggio centrale che funge da supporto.

- Come optional è presente un basket portacavi che si fissa sotto i 4 piani al centro, dentro all'appoggio centrale.

- Appoggio centrale: misure: L. 70 cm, P. 110, spessore: 2,5 cm, colori: LNO (Noce), LRS (Rovere scuro), QUE (Quercia).

- Il tavolo riunione sagomato è composto da 4 gambe "interne", 4 staffe di supporto ai 2 allunghi esterni e 2 piani in legno.

- Come optional è presente un basket portacavi che si fissa al centro, sotto i due piani.

## Piano scrivania lineare in legno con gamba ruotata tipo A

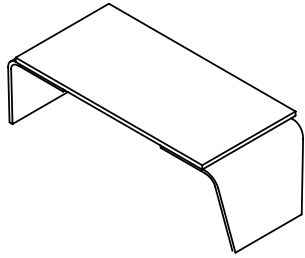

Le misure si riferiscono all'ingombro totale della scrivania

Cod.	Rif.	L x P x H cm	Piano L cm
900562	D27E0000	210 x 95 x 75	170
900563	D27E0002	230 x 95 x 75	190
900564	D27E0004	250 x 95 x 75	210

### GAMBE INTERNE

Cod.	Rif.
901822	D270056

## Piano scrivania lineare in legno tipo B

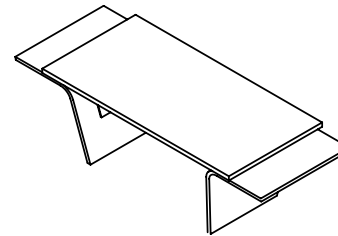

Le misure si riferiscono all'ingombro totale della scrivania

Cod.	Rif.	L x P x H cm	Piano L cm
900566	D270003	230 x 95 x 75	170
900567	D270001	250 x 95 x 75	190

### GAMBE ESTERNE

Cod.	Rif.
900565	D270050

### COPPIA DI STAFFE

Cod.	Rif.
901823	D270070

## Allungo interno per scrivania lineare tipo A e B

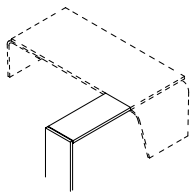

Cod.	Rif.	L x P x H cm
900568	D270010	100 x 40 x 75

## Allungo esterno per scrivania lineare tipo A

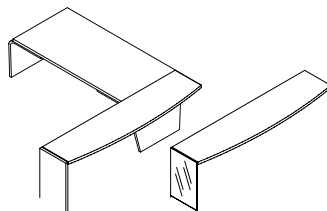

Cod.	Rif.	L x P x H cm	Tipo gamba
900569	D270016	210 x 55 x 75	vetro
901825	D270014	210 x 55 x 75	legno

## Allungo esterno sx/dx per scrivania lineare tipo B

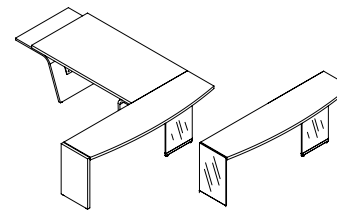

Cod.	Rif.	L x P x H cm	Tipo gamba
900570	D270017	210 x 55 x 75	vetro
901824	D270015	210 x 55 x 75	legno

## Pannelli modesty bassi per scrivanie lineari tipo A

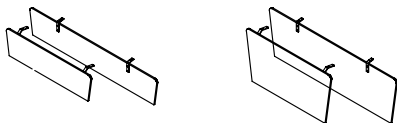

Cod.	Rif.	L x H cm
900577	D270024	170 x 35,5
900578	D270025	190 x 35,5
900579	D270026	210 x 35,5
900582	D270044	170 x 63
900583	D270045	190 x 63
900584	D270046	210 x 63

## Pannelli modesty bassi per scrivanie lineari tipo B

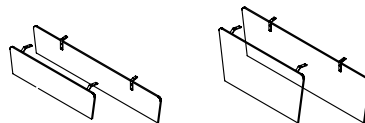

Cod.	Rif.	L x H cm
900575	D270021	103 x 35,5
900576	D270023	123,4 x 35,5
900580	D270042	103 x 63
900581	D270043	123,4 x 63

## Allunghi centrali per scrivania lineare

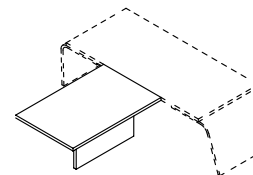

Cod.	Rif.	L x P x H cm
900574	D270012	138 x 90 x 75

## Top access

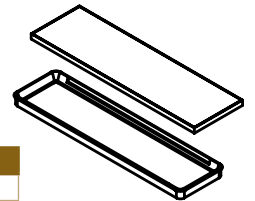

Cod.	L x P x H cm
901890	42 x 11 x 2

## Passacavi per top access

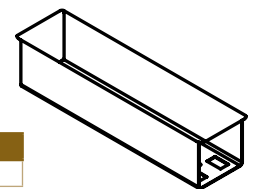

Cod.	L x P x H cm
901891	42 x 11 x 11

## Piano in vetro per scrivania lineare idoneo sia per gambe interne che esterne

Le misure si riferiscono all'ingombro totale della scrivania

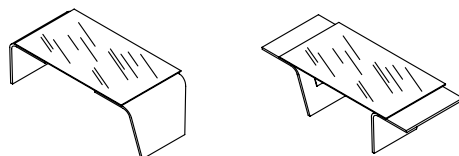

Tipo A

Cod.	Rif.	L x P x H cm
900585	D270090	210 x 95 x 72
900586	D270092	230 x 95 x 72

Tipo B

Cod.	Rif.	L x P x H cm
900585	D270090	210 x 95 x 72
900586	D270092	230 x 95 x 72

### COPPIA DI STAFFE PER VETRO

Cod.	Rif.	
902014	D270074	per gambe esterne
901865	D270072	per gambe interne

## Mobile di servizio a giorno o con anta e cassetti per scrivanie lineari o curve

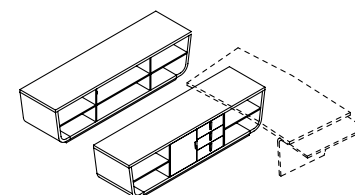

Cod.	Rif.	L x P x H cm	
900571	D270200	230 x 60 x 61	a giorno
901889	D270200/203/205	230 x 60 x 61	con cassettiera (3) e armadietto 1 anta

# ARREDO / ARREDO DIREZIONALE / LARUS

**Cassettiera 3 cassetti o 1 cassetto e classificatore**

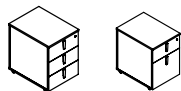

Cod.	Rif.	L x P x H cm	Tipo
900589	D270212	42 x 57 x 60	3 cassetti
900588	D270214	42 x 57 x 60	1+1

**Cassettiera 3 cassetti inclinata con sportello segreto**

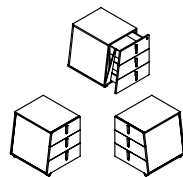

Cod.	Rif.	L x P x H cm	Inclinata a
900590	D270219	51 x 57 x 57	SX
901826	D270218	51 x 57 x 57	DX

**Tavolino da caffè curvo**

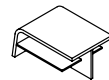

Cod.	Rif.	L x P x H cm
900591	D270150	90 x 60 x 41,5

**Tavolino da caffè rettangolare**

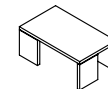

Cod.	Rif.	L x P x H cm
900592	D268032	110 x 60 x 41,5

**Sottomano e inserti in cuoio a incastro**  
L 100 P 60



Cod.	Rif.	Col.
900593	D270400	testa di moro
901829	D270410	grigio

Tutte le cassettiere sono dotate di serratura e ruote

**Composizione tavolo riunioni con top lineari**

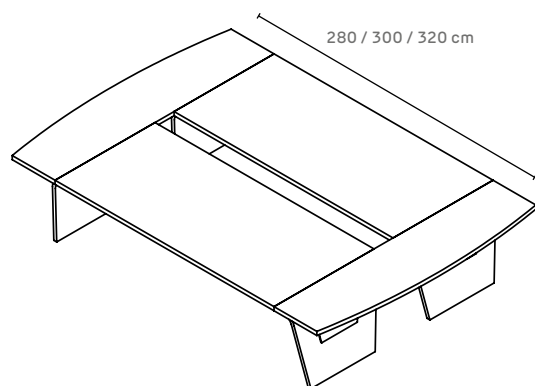

**Coppia di piani in legno**

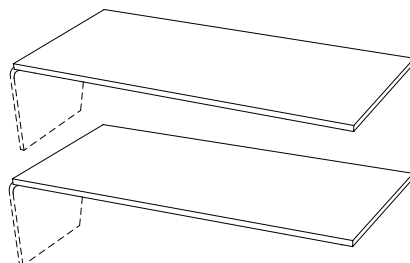

Cod.	Rif.	L x P x H cm
900597	D271030	170 x 210 x 75
900598	D271032	190 x 210 x 75
900599	D271034	210 x 210 x 75

**Due allunghi esterni dx/sx**

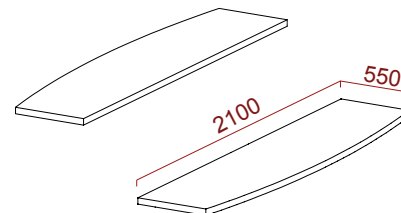

Cod.	Rif.	L x P cm
900600	D270120	210 x 55

**Quattro gambe interne**

Cod.	Rif.
900594	D270068

**Quattro staffe**

Cod.	Rif.
900595	D270078

**Tavolo riunioni tondo**

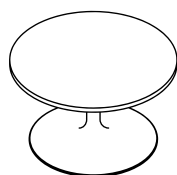

Cod.	Rif.	Ø x H cm
900603	D268048	120 x 75
900601	D268046	160 x 75

**Tavolo riunioni quadrato**

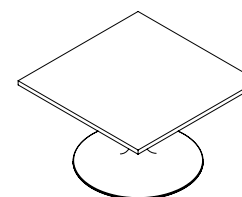

Cod.	Rif.	L x H cm
900604	D268044	160 x 75

## COMPOSIZIONI

Chiedere a progetto per i riferimenti

### Libreria 2 ante

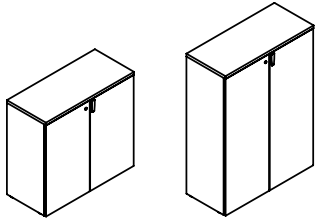

Cod.	L x P x H cm
900605	90 x 40 x 86
900606	90 x 40 x 126

### Libreria 4 ante

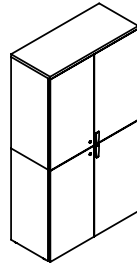

Cod.	L x P x H cm
900607	90 x 40 x 170

### Libreria 2 o 4 ante

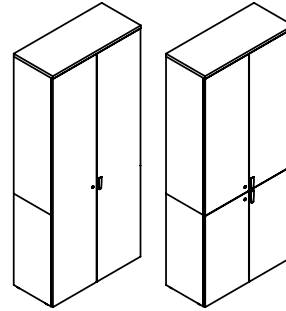

Cod.	L x P x H cm
900608	90 x 40 x 207 - 2 ante
900609	90 x 40 x 207 - 4 ante

### Libreria 2 ante

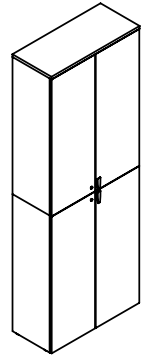

Cod.	L x P x H cm
900610	90 x 40 x 250

### Libreria 2 ante con vetro fumè

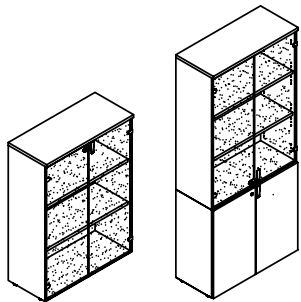

Cod.	L x P x H cm
900611	90 x 40 x 126
900612	90 x 40 x 207

### Libreria con ante vetro intelaiate

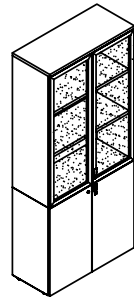

Cod.	L x P x H cm
900613	90 x 60 x 207

### Libreria con anta scorrevole

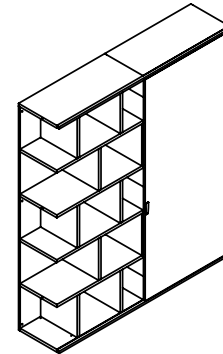

Cod.	L x P x H cm
900614	180 x 40 x 207

### Libreria

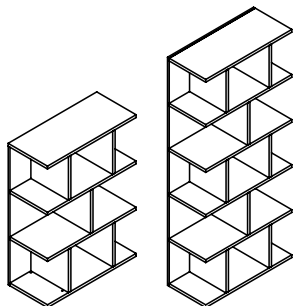

Cod.	L x P x H cm
900615	90 x 40 x 126
901828	90 x 40 x 207

### Boiserie

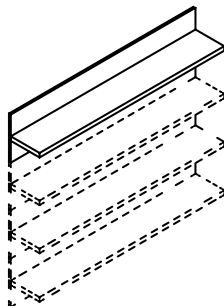

Cod.	L x P x H cm
900616	90 x 30 x 40
901892	180 x 30 x 40

### Mensola a muro

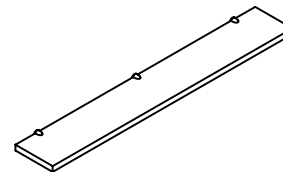

Cod.	L x P x H cm
900617	90 x 28 x 4
901827	180 x 28 x 4

CONSEGNA



# LITHOS

Per riscoprire la purezza della materia, per posare l'accento sulla bellezza delle superfici, per accorgersi che non c'è bisogno del superfluo











La tecnologia  
è radicata nel passato,  
domina il presente  
e si protende sul futuro







## Finiture

### Melaminico



MBI bianco      LNO noce naturale      LRS rovere scuro      QUE quercia      OLM olmo

### Strutture librerie e modesty panel



MBI bianco

Lithos è la Collezione Direzionale di Arredo per ufficio in melaminico dallo spessore di 4 centimetri. Solida, robusta, elegante e versatile, permette di coniugare funzionalità e design per arredare gli spazi di lavoro per i clienti più esigenti. I colori di base sono 6: Rovere Moro, Noce Naturale, Bianco, Olmo, Quercia, ma Lithos permette di combinarli per ottenere una importante profondità di gamma. Diverse sono anche le misure in cui sono disponibili le scrivanie, le librerie, i mobili di servizio e le cassettiere. La superficie della scrivania può essere estesa con allunghi frontali e laterali. Caratteristica principale della collezione è la scrivania "Presidenziale" che permette anche di montare mobili di servizio integrati. Oltre ai dettagli estetici e funzionali, è stata data un'importante attenzione al prezzo che risulta essere estremamente competitivo.

#### Scrivanie (spessore 4 cm)

- Presidenziale / Monolite / Direzionale (con traversa standard e traversa a terra)

Tutte misurano 190 x 90 cm oppure 220 x 90 cm, alte 75 cm. La scrivania Presidenziale e quella Monolite possono essere destre o sinistre (vista dal lato utilizzatore). I colori prevedono le seguenti combinazioni:

- Struttura Rovere Moro – Traversa frontale Rovere Moro // Struttura Rovere Moro – Traversa frontale Bianca

- Struttura Noce Naturale – Traversa frontale Noce Naturale // Struttura Noce Naturale – Traversa frontale Bianca

- Struttura Olmo – Traversa frontale Olmo // Struttura Olmo – Traversa frontale Bianca

- Struttura Quercia – Traversa frontale Quercia // Struttura Quercia – Traversa frontale Bianca

Tutte le scrivanie possono essere completate con l'allungo laterale e frontale. La scrivania Presidenziale, invece, può essere completata anche con il mobile di servizio integrato (in linea o decentrato rispetto alla scrivania).

#### Allunghi Laterali e Frontali (spessore 4 cm)

Lithos ha 1 tipologia di allungo laterale e 1 di allungo frontale:

- Allungo tipo 1 / Allungo tipo 1 pannellato / Allungo frontale

La caratteristica principale degli allunghi è la gamba: ognuno ne ha una che lo caratterizza. Essi sono in tinta come la scrivania e possono essere predisposti con i fori passacavi.

#### Passacavi per scrivanie

Lithos può montare diversi tipi di passacavi: rotondo, rettangolare e rettangolare con basket. La posizione è a scelta del cliente. I passacavi rettangolari e basket sono bronzati e possono montare lo sportellino in legno nella stessa finitura della scrivania.

#### Mobili di Servizio (spessore 4 cm)

- Mobile di servizio integrato (90 x 90 cm) integrato alla scrivania (filo scrivania e decentrato): è la vera caratteristica della collezione. Infatti grazie ad un semplice sistema di montaggio, il cliente può scegliere un mobile di servizio integrato dotato di ante, cassetti, ripiano a giorno o porta PC. Il cliente può personalizzare la posizione durante la fase di montaggio. Il top e la base di questo elemento ha un passacavi centrale che permette di cablare la postazione con estrema facilità senza vedere i cavi. E' possibile montarlo in linea con la scrivania, decentrato (versione integrata) o di fianco.

- Mobile di Servizio L 200: il mobile è ampio spazioso e soprattutto con molti vani portaoggetti. Può essere equipaggiato con porta pc e non avendo lo schienale è reversibile. Anche questa tipologia di mobile di servizio può essere montato integrato alla scrivania o di fianco.

- Mobile di Servizio L 120 è equipaggiabile con anta, con cassettera ed avere la parte centrale a giorno.

#### Cassettiere

- 3 cassetti (con serratura e cassetti in ferro) / 1 cassetto + 1 classificatore (con serratura e cassetti in PVC). Tutte possono avere come optional il porta cancelleria interno

#### Accessori

Tutti gli accessori Lithos sono di colore bronzo.

### Scrivania direzionale

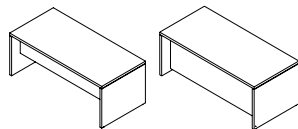

Cod.	Rif.	L x P x H cm
900618	D268000	190 x 90 x 75
900619	D268001	220 x 90 x 75

### Scrivania direzionale dx-sx

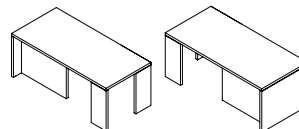

Cod.	Rif.	L x P x H cm	Tipo
900620	D268004	190 x 90 x 75	DX
900621	D268005	220 x 90 x 75	DX
901830	D268006	190 x 90 x 75	SX
901831	D268007	220 x 90 x 75	SX

### Scrivania monolite dx-sx

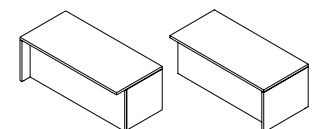

Cod.	Rif.	L x P x H cm	Tipo
900622	D268008	190 x 90 x 75	DX
900623	D268009	220 x 90 x 75	DX
901832	D268010	190 x 90 x 75	SX
901833	D268011	220 x 90 x 75	SX

### Allungo laterale tipo1



Cod.	Rif.	L x P x H cm
900624	D268024	110 x 60 x 75

### Allungo frontale

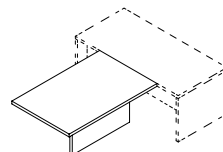

Cod.	Rif.	L x P x H cm
900625	D268030	138 x 90 x 75

### Tavolino da caffè

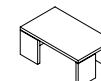

Cod.	Rif.	L x P x H cm
900626	D268032	110 x 60 x 41,5

### Tavolino da caffè

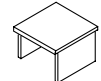

Cod.	Rif.	L x P x H cm
900627	D268038	60 x 60 x 75

### Tavolo riunioni rotondo

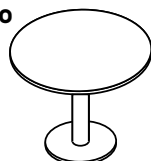

Cod.	Rif.	Ø x H cm
901893	D268048	120 x 75

### Tavolo riunioni rotondo

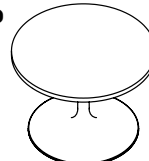

Cod.	Rif.	Ø x H cm
901894	D268046	160 x 75

### Tavolo riunioni quadrato

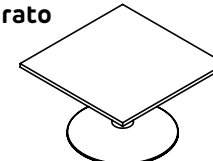

Cod.	Rif.	L x P x H cm
901895	D268044	160 x 160 x 75

CONSEGNA



# ARREDO / ARREDO DIREZIONALE / LITHOS

Scrivania con mobile di servizio integrato decentrato composto a richiesta

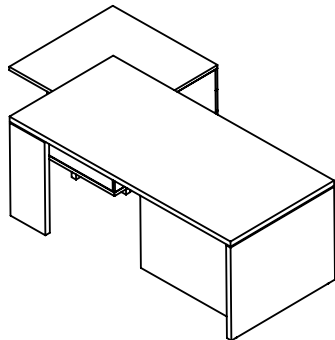

Cod.	Rif.	L x P x H cm	Tipo
900628	D268018	235 x 135 x 75	DX
901842	D268020	265 x 135 x 75	SX

Scrivania con mobile di servizio integrato allineato composto a richiesta

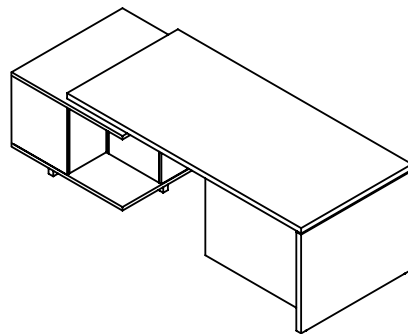

Cod.	Rif.	L x P x H cm
900629	D268014	235 x 90 x 75
901834	D268017	265 x 90 x 75

Base per mobile di servizio integrato

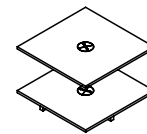

Cod.	Rif.	L x P x H cm
901896	D268052	90 x 90 x 53

Mobiletto 1 anta per mobile di servizio integrato

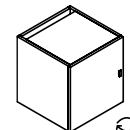

Cod.	Rif.	L x P x H cm
901897	D268056	45 x 45 x 48

Cassettiera 3 cassetti per mobile di servizio integrato

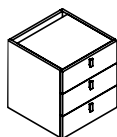

Cod.	Rif.	L x P x H cm
901898	D268058	45 x 45 x 48

Portacomputer per mobile di servizio integrato

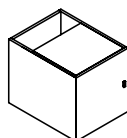

Cod.	Rif.	L x P x H cm
901899	D268060	45 x 58 x 48

Cassettiera con ruote / 3 cassetti

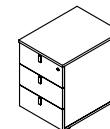

Cod.	Rif.	L x P x H cm
900630	D268084	42 x 57 x 59,5

Cassettiera con ruote / 1 cassetto + classificatore

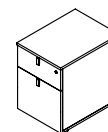

Cod.	Rif.	L x P x H cm
900631	D268086	42 x 57 x 59,5

Mobile di servizio 120 (ante con serratura)

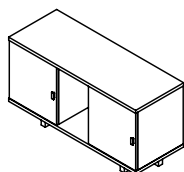

Cod.	Rif.	L x P x H cm
900632	D268062+56+56	120 x 60 x 66,5

Mobile di servizio 200 (SX/DX)

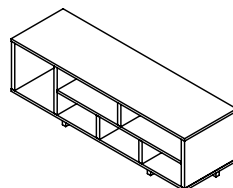

Cod.	Rif.	L x P x H cm
900633	D268050	200 x 60 x 66,5

Mobile di servizio (SX/DX)

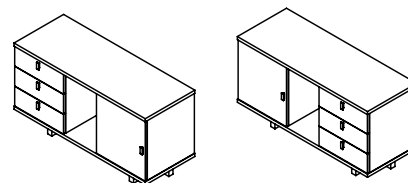

Cod.	Rif.	L x P x H cm
900634	D268050+56+58	120 x 60 x 66,5

Mobile di servizio

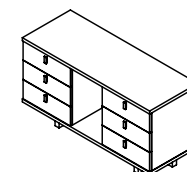

Cod.	Rif.	L x P x H cm
900636	D268062+58+58	120 x 60 x 66,5

Tavolo riunioni

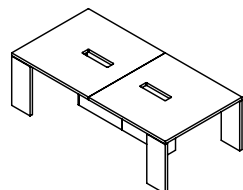

Cod.	Rif.	L x P x H cm
900637	D268040	250 x 125 x 75

Tavolo riunioni

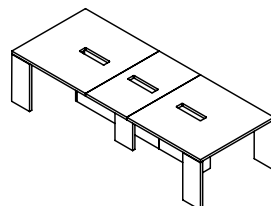

Cod.	Rif.	L x P x H cm
900638	D268041	320 x 125 x 75

Tavolo riunioni

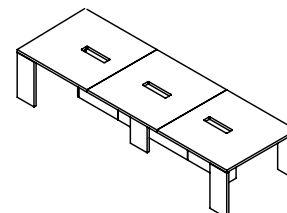

Cod.	Rif.	L x P x H cm
900639	D268042	375 x 125 x 75

Zoccolo + ruote

Cod.	Rif.
901835	D268064+251020



## COMPOSIZIONI

Chiedere a progetto per i riferimenti

### Libreria 2 ante

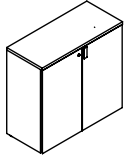

Cod.	L x P x H cm
900605	90 x 40 x 85

### Libreria 2 ante

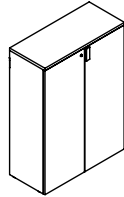

Cod.	L x P x H cm
900606	90 x 40 x 126

### Boiserie

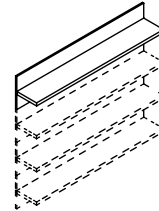

Cod.	L x P x H cm
900616	90 x 30 x 40,5
901892	180 x 30 x 40,5

### Mensola a muro

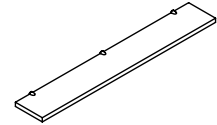

Cod.	L x P x H cm
900617	90 x 28 x 4
901827	180 x 28 x 4

### Libreria 2 ante vetro

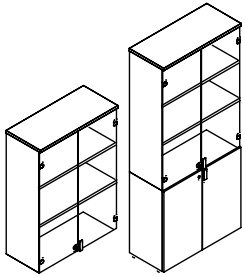

Cod.	L x P x H cm
900650	90 x 40 x 126/207

### Libreria 2 ante vetro intelaiate

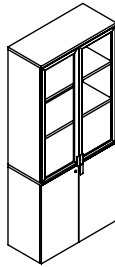

Cod.	L x P x H cm
900651	90 x 40 x 207

### Libreria 4 ante

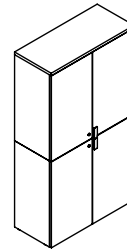

Cod.	L x P x H cm
900607	90 x 40 x 170

### Libreria 2/4 ante

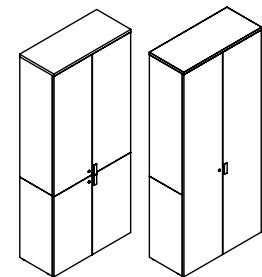

Cod.	L x P x H cm	Ante
900608	90 x 40 x 207	2
900609	90 x 40 x 207	4

### Libreria 4 ante

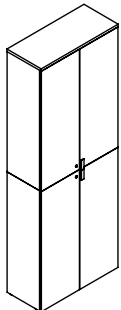

Cod.	L x P x H cm
900610	90 x 40 x 250

### Libreria Lithos

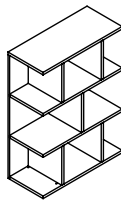

Cod.	L x P x H cm
900615	90 x 40 x 126

### Libreria Lithos

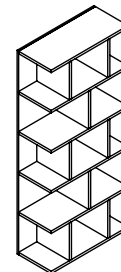

Cod.	L x P x H cm
901828	90 x 40 x 207

### Libreria Lithos anta scorrevole

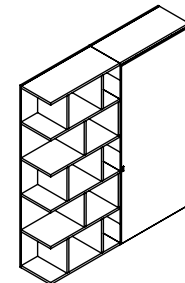

Cod.	L x P x H cm
900614	180 x 40 x 207

# RHEA

RHEA è l'interpretazione delle tendenze ufficio più attuali.

Rubata all'ambiente casa nelle forme addolcite e confortevoli, trasforma l'arredo tecnico in uno spazio confortevole e caldo.

Segna la libertà di progettare con un maggior comfort visivo e di utilizzo.



Scrivania con piano dritto in finitura SAMUI,  
gambe in metallo antracite

Forme ergonomiche  
che sottolineano  
gradevolezza  
e comfort



Scrivanica con piano in finitura OLMO,  
gambe in metallo verniciato antracite

## ARREDO / ARREDO DIREZIONALE / RHEA

### La scrivania ottimizza lo spazio e si apre a contenere

Elegante nei dettagli che ne sottolineano il pregio, si trasforma in un elemento dinamico e versatile per chi la utilizza.

Una grande cura dei materiali, delle finiture e degli accostamenti cromatici, definiscono il valore estetico.

Una presenza forte che dona piacevolezza sia ai piccoli che ai grandi spazi.



Scrivania con piano dritto abbinata a servente, gambe in metallo verniciato bianco.



Scrivanìa con piano dritto, con angoli arrotondati

Dettaglio frontale della scrivania, con piano dritto in vetro



Vista aerea della scrivania curva



Scrivanìa con piano curvo in finitura SAMUI, gambe in metallo verniciato antracite, abbinata con servente in finitura bianco.

## ARREDO / ARREDO DIREZIONALE / RHEA



Capace di modificare piacevolmente qualunque spazio in cui vengono inseriti, i tavoli riunione, piccoli o grandi che siano, puntano ad accogliere persone e farle incontrare.

Creano spazi di condivisione rigeneranti per un nuovo modo di pensare al tempo.



Scrivania con piano dritto abbinata a servente, gambe in metallo verniciato bianco.

**Finiture**

**Top**



Bianco



Grigio

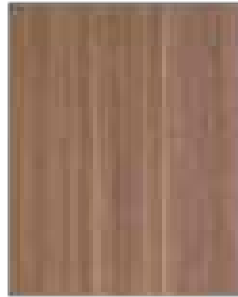

Noce



Olmo



Samui

**Gambe**



Bianco ral 9010

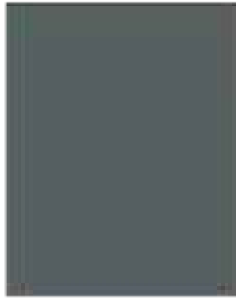

Antracite ral 7012

**Gambe scrivanie**



Gamba metallo verniciato Antracite



Gamba metallo verniciato Bianco

**Gambe tavoli riunioni**



Gamba metallo verniciato Antracite



Gamba metallo verniciato Bianco

# ARREDO / ARREDO DIREZIONALE / RHEA

Scrivania

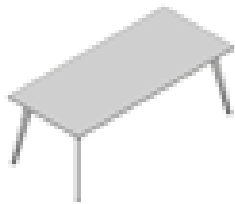

Codice	Rif.	Dimensioni cm (L x P x H)
902179	RA131	120 x 80 x 74
902180	RA132	140 x 80 x 74
902181	RA133	160 x 80 x 74
902182	RA134	180 x 80 x 74

Scrivania sagomata

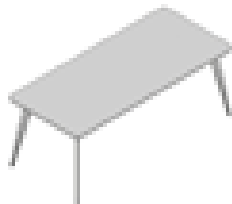

Codice	Rif.	Dimensioni cm (L x P x H)
902183	RA135	120 x 80 x 74
902184	RA136	140 x 80 x 74
902185	RA137	160 x 80 x 74
902186	RA138	180 x 80 x 74

Scrivania vetro

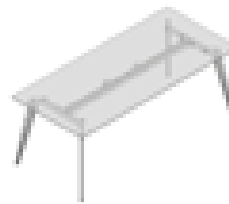

Codice	Rif.	Dimensioni cm (L x P x H)
902187	RA139	188 x 180 x 74

Scrivania direzionale per servente



Codice	Rif.	Dimensioni cm (L x P x H)
902188	RA140	208 x 180 x 74
902189	RA141	208 x 180 x 74

Scrivania sagomata per servente



Codice	Rif.	Dimensioni cm (L x P x H)
902190	RA142	187 x 180 x 74
902191	RA143	207 x 180 x 74

Allungo dattilo



Codice	Rif.	Descrizione	Dimensioni cm (L x P x H)
902192	RA144	dritto	100 x 60 x 74
902193	RA145	dritto	120 x 60 x 74
902194	RA146	sagomato	100 x 60 x 74
902195	RA147	sagomato	120 x 60 x 74

Scrivania

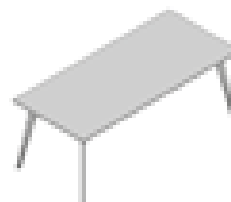

Codice	Rif.	Dimensioni cm (L x P x H)
902196	RA102	160 x 90 x 74
902197	RA103	180 x 90 x 74
902198	RA104	200 x 90 x 74

Scrivania sagomata

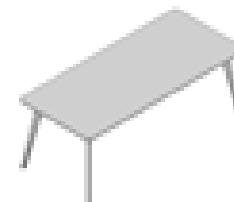

Codice	Rif.	Dimensioni cm (L x P x H)
902199	RA107	160 x 90 x 74
902200	RA108	180 x 90 x 74
902201	RA109	200 x 90 x 74
902202	RA110	200 x 90 x 74

Scrivania vetro

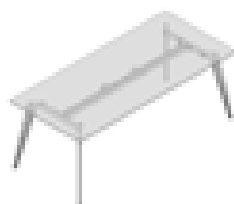

Codice	Rif.	Dimensioni cm (L x P x H)
902203	RA111	200 x 90 x 74

Scrivania direzionale per servente

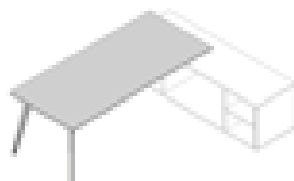

Codice	Rif.	Dimensioni cm (L x P x H)
902204	RA112	188 x 180 x 74
902205	RA113	208 x 180 x 74
902206	RA114	228 x 180 x 74

Scrivania sagomata per servente



Codice	Rif.	Dimensioni cm (L x P x H)
902207	RA115	187 x 180 x 74
902208	RA116	207 x 180 x 74
902209	RA117	227 x 180 x 74

Scrivania sagomata per servente



Codice	Rif.	Dimensioni cm (L x P x H)
902210	RA118	228 x 190 x 74

Scrivania vetro per servente

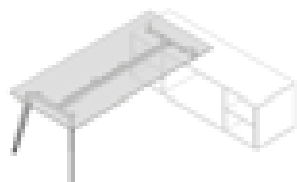

Codice	Rif.	Dimensioni cm (L x P x H)
902211	RA119	228 x 180 x 74

Mobile servente per scrivania e indipendente

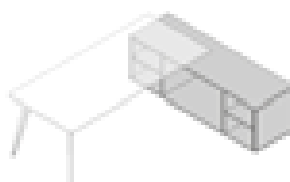

Codice	Rif.	Dimensioni cm (L x P x H)
902212	ST818	180 x 55 x 58

Mobile servente + cassetiera per scrivania e indipendente

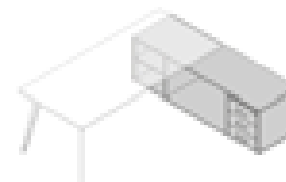

Codice	Rif.	Dimensioni cm (L x P x H)
902213	ST819	180 x 55 x 58



## Dattilo



Codice	Rif.	Dimensioni cm (L x P x H)
902214	RA120	100 x 60 x 74
902215	RA121	120 x 60 x 74

## Dattilo sagomato



Codice	Rif.	Dimensioni cm (L x P x H)
902216	RA122	100 x 60 x 74
902217	RA123	120 x 60 x 74

## Tavolo riunione

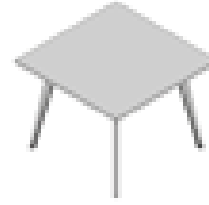

Codice	Rif.	Dimensioni cm (L x P x H)
902218	RA124	100 x 100 x 74

## Tavolo riunione sagomato

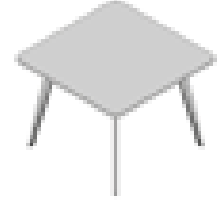

Codice	Rif.	Dimensioni cm (L x P x H)
902219	RA125	120 x 120 x 74

## Tavolo riunione tondo



Codice	Rif.	Dimensioni cm (L x P x H)
902220	RA126	Ø 130 x 74

## Tavolo riunione rettangolare

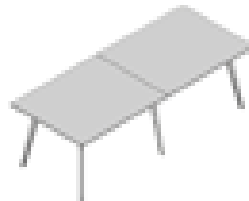

Codice	Rif.	Dimensioni cm (L x P x H)
902221	RA127	240 x 120 x 74
902222	RA128	280 x 120 x 74

## Tavolo riunione sagomato

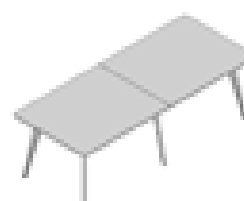

Codice	Rif.	Dimensioni cm (L x P x H)
902223	RA129	240 x 120 x 74
902224	RA130	280 x 120 x 74

## Cassettiera 3 cassetti su ruote



Codice	Rif.	Descrizione	Dimensioni cm (L x P x H)
900426	ST516	-	41 x 56 x 50
902225	ST516M	in lamiera	40 x 57 x 51

## Cassettiera 3+1 cassetti su ruote



Codice	Rif.	Dimensioni cm (L x P x H)
900427	ST517	41 x 57 x 59

## Mobile di servizio su ruote

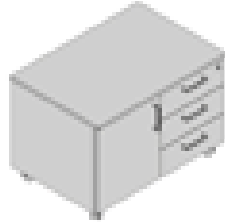

Codice	Rif.	Dimensioni cm (L x P x H)
900428	ST518	84 x 58 x 59

## Mobile etagere a giorno

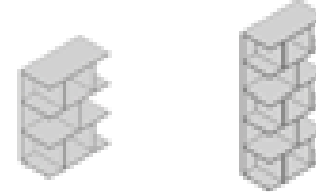

Codice	Rif.	Dimensioni cm (L x P x H)
900727	FA118	90 x 45 x 121
900728	FA119	90 x 45 x 198

## Boiserie pensile

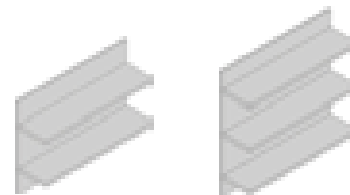

Codice	Rif.	Dimensioni cm (L x P x H)
902226	FO153	80 x 24 x 65
902227	FO154	120 x 24 x 65
902228	FO155	80 x 24 x 98
902229	FO156	120 x 24 x 98

## ARREDO / ARREDO DIREZIONALE / RHEA

### Mobile cubotto per composizioni



Codice	Rif.	Descrizione	Dimensioni cm (L x P x H)
900730	LF315	base	80 x 43 x 41
900731	LF316	per sopralzo	80 x 43 x 41

### Mobile cubotto con anta per composizione



Codice	Rif.	Descrizione	Dimensioni cm (L x P x H)
900732	LF317	base	40 x 45 x 41
900733	LF318	per sopralzo	40 x 45 x 41

### Conten. basso anta legno con serratura

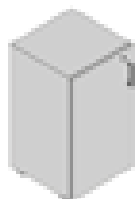

Codice	Rif.	Descrizione	Dimensioni cm (L x P x H)
900438	ST259C	dx/sx	45 x 45 x 80

### Contenitore basso con cassetti

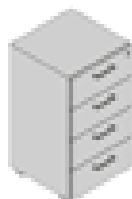

Codice	Rif.	Dimensioni cm (L x P x H)
900746	ST260	45 x 45 x 80

### Contenitore basso con classificatore Contenitore basso



Codice	Rif.	Dimensioni cm (L x P x H)
900440	ST261	45 x 45 x 80



Codice	Rif.	Dimensioni cm (L x P x H)
900441	C005	90 x 43 x 80

### Cont. basso ante in legno con serratura

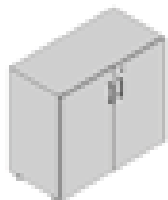

Codice	Rif.	Dimensioni cm (L x P x H)
902230	ST262	90 x 45 x 80

### Contenitore basso con classificatore



Codice	Rif.	Dimensioni cm (L x P x H)
900443	ST263	90 x 45 x 80

### Contenitore medio da 45



Codice	Rif.	Dimensioni cm (L x P x H)
900444	C002	45 x 43 x 119

Contenitore medio

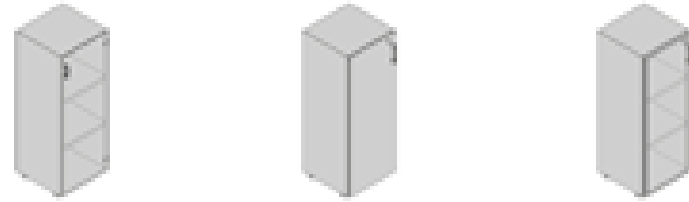

Codice	Rif.	Descrizione	Dimensioni cm (L x P x H)
902231	ST644	anta vetro senza serratura	45 x 45 x 119
902232	ST264C dx/sx	anta legno con serratura	45 x 45 x 119
902233	ST264S dx/sx	anta legno con serratura sovr.	45 x 45 x 119
902234	ST265C sx/dx	anta legno con serratura sovr.	45 x 45 x 119
902235	ST265CS sx/dx	anta legno con serratura sovr. Telaio in alluminio	45 x 45 x 119

Contenitore medio da 90

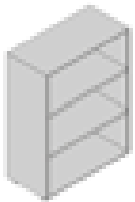

Codice	Rif.	Dimensioni cm (L x P x H)
900447	CO06	90 x 43 x 119

Conten. medio anta legno con serratura



Codice	Rif.	Descrizione	Dimensioni cm (L x P x H)
900449	ST266C	con serratura	90 x 45 x 119
900888	ST266CS	con serratura sovr.	90 x 45 x 119

Contenitore medio ante vetro



Codice	Rif.	Descrizione	Dimensioni cm (L x P x H)
902236	ST645	senza serratura	90 x 45 x 119
902237	ST645C	con serratura	90 x 45 x 119
902238	ST645CS	con serratura sovr.	90 x 45 x 119

Contenitore medio ante vetro

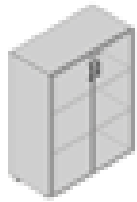

Codice	Rif.	Descrizione	Dimensioni cm (L x P x H)
902239	ST267C	con serratura telaio in alluminio	90 x 45 x 119
900889	ST267CS	con serratura sovr. Telaio in alluminio	90 x 45 x 119

Contenitore alto



Codice	Rif.	Dimensioni cm (L x P x H)
900450	CO04	45 x 49 x 196

Contenitore alto anta legno con serrat.

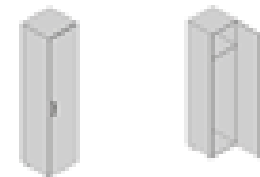

Codice	Rif.	Dimensioni cm (L x P x H)
900451	ST272C dx/sx	45 x 45 x 196
902240	ST272AC dx/sx	45 x 45 x 196

Contenitore alto con vetro con serratura telaio in alluminio

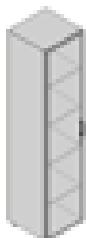

Codice	Rif.	Dimensioni cm (L x P x H)
902241	ST273c dx/sx	45 x 45 x 196

Cont. alto giorno / anta legno con serrat.



Codice	Rif.	Dimensioni cm (L x P x H)
902242	ST274C dx/sx	45 x 45 x 196

Cont. alto ante legno / legno con serrat.



Codice	Rif.	Dimensioni cm (L x P x H)
900454	ST275C	45 x 45 x 196

# ARREDO / ARREDO DIREZIONALE / RHEA

Cont. alto ante legno / legno con serrat./vetro trasp.



Codice	Rif.	Descrizione	Dimensioni cm (L x P x H)
902243	ST646 sx/dx	No serratura	45 x 45 x 196
902244	ST646C sx/dx	Con serratura	45 x 45 x 196

Cont. alto ante vetro / legno con serrat. Telaio in alluminio

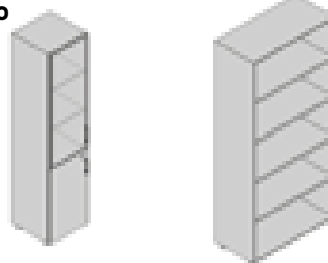

Codice	Rif.	Dimensioni cm (L x P x H)
900455	ST276C dx/sx	45 x 45 x 196
900456	CO08	90 x 43 x 196

Contentore alto

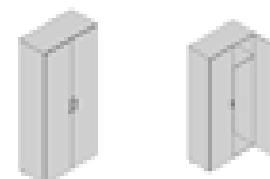

Codice	Rif.	Descrizione	Dimensioni cm (L x P x H)
900698	ST277C	anta legno con serrat.	90 x 45 x 196
902245	ST277AC	porta-abiti con serratura	90 x 45 x 196

Contentore altro con vetro e serratura, telaio in alluminio

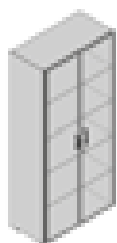

Codice	Rif.	Dimensioni cm (L x P x H)
900699	ST278C	90 x 45 x 196

Cont. alto giorno/anta legno con serrat.

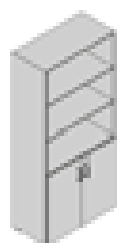

Codice	Rif.	Dimensioni cm (L x P x H)
900701	ST279	90 x 45 x 196

Cont. alto ante legno/legno con serrat.



Codice	Rif.	Dimensioni cm (L x P x H)
900700	ST298	90 x 45 x 196

Cont. alto ante legno/vetro trasp



Codice	Rif.	Descrizione	Dimensioni cm (L x P x H)
902246	ST647	No serratura	90 x 45 x 196
902247	ST647C	Con serratura	90 x 45 x 196

Cont. alto ante vetro/anta legno con serratura

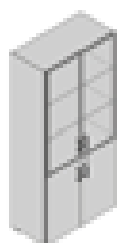

Codice	Rif.	Dimensioni cm (L x P x H)
900056	ST280	90 x 45 x 196

Contentore alto



Codice	Rif.	Dimensioni cm (L x P x H)
902248	CO17	45 x 43 x 235

Conten. alto h235 ante legno con serrat.

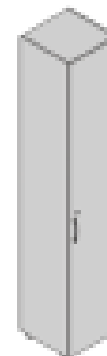

Codice	Rif.	Dimensioni cm (L x P x H)
902249	ST594 sdx	45 x 45 x 235

Contentore alto h235



Codice	Rif.	Dimensioni cm (L x P x H)
902250	CO18	90 x 43 x 235

Conten. alto h235 ante legno con serrat.

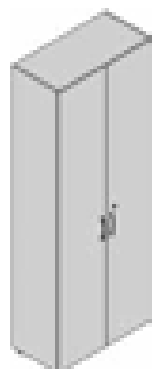

Codice	Rif.	Dimensioni cm (L x P x H)
902251	ST595 sdx	90 x 45 x 235

Cont. basso da 120 ante legno scorrev. con serr.

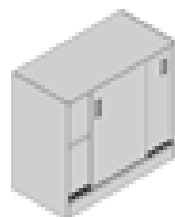

Codice	Rif.	Dimensioni cm (L x P x H)
902252	AS100	120 x 50 x 90

Contentore medio da 120 ante legno scorrevoli con serr.



Codice	Rif.	Dimensioni cm (L x P x H)
902253	AS101	120 x 50 x 130

Contentore alto da 120 ante legno scorrevoli con serr.

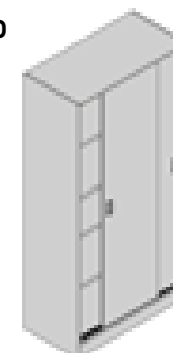

Codice	Rif.	Dimensioni cm (L x P x H)
902254	AS102	120 x 50 x 200

## Anta bassa legno

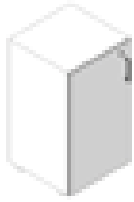

Codice	Rif.	Descrizione	Dimensioni cm (L x P x H)
902255	ST281	No serratura	45 x 1,8 x 77
900755	ST281C	Con serratura dx/sx	45 x 1,8 x 77

## Coppia ante basse legno con serratura



Codice	Rif.	Dimensioni cm (L x P x H)
900756	ST281X2	90 x 1,8 x 77

## Anta media legno



Codice	Rif.	Descrizione	Dimensioni cm (L x P x H)
902256	ST282	No serratura	45 x 1,8 x 116
900758	ST282C	Con serratura dx/sx	45 x 1,8 x 116
900759	ST282CS	Con serratura sovr. dx/sx	45 x 1,8 x 116

## Coppia ante medie legno

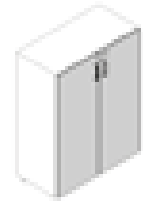

Codice	Rif.	Descrizione	Dimensioni cm (L x P x H)
902257	ST282X2	Con serratura	90 x 1,8 x 116
900761	ST282X2S	Con serratura sovr.	90 x 1,8 x 116

## Anta media vetro trasparente

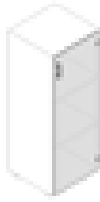

Codice	Rif.	Descrizione	Dimensioni cm (L x P x H)
902258	ST650	No serratura	45 x 0,5 x 116
902259	ST650C sx/dx	Con serratura	45 x 0,5 x 116
902260	ST650CS sx/dx	Con serratura sovr.	45 x 0,5 x 116

## Coppia ante medie vetro trasparente



Codice	Rif.	Descrizione	Dimensioni cm (L x P x H)
902261	ST651X2	No serratura	90 x 1,8 x 116
902262	ST651X2C	Con serratura	90 x 1,8 x 116
902263	ST651X2CS	Con serratura sovr.	90 x 1,8 x 116

## Anta media vetro, Telaio in alluminio

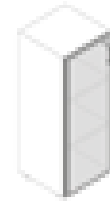

Codice	Rif.	Descrizione	Dimensioni cm (L x P x H)
902264	ST283 dx/sx	No serratura	45 x 1,8 x 116
902265	ST283c dx/sx	Con serratura	45 x 1,8 x 116
902266	ST283CS dx/sx	Con serratura sovr.	45 x 1,8 x 116

## Coppia ante medie vetro



Codice	Rif.	Descrizione	Dimensioni cm (L x P x H)
902267	ST283X2	Con serratura	90 x 1,8 x 116
900766	ST283X2S	Con serratura sovr.	90 x 1,8 x 116

## Anta alta legno



Codice	Rif.	Descrizione	Dimensioni cm (L x P x H)
900767	ST286	No serratura	45 x 1,8 x 193
900768	ST286C	Con serratura dx/sx	45 x 1,8 x 193

## Coppia ante alte legno con serratura

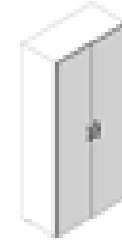

Codice	Rif.	Dimensioni cm (L x P x H)
900769	ST286X2	90 x 1,8 x 193

## Anta alta vetro, Telaio in alluminio



Codice	Rif.	Descrizione	Dimensioni cm (L x P x H)
900770	ST287	No serratura	45 x 1,8 x 193
900771	ST287C	Con serratura dx/sx	45 x 1,8 x 193

## Coppia ante alte vetro con serratura, Top Telaio in alluminio



Codice	Rif.	Dimensioni cm (L x P x H)
900772	ST287X2	90 x 1,8 x 193

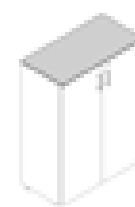

Codice	Rif.	Dimensioni cm (L x P x H)
901585	DE172	45 x 47 x 2,5
901586	DE173	90 x 47 x 2,5
901587	DE174	135 x 47 x 2,5
901589	DE176	225 x 47 x 2,5
901590	DE177	270 x 47 x 2,5

## Coppia fianchi finitura

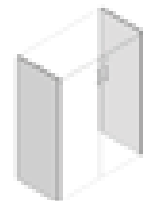

Codice	Rif.	Dimensioni cm (L x P x H)
902268	DE268	2,5 x 47 x 80
902269	DE269	2,5 x 47 x 119
902270	DE270	2,5 x 47 x 196

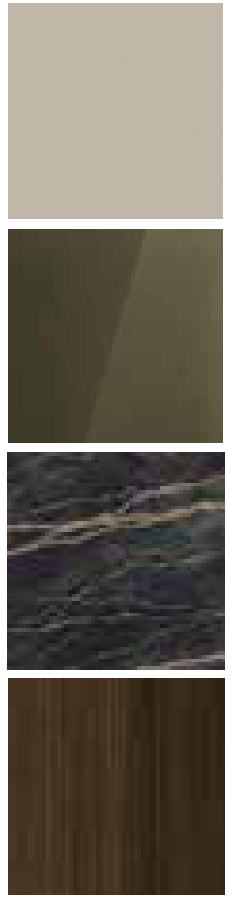

## GO

Il nuovo stile delle scrivanie e tavoli riunioni dell'arredo direzionale è elegante e dinamico, combina materiali diversi e si compone di strutture eclettiche: queste sono anche le caratteristiche del nuovo GO che interpreta in chiave contemporanea il più classico degli ambienti.





I tavoli riunioni sono disponibili  
sia rettangolari che quadrati

# ARREDO / ARREDO DIREZIONALE / GO

## Scrivanie piano melaminico

### SCRIVANIA LINEARE

Codice	L	P	H cm
902159	100	60	75
902160	120	60	75
902161	140	60	75
902162	160	60	75
902773	160	90	75
902163	180	90	75
902164	200	90	75
902165	220	90	75

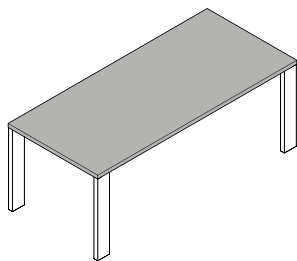

### SCRIVANIA AD ANGOLO SX/DX

Codice	L	P	H cm
902166	160	190	75
902167	180	190	75
902168	200	190	75

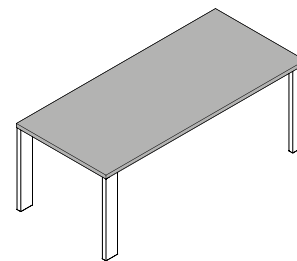

### SCRIVANIA AD ANGOLO CON MOBILE DI SOSTEGNO SX/DX

Codice	L	P	H cm
902169	160	190	75
902170	180	190	75
902171	200	190	75

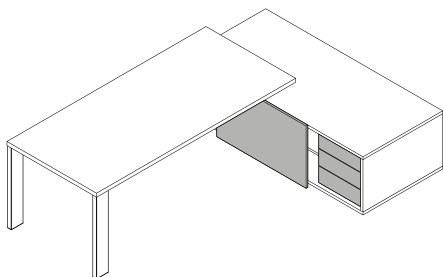

### TAVOLO RIUNIONI RETTANGOLARE

Codice	L	P	H cm
902174	120	120	75
902175	150	150	75
902176	240	120	75
902177	240	150	75
902178	260	150	75
902774	280	150	75
902775	300	150	75
902776	320	150	75
902777	340	150	75
902778	360	150	75
902779	380	150	75
902780	400	150	75

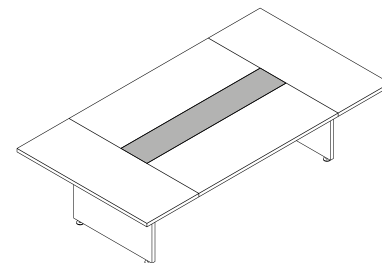

## Finiture

### Piano in melaminico

BIANCO OPACO B17A	ACERO AC2J	OLMO STORM OS3Q	NOCE SORRENTO NR7K	EUCALIPTO CL1X	ROVERE PORTOFINO RP5T	CANAPA CN1X

### Travi in metallo

GRIGIO TITANIO GZ8T

### Piano in vetro

BIANCO LATTE WH1M	TITANIO TT1C	BRONZE BR5A	NOIR DESIR ND7M

### Sostegno in metallo

BIANCO OPACO B17A	GRIGIO TITANIO GZ8T	BRONZO OPACO BR3H



D 1

Elegante  
in ogni parte  
del tutto

Un ambiente armonioso e accogliente. Gli elementi d'arredo definiscono ritmi variabili per i diversi momenti della giornata.





## MINIMAL È "D" PIÙ

L'innovativa matericità del vetro che si declina nelle tonalità assolute delle texture Stone Grey e Calacatta.

Tra le novità della palette dei nobilitati che troverete nella scheda delle finiture, il Ciliegio Bianco, il Grigio Titanio, il Cemento Masdar e il Ciliegio Nordico.

Scelte cromatiche che puntano all'eleganza.



## Finiture

## Scrivanie e tavoli riunione

## Piani in melaminico



## Piani in vetro (per scrivania)



## Struttura



## SCRIVANIE

Piani realizzati in melaminico Sp 18 mm, a bassa emissione di formaldeide (classe E1) conformi alla norma europea armonizzata UNI EN 13986, finitura antiriflesso, bordo perimetrale in ABS Sp 2 mm oppure in vetro temperato Sp 10 mm filo lucido, serigrafato o con stampa digitale, conforme alla norma europea armonizzata UNI EN 12150-1. Struttura realizzata con profili in estruso di alluminio, sezione 50 x 45 mm spessore 3

mm e sostegni in acciaio a sezione triangolare. La struttura è verniciata con polveri epossidiche e riceve ad incasso il piano di lavoro. Il fissaggio dei piani alla struttura avviene: tramite viti metriche e bussole in zama M6 per i piani in melaminico oppure mediante viti metriche e piastre filettate in acciaio inox incollate nella parte inferiore del piano per i piani in vetro. I sostegni sono dotati di piedini regolabili, in tinta abbinata, che permettono una regolazione di circa 15 mm.

## MOBILI SIGMA

Struttura realizzata in melaminico Sp 18 mm, a bassa emissione di formaldeide (classe E1) e conforme alla norma europea armonizzata UNI EN 13986, finitura antiriflesso, bordo perimetrale in ABS Sp 0,8 mm, sono dotati di piedi Sigma perimetrali in ABS e piedi centrali in ABS finitura Grigio Titanio in numero correlato alla larghezza ed alla tipologia di mobile. Sono proposti nelle versioni con ante scorrevoli, a giorno, con ante battenti e con ante complanari.

Le ante scorrevoli utilizzano un sistema a scorrimento superiore, rallentato in apertura e chiusura, con binario in alluminio integrato nel top, guida inferiore centrale in ABS e carrelli a montaggio rapido realizzati in ABS ed acciaio, che consentono una regolazione di circa 2 mm.

Internamente può essere attrezzato con divisorio e ripiani amovibili, oppure con divisorio, ripiani amovibili e cassetteria interna.

## Mobili Sigma

## Cassa



## Facciate

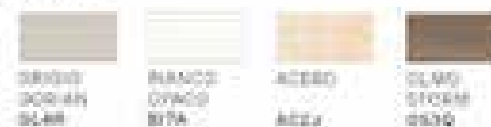

## Piedi Sigma

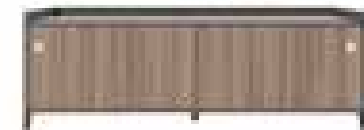

La versione a giorno è disponibile in due larghezze ed è attrezzata con divisorio e ripiani interni.

Le ante battenti sono dotate di cerniere in metallo trattato anticorrosione con montaggio rapido, chiusura a molla, apertura a 110° e regolazione nelle 3 direzioni e possono essere dotate, con sovrapprezzo, di cerniere ammortizzate. Le ante complanari utilizzano un meccanismo integrato nel top e nel fondo; ogni anta è dotata di 4 carrelli in ABS ed acciaio, che consentono una regolazione di circa 4 mm e di maniglia integrata in ABS finitura Alluminio. Internamente può essere attrezzato con divisorio e ripiani amovibili, oppure con divisorio, ripiani amovibili e cassetteria interna.

I cassetti sono realizzati con spondina in melaminico Sp 12 mm, a bassa emissione di formaldeide (classe E1) conforme alla norma europea armonizzata UNI EN 13986, rivestito in foglia di PVC finitura Alluminio, fondino in tinta e guide Quadro rallentate con apertura push-pull.

Le ante scorrevoli, battenti e complanari, a richiesta, possono essere dotate di serratura di tipo Yale con cilindro estraibile e chiave pieghevole in duplice copia.

## TAVOLI RIUNIONE

Piani realizzati in melaminico Sp 18 mm, a bassa emissione di formaldeide (classe E1) conformi alla norma europea armonizzata UNI EN 13986, finitura antiriflesso, bordo perimetrale in ABS Sp.2mm. Struttura realizzata con profili in estruso di alluminio, sezione 50x45 mm spessore 3 mm e sostegni in acciaio a sezione triangolare. I tavoli riunione multipli sono dotati di sostegni intermedi elettrificabili realizzati in tubolare di acciaio saldato a forma di anello aperto, corredati da carter in lamiera removibili. La struttura è verniciata con polveri epossidiche e riceve ad incasso il piano di lavoro. Il fissaggio dei piani alla struttura avviene tramite viti metriche e bussole in zama M6. I sostegni sono dotati di piedini regolabili, in tinta abbinata, che permettono una regolazione di circa 15 mm.

## ARREDO / ARREDO DIREZIONALE / D1

### SCRIVANIE CON PIANO IN VETRO

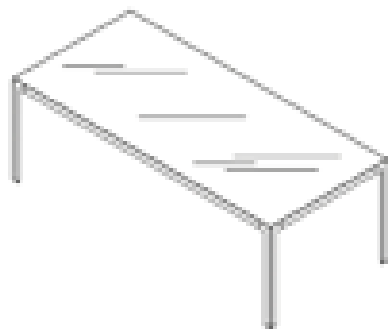

Codice	Rif.	L	P	H
902271	DU0100W	200	100	75
902272	DU0101C	220	100	75

### SCRIVANIE CON PIANO IN VETRO PER MOBILE PORTANTE

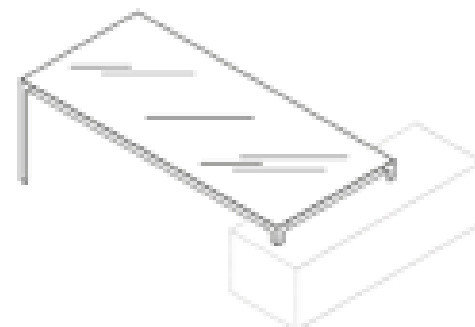

Codice	Rif.	L	P	H
902273	DU0102K	200	100	75
902274	DU0103R	220	100	75

### SCRIVANIE CON PIANO IN MELAMINICO

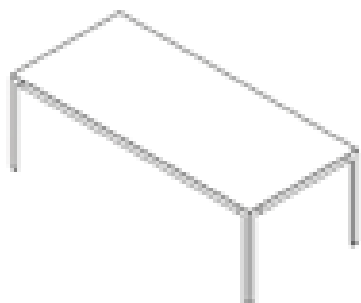

Codice	Rif.	L	P	H
902275	DU0000S	200	100	75
902276	DU0001Y	220	100	75
902277	DU0002E	240	100	75
902278	DU0003M	160	90	75
902279	DU0004T	180	90	75
902280	DU0005Z	200	90	75

### SCRIVANIE PER MOBILE PORTANTE

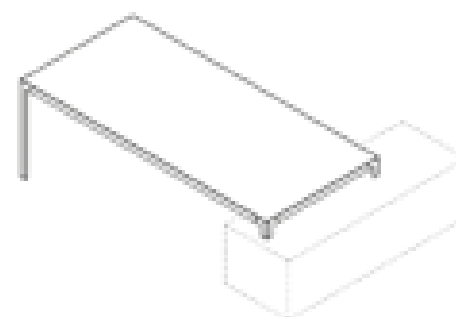

Codice	Rif.	L	P	H
902281	DU0006F	200	100	75
902282	DU0007N	220	100	75
902283	DU0008U	240	100	75
902284	DU0009A	160	90	75
902285	DU0010X	180	90	75
902286	DU0011D	200	90	75

### TAVOLO RIUNIONE

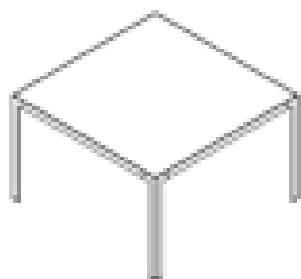

Codice	Rif.	L	P	H
902287	DU0200A	120	120	75
902288	DU0201G	240	120	75
902289	DU0202P	360	120	75
902290	DU0203V	480	120	75

MOBILI SIGMA STRUTTURA A VASCHETTA SX DX

ANTE SCORREVOLI E CASSETTIERA INTERNA

Codice	Rif.	L	P	H	Serratura
902291	KM9202H	184	59,7	65,2	no
902292	KM9203Q	165	59,7	65,2	si



A GIORNO

Codice	Rif.	L	P	H
902293	KM9204W	169	59,7	65,2

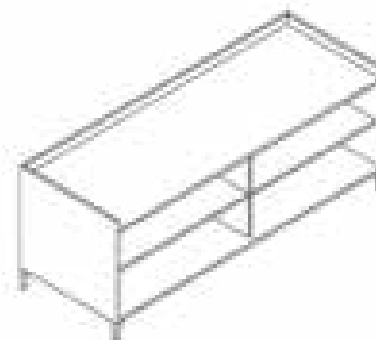

ANTE BATTENTI E CASSETTI

Codice	Rif.	L	P	H	Serratura
902871	KM9205C	184	59,7	65,2	no
902872	KM9206K	165	59,7	65,2	si

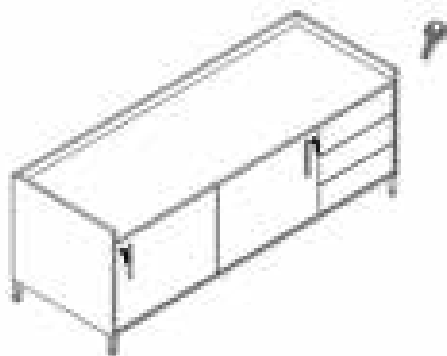

ANTE BATTENTI

Codice	Rif.	L	P	H	Serratura
902873	KM9208X	169	59,7	65,2	no
902294	KM9209D	184	59,7	65,2	si

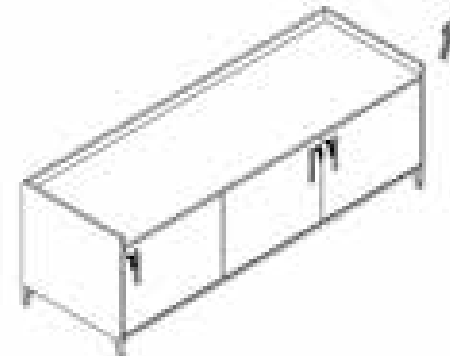

# ARREDO / ARREDO DIREZIONALE / D1

## Maniglie

Nome sistema	Materiali	Codice	Referenza	Immagine	Colori
U130 D11	Legno	902300	KM0363V		 ALLUMINIO AL1A BIANCO SPAZIO B1A GRIGIO CHIARO G1A
U14L P35	Alluminio	902301	KM0364E		 ALLUMINIO AL1A
U00V L10	ABS	902302	KM0365V		 ALLUMINIO AL1A
U15A B10	Alluminio	902303	KM0366M		 ALLUMINIO AL1A BIANCO SPAZIO B1A
U02B SNP	Alluminio	902304	KM0367E		 ALLUMINIO AL1A
U09Z KAN	ABS	902305	KM0368A		 ALLUMINIO AC42

## Accessori



TOP ACCESS

codice 902395  
ref. 887008C

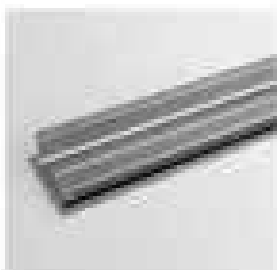







PASSACAVI ELETTRIFICATO

codice 902396  
ref. 887009F

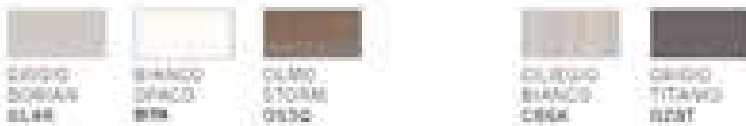

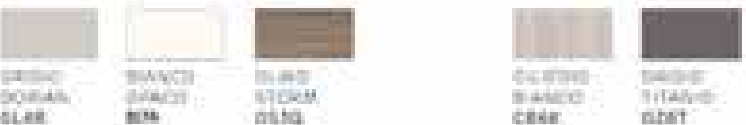
Maniglie

Nome prodotto	Materiali	Codice	Effettuato		Finire
U10K ROD	Aluminio + ABS	902306	ABS0287E		 BIANCO OPACO 87R
U11E PUL	Legno	902307	GR02H4T		 CORDO SORIAN SLAR    BIANCO OPACO 87R    OLMO STORM 0530    CORDO BIANCO CER    CORDO TITANO 0287
U12F VM	Legno	902308	GR02H7Z		 CORDO SORIAN SLAR    BIANCO OPACO 87R    OLMO STORM 0530    CORDO BIANCO CER    CORDO TITANO 0287
V20A PUSH-PULL	Aluminio	902309	GR02G4X		 ALLUMINIO ALTA

Accessori

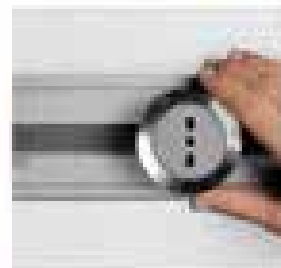

BINARIO ELETTRIFICATO E ADATTATORI

CODICE PRESA ITALIA  
REF.

902297  
AM1000P

CODICE PRESA SCHUKO  
REF.

902298  
AM7003V

DOPPIA PRESA USB

CODICE: 902299  
REF. ET0016C

# OXFORD

E un sistema direzionale  
composto  
da una ampia gamma  
di elementi di arredo  
in grado di risolvere  
le esigenze progettuali  
piu svariate. L'effetto  
minimale viene  
stemperato  
e nel contempo valorizzato  
dalle combinazioni  
fra le finiture...  
un'infinita combinazioni  
di colori







**ARREDO / ARREDO DIREZIONALE / OXFORD**



## TAVOLO SCRIVANIA E TAVOLO SCRIVANIA INTEGRABILE:

Disponibile con piano di lavoro composto nelle versioni destro o sinistro, o con coppia di gambe terminali. Piano di lavoro e gambe realizzati in conglomerato ligneo sp. 38 mm e modesty panel realizzato in conglomerato ligneo sp. 25 mm, tutti con rivestimento in melaminico bianco, noce "Maroncelli" o rovere chiaro; e bordi perimetrali in ABS sp. 1,5 mm. Il piano di lavoro lato operatore e il modesty panel sono disponibili anche in melaminico con finitura effetto pelle nelle colorazioni arena, caffè, jasmine e nero e bordi perimetrali effetto pelle in ABS sp. 1 mm in tinta. L'unione tra gamba terminale e il piano e tra i pannelli della gamba ad "L" avviene mediante un distanziale realizzato in alluminio sp. 8 mm in finitura lucida e specifica ferramenta. Piedini con livellatore realizzati in ABS verniciati colore alluminio in finitura cromata.

## TAVOLO SCRIVANIA SLIDING INTEGRABILE:

Disponibile con piano di lavoro composto nelle versioni destro o sinistro, o con coppia di gambe terminali. Piano di lavoro e gambe realizzati in conglomerato ligneo sp. 38 mm e modesty panel realizzato in conglomerato ligneo sp. 25 mm, tutti con rivestimento in melaminico bianco, noce "Maroncelli" o rovere chiaro; e bordi perimetrali in ABS sp. 1,5 mm. Il piano di lavoro lato operatore e il modesty panel sono disponibili anche in melaminico con finitura effetto pelle nelle colorazioni arena, caffè, jasmine e nero e bordi perimetrali effetto pelle in ABS sp. 1 mm in tinta. Il piano fisso, parallelo al piano sliding, è corredato di spazzolina nera. L'unione tra gamba terminale e il piano fisso avviene mediante un distanziale realizzato in alluminio sp. 8 mm in finitura lucida e specifica ferramenta.

Trave metallica realizzata in tubolare a sezione rettangolare 50x30 sp. 1,5 mm, saldate alle estremità: una piastrina realizzata in lamiera sp. 2 mm e una piastrina piegata realizzata in lamiera sp. 1,5 mm. Traversi metallici per lo scorrimento composti da un tubolare metallico a sezione rettangolare 50x30 sp. 1,5 mm, al quale viene saldata in una delle estremità una piastrina realizzata in lamiera sp. 2 mm. Il tutto verniciato colore alluminio goffrato. Sistema di scorrimento per il piano sliding composto da specifica ferramenta. Piedini con livellatore realizzati in ABS verniciati colore alluminio in finitura cromata. Supporto per l'integrazione al mobile di servizio: vedi relativo capitolo "Mobile di Servizio".

## DATTILO COMPLANARE H.75 cm:

Piano di lavoro, gamba e schiena sp. 38 mm realizzati in conglomerato ligneo con rivestimento in melaminico bianco, noce "Maroncelli" o rovere chiaro, bordi perimetrali in ABS sp.1,5 mm. Il piano di lavoro è disponibile anche in melaminico con finitura effetto pelle nelle colorazioni arena, caffè, jasmine e nero, bordi perimetrali in ABS sp. 1 mm in tinta. Piastre metalliche sp. 3 mm verniciate colore alluminio, per il fissaggio con la scrivania. Per le composizioni con contenitore multifunzione e tavolo scrivania è disponibile l'allungo senza gamba terminale. Piedini con livellatore realizzati in ABS verniciati colore alluminio in finitura cromata.

## ALLUNGO H. 71 cm:

Piano, fianchi e schiena sp. 38 mm realizzati in conglomerato ligneo con rivestimento in melaminico bianco, noce "Maroncelli" o rovere chiaro, bordi perimetrali in ABS sp.1,5 mm. L'unione tra fianchi e schiena avviene mediante due distanziali realizzati in alluminio sp. 8 mm in finitura lucida e specifica ferramenta. Sul piano è presente un top-access in alluminio munito di sportello apribile con spazzolina. Piedini con livellatore realizzati in ABS verniciati colore alluminio in finitura cromata.

Per la canalizzazione degli allunghi H.71 cm sono previste canaline passacavi ispezionabili, disponibili in diverse lunghezze, realizzate in fondino di acciaio verniciato colore alluminio, staffe di ancoraggio in lamiera sp. 3 mm colore alluminio goffrato.

## PENISOLA DIAM.120 cm:

Piano di lavoro e gamba sp. 38 mm realizzati in conglomerato ligneo con rivestimento in melaminico bianco, noce "Maroncelli" o rovere chiaro, bordi perimetrali in ABS sp.1,5 mm. Il piano di lavoro è disponibile anche in melaminico con finitura effetto pelle nelle colorazioni arena, caffè, jasmine e nero, bordi perimetrali in ABS sp. 1 mm in tinta. Piastre in lamiera sp. 3 mm verniciate colore alluminio per il fissaggio al tavolo scrivania. Tappo di copertura in zama cromata. Piedini con livellatore realizzati in ABS verniciati colore alluminio in finitura cromata.

## MOBILE DI SERVIZIO:

Previsto nella versione destro o sinistro. Le scocche sono composte dai seguenti elementi:

Fianchi e schiena esterna realizzati in conglomerato ligneo spessore 38 mm; cappello, fondo, ripiani e divisorio verticale interno, realizzati in conglomerato ligneo spessore 25 mm; schiena interna, sportello apribile e anta scorrevole, realizzati in conglomerato ligneo spessore 18 mm; tutti con rivestimento in melaminico bianco, noce "Maroncelli" o rovere chiaro, bordi in vista in ABS spessore 1,5 mm.

Lo sportello apribile e l'anta scorrevole sono disponibili anche in melaminico con finitura effetto pelle nelle colorazioni arena, caffè, jasmine e nero, bordi perimetrali in ABS sp. 1 mm in tinta.

L'unione tra fianchi e schiena esterna avviene mediante due distanziali realizzati in alluminio sp. 8 mm in finitura lucida e specifica ferramenta. Piedini con livellatore realizzati in ABS verniciati colore alluminio in finitura cromata.

I mobili di servizio hanno tre tappi passacavi sul fondo, per l'accesso dei cablaggi, i quali fuoriescono dal top attraverso lo sportello apribile. Canaline in lamiera fissate alla schiena interna del mobile di servizio realizzate in lamiera piegata sp. 1,5mm verniciate colore alluminio. Lo sportello apribile superiore è dotato di cerniere metalliche ad aggancio rapido, regolabili e di un sistema di apertura push-pull; il coperchio è corredato di spazzolina nera sul bordo frontale. L'anta scorrevole è agganciata con appositi supporti a una coppia di binari in alluminio, applicati uno sotto il top e l'altro sopra il fondo del mobile di servizio. Il binario superiore è dotato di meccanismo "soft-closing" per rallentare la chiusura dell'anta in entrambe le direzioni. Serratura a pulsante dotata di duplice chiave pieghevole ed impugnatura in ABS grigio. Il vano interno laterale del mobile di servizio può essere accessorizzato con apposito cassetto metallico, realizzato in lamiera verniciata colore bianco (per le caratteristiche tecniche del cassetto metallico per mobile di servizio vedi capitolo relativo). Supporto per tavoli scrivania realizzato in tubolare metallico sezione 60x30 sp. 1,5 mm verniciato alluminio. Tappi di testa in ABS grigio. Viene fissato al mobile di servizio e ai tavoli scrivania mediante apposita ferramenta.

## TAVOLI CAFFÈ:

Piani e gambe sp. 38 mm realizzati in conglomerato ligneo con rivestimento in melaminico bianco, noce "Maroncelli" o rovere chiaro, bordi perimetrali in ABS sp.1,5 mm; Piani disponibili anche in melaminico con finitura effetto pelle nelle colorazioni arena, caffè, jasmine e nero, bordi perimetrali in ABS sp. 1 mm in tinta. È possibile montare le gambe in due differenti posizioni, a "L" o a "V". Piedini con livellatore realizzati in ABS verniciati colore alluminio in finitura cromata.

## Finiture

### Tavoli

Piani di lavoro sp. 3,8 cm, in melaminico con bordi in ABS sp. 0,2 cm



Piani di lavoro effetto pelle sp. 3,8 cm



Piane frontate dei piani composti - Gamba pannelata e struttura in melaminico sp. 3,8 cm



Modesty panel in melaminico sp. 2,5 cm



Modesty panel effetto pelle sp. 2,5 cm



Contenitori multifunzione e Mobili di servizio

Bocche in melaminico



Ante mobile di servizio, contenitori multifunzione e frontali cassetto sp. 1,8 cm  
Sportello apribile mobile di servizio sp. 3,5 cm



# ARREDO / ARREDO DIREZIONALE / OXFORD

Tavolo scrivania

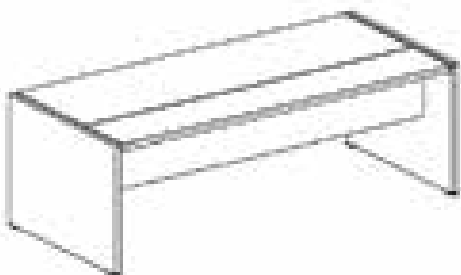

Codice	Rif.	L	P	H
902390	910.TS.68.20	204	75	90
902391	910TS6822	224	75	90

Tavolo scrivania con piano composto

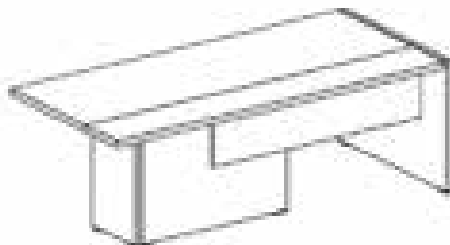

Codice	Rif.	L	P	H
902392	910TS5920	200	75	90
902393	910TS5922	220	75	90

Tavolo scrivania con piano composto e con allungo

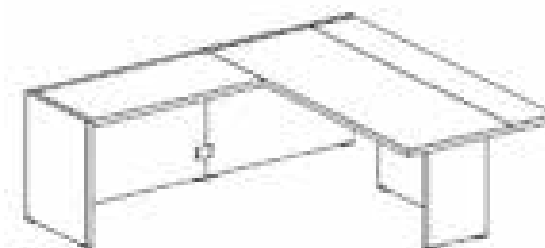
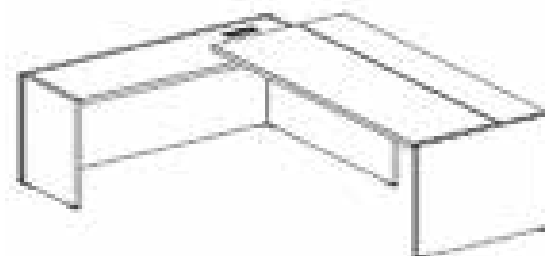

Tavolo scrivania con mobile di servizio H 65 con anta scorrevole e piano composto

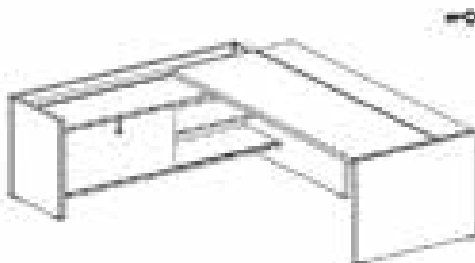

Codice	Rif.	L	P	H
902398	910TM3223	230	75	210
902399	910TM3225	250	75	210

Tavolo scrivania con piano sliding, mobile di servizio H.65 con anta scorrevole e piano composto

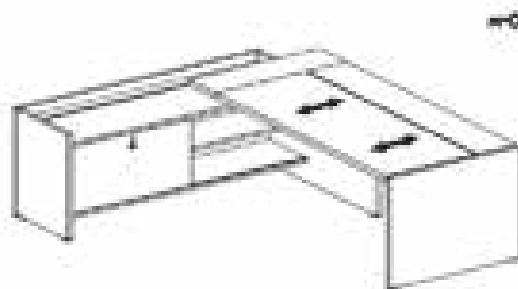

Codice	Rif.	L	P	H
902400	910TM3323	230	75	210
902401	910TM3325	250	75	210

Codice	Rif.	L	P	H
902394	910TM4223	230	75	210
902395	910TM4225	250	75	210
902396	910TM4720	200	75	210
902397	910TM4722	220	75	210

Contenitore multifunzione



Codice	Rif.	L	P	H
902402	910HC0125	250	190	60

Composizione con piano composto e contenitore multifunzione

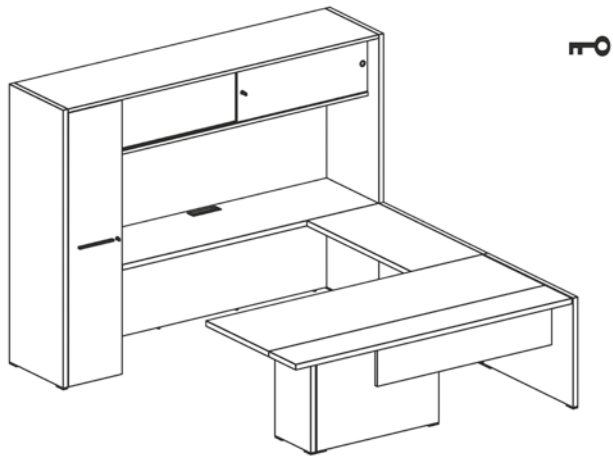

Cassettiera portante 2 cassetti, di cui uno classificatore da utilizzare sui contenitori multifunzione

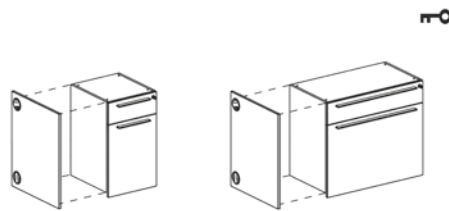

Codice	Rif.	L	P	H
902405	910EC0104	43,5	71	58
902406	910EC0108	82	71	58

Cassettiera portante 4 cassetti, da utilizzare sui contenitori multifunzione

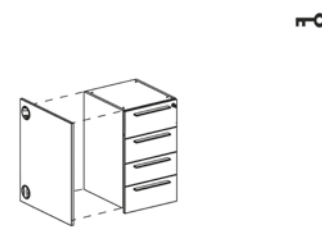

Codice	Rif.	L	P	H
902407	910EC0204	43,5	71	58

Codice	Rif.	L	P	H	L scrivania
902403	910CMP220	250	190	276	200
902404	910CMP222	250	190	276	220

Cassettiera portante 2 cassetti, di cui uno classificatore, da utilizzare sugli allunghi laterali

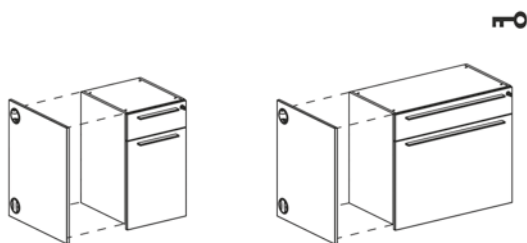

Cassettiera portante 4 cassetti, da utilizzare sugli allunghi laterali

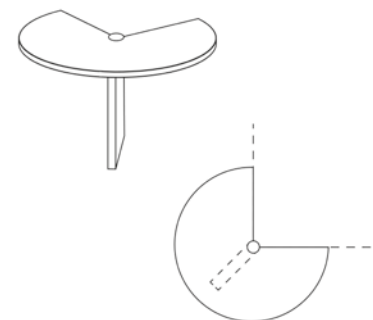
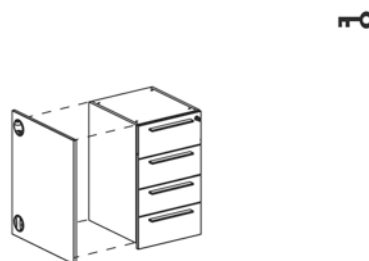

Codice	Rif.	L	P	H
902408	910EC0304	43,5	71	56
902409	910EC0308	82	71	56

Codice	Rif.	L	P	H
902410	910EC0404	43,5	71	56

Codice	Rif.	L	P	H
902411	910PE0112	120	75	120

## ARREDO / ARREDO DIREZIONALE / OXFORD

Tavolo riunioni quadrato



Codice	Rif.	L	P	H
902412	910TR3814	140	75	140

Tavolo riunioni rettangolare

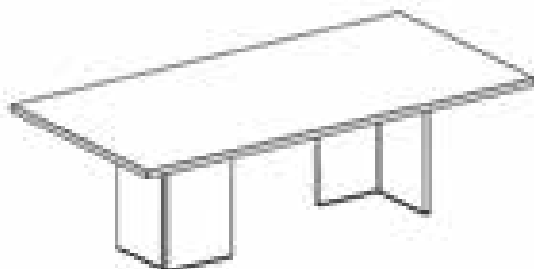

Codice	Rif.	L	P	H
902413	910TR4124	240	75	120

tavolino caffè con gambe pannellate

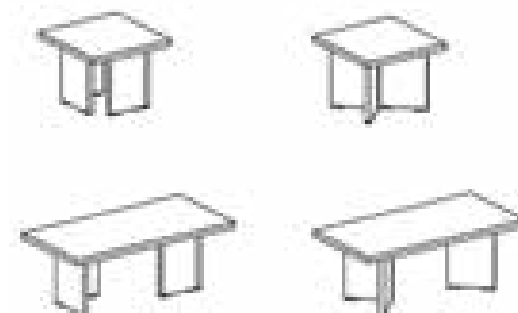

Codice	Rif.	L	P	H
902414	910TT0306	60	45	60
902415	910TT0312	120	45	60

canalina in lamiera per salita verticale



Codice	Rif.	L	P	H
902416	910AP0806	0	58	0

canalina in lamiera per scrivanie



Codice	Rif.	L	P	H
902417	910AP0116	165	0	0
902418	910AP0118	185	0	0

# EOS

Lo stile esalta il gusto

La libertà di progettare che si combina  
con la bellezza del risultato.

L'eleganza dinamica dell'arredare con empatia e gusto.

Il talento di rendere semplici le cose più complesse...

Un arredo originale che migliora la performance e rende diverso  
vivere lo spazio di lavoro.

EOS sa sorprenderti!





Scrivania con piano dritto in finitura larice, gambe in metallo verniciato antracite.

Modesti panel in finitura larice. Mobile di servizio in finitura larice.





Dettaglio del mobile servente



Variante del piano melaminico  
in finitura Michelangelo



Scrivania e tavolo con piano dritto in finitura samui, gambe in metallo verniciato antracite.

Variante in finitura tortora, con gambe in metallo verniciato bianco.

Le finiture vestono le linee e permettono di comporre con estetica e comfort tutti gli ambienti

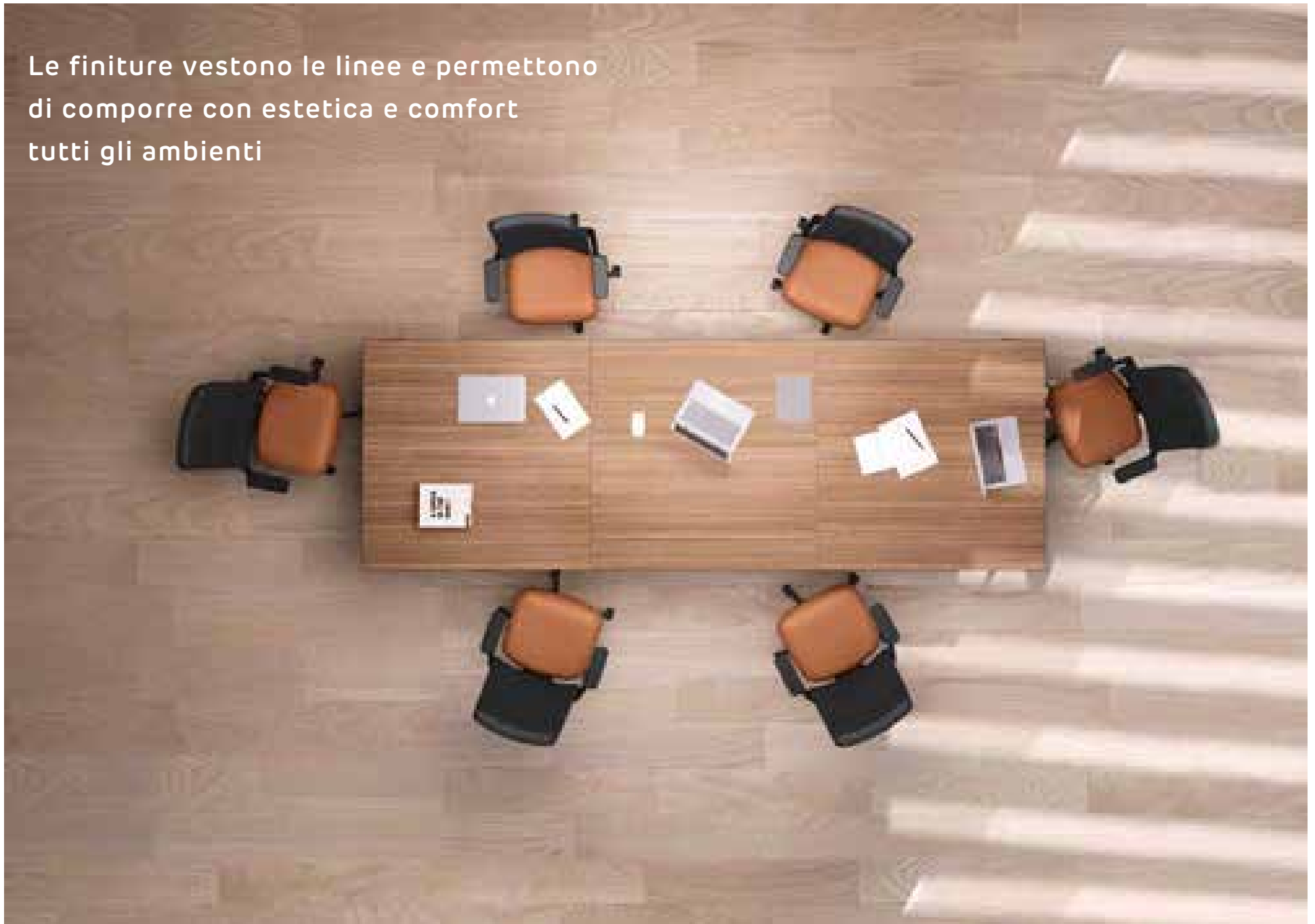

Dettaglio dall'alto tavolo riunioni



Tavolo riunioni con tavolo melaminico Hermitage, gambe metallo antracite, dettaglio carter per elettrificazione

# ARREDO / ARREDO DIREZIONALE / EOS

## Finiture piani, casse e mobili contenitori

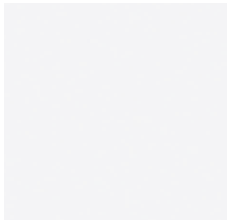

Bianco / finitura piani - finitura cassa  
White / top finishing - structure finishing

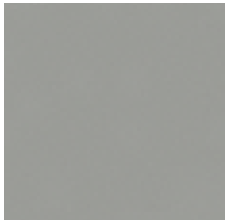

Grigio / finitura piani - finitura cassa  
Grey / top finishing - structure finishing



Seppia / finitura piani - finitura cassa  
Sepia / top finishing - structure finishing

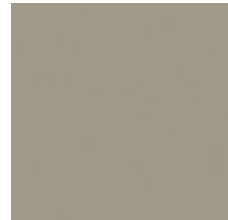

Tortora / finitura piani  
Taupe / top finishing

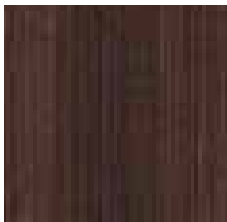

Samui / finitura piani - finitura cassa  
Samui / top finishing - structure finishing

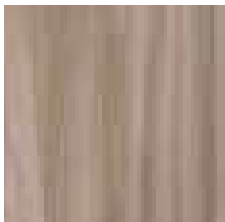

Olmo / finitura piani - finitura cassa  
Elm / top finishing - structure finishing

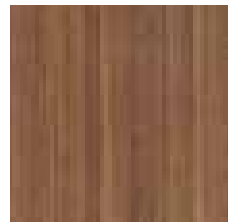

Noce / finitura piani - finitura cassa  
Walnut / top finishing - structure finishing



Rovere / finitura piani - finitura cassa  
Oak / top finishing - structure finishing

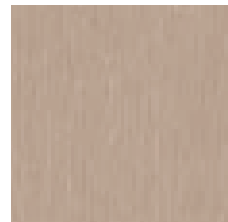

Larice / finitura piani  
Larch / top finishing

## Finiture Piani in Marmo Melaminico / Melamine Marbles Tops finishing



Michelangelo / finitura piani  
Michelangelo / top finishing

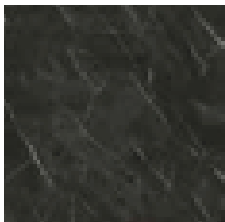

Hermitage / finitura piani  
Hermitage / top finishing



Gamba metallo verniciato Antracite /  
Anthracite painted metal leg



Gamba metallo verniciato Bianco /  
White painted metal leg



Gamba metallo verniciato Antracite /  
Anthracite painted metal leg



Gamba metallo verniciato Bianco /  
White painted metal leg

## Gambe / Legs

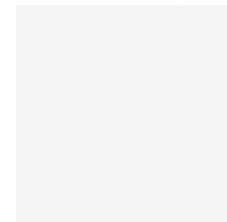

Bianco ral 9010 / White ral 9010



Antracite ral 7022 / Anthracite ral 7022

### Caratteristiche generali

La Eos è un sistema su strutture metalliche che permette di creare postazioni di lavoro singole o modulari con gamba condivisa.

### Scrivanie - dattilo - allunghi dattilo

Piani sp. 18 mm realizzati in conglomerato ligneo rivestito in melaminico ad alta resistenza bordati da tutti i lati in ABS sp. 2 mm. La struttura metallica è realizzata in tubi d'acciaio e alluminio perimetrale verniciata in bianco o antracite. I principali componenti sono:

Gamba: Tubo acciaio triangolare sezione 50x50x68 sp. 2 mm

Trave: Tubo acciaio sezione 45x15 sp.1,5 mm

Profili perimetrali: Alluminio estruso lega L6060

Piano in vetro spessore 10 mm colore serigrafato bianco o grigio army.

### Cassettiere

Top sp. 18 mm realizzati in conglomerato ligneo rivestito in melaminico ad alta resistenza bordati da tutti i lati in ABS sp. 2 mm. La carcassa, colore bianco, è realizzata in conglomerato ligneo rivestito in melaminico ad alta resistenza sp. 18 mm. Esiste nella versione a 3 cassetti, 3 cassetti + 1 cassetto cancelleria. Frontali sp. 18 mm realizzati in conglomerato ligneo rivestito in melaminico ad alta resistenza. Serratura a blocco simultaneo dei cassetti. Sono fornite di ruote piroettanti in ABS grigio.

### Mobile di servizio

Piano sp. 18 mm, anta e cassetti sp. 18 mm realizzati in conglomerato ligneo rivestito in melaminico ad alta resistenza bordati da tutti i lati in ABS sp. 2 mm. La struttura è realizzata in conglomerato ligneo sp. 18 mm rivestito con carta melaminica ad alta resistenza. Fornito di ruote in ABS grigio. Il mobile viene fornito smontato con la possibilità di inserire la cassettiera a destra o a sinistra. La serratura è presente solo sulla cassettiera.

### Contenitori

Carcassa realizzata in conglomerato ligneo sp. 18 mm rivestito in melaminico ad alta resistenza. Retro spessore 10 mm. Sono prodotti in 3 altezze 80, 119, e 196 cm sovrapponibili. Sulle stesse carcasse possono essere montate le antine realizzate in conglomerato ligneo sp. 18 mm rivestite in melaminico ad alta resistenza; i tops realizzati in conglomerato ligneo sp. 18 mm rivestiti in melaminico ad alta resistenza e bordati in ABS sp. 2 mm, nei colori sopra specificati. Le serrature sono di serie dove indicato. Le ante in vetro sono serigrafato bianco o grigio su cornice in alluminio. Fianchi di chiusura laterali optional realizzati in conglomerato ligneo sp. 18 mm rivestito in melaminico ad alta resistenza e bordati in ABS sp. 2 mm.

### Tavoli riunione

Caratteristiche dei piani e della struttura metallica come le scrivanie.

# ARREDO / ARREDO DIREZIONALE / EOS

**SCRIVANIA GAMBA IN METALLO**

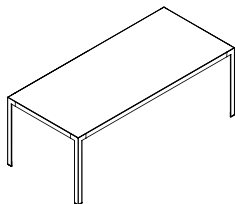

Codice	Rif.	Dimensioni cm (L x P x H)
902419	ES100	180 x 90 x 75
902420	ES101	200 x 90 x 75

**SCRIVANIA GAMBA IN METALLO CON SERVENTE**

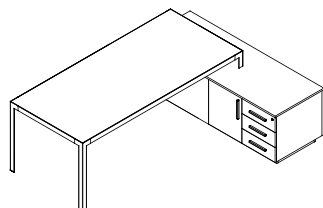

Codice	Rif.	Dimensioni cm (L x P x H)
902421	ES103	210 x 167 x 75
902422	ES104	230 x 167 x 75

**DATTILO**

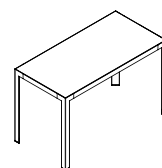

Codice	Rif.	Dimensioni cm (L x P x H)
902423	ES106	100 x 60 x 75

**ALLUNGO DATTILO**

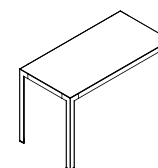

Codice	Rif.	Dimensioni cm (L x P x H)
902424	ES108	100 x 60 x 75

**GGONNA LEGNO PER SCRIVANIA**



Codice	Rif.	Dimensioni cm (L x P x H)
902425	ES110	160 x 35 x 1,8
902426	ES111	180 x 35 x 1,8
902427	ES110S	130 x 35 x 1,8
902428	ES111S	150 x 35 x 1,8

**TAVOLI RIUNIONE**

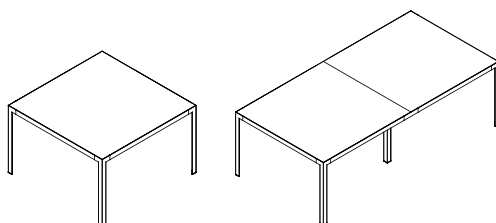

Codice	Rif.	Dimensioni cm (L x P x H)
902429	ES112	120 x 120 x 75
902430	ES113	240 x 120 x 75
902431	ES114	360 x 120 x 75

**ALLUNGO TAVOLO RIUNIONE**



Codice	Rif.	Dimensioni cm (L x P x H)
902432	ES115	120 x 120 x 75

**CARTER PER ELETTRIFICAZIONE**



Codice	Rif.	Dimensioni cm (L x P x H)
902433	ES116	6 x 6 x 65

**MOBILE BOISERIE SERVENTE**

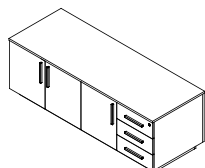

Codice	Rif.	Dimensioni cm (L x P x H)
902434	ES118	167 x 61 x 55

**Cassettiera 3 cassetti su ruote**

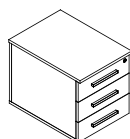

Codice	Rif.	Descrizione	Dimensioni cm (L x P x H)
900426	ST516	-	41 x 56 x 50
902225	ST516M	in lamiera	40 x 57 x 51

**Cassettiera 3+1 cassetti su ruote**

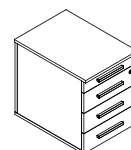

Codice	Rif.	Dimensioni cm (L x P x H)
900427	ST517	41 x 57 x 59

**Mobility di servizio su ruote**

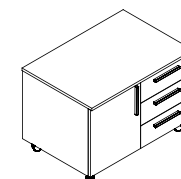

Codice	Rif.	Dimensioni cm (L x P x H)
900428	ST518	84 x 58 x 59

## Mobile etagere a giorno

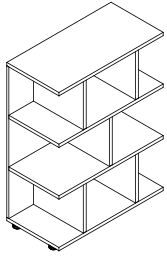

Codice	Rif.	Dimensioni cm (L x P x H)
900670	FA118	90 x 45 x 121
900671	FA119	90 x 45 x 198

## Boiserie pensile

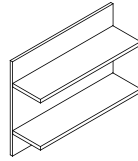

Codice	Rif.	Dimensioni cm (L x P x H)
902226	FO153	80 x 24 x 65
902227	FO154	120 x 24 x 65
902228	FO155	80 x 24 x 98
902229	FO156	120 x 24 x 98

## Mobile cubotto per composizioni

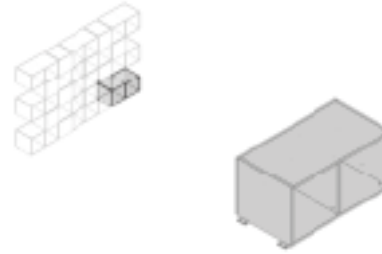

Codice	Rif.	Descrizione	Dimensioni cm (L x P x H)
900730	LF315	base	80 x 43 x 41
900731	LF316	per sopralzo	80 x 43 x 41

## Mobile cubotto con anta per composizione

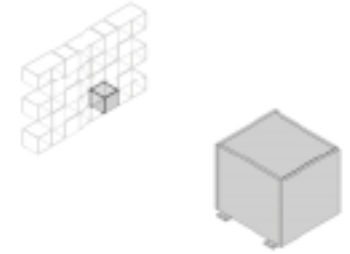

Codice	Rif.	Descrizione	Dimensioni cm (L x P x H)
900732	LF317	base	40 x 45 x 41
900733	LF318	per sopralzo	40 x 45 x 41

## Conten. basso anta legno con serratura

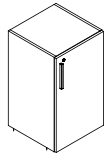

Codice	Rif.	Descrizione	Dimensioni cm (L x P x H)
900438	ST259C	dx/sx	45 x 45 x 80

## Contenitore basso con cassetti

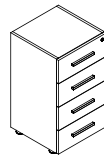

Codice	Rif.	Dimensioni cm (L x P x H)
900746	ST260	45 x 45 x 80

## Contenitore basso con classificatore

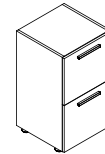

Codice	Rif.	Dimensioni cm (L x P x H)
900440	ST261	45 x 45 x 80

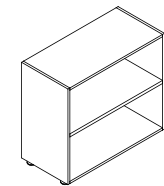

Codice	Rif.	Dimensioni cm (L x P x H)
900441	CO05	90 x 43 x 80

## Cont. basso ante in legno con serratura

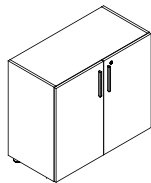

Codice	Rif.	Dimensioni cm (L x P x H)
902230	ST262	90 x 45 x 80

## Contenitore basso con classificatore

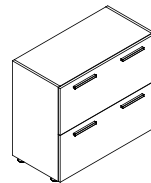

Codice	Rif.	Dimensioni cm (L x P x H)
900443	ST263	90 x 45 x 80

## Contenitore medio da 45

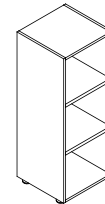

Codice	Rif.	Dimensioni cm (L x P x H)
900444	CO02	45 x 43 x 119

## Contenitore medio

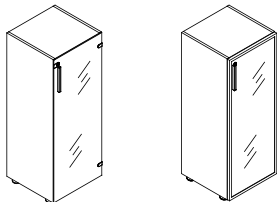

Codice	Rif.	Descrizione	Dimensioni cm (L x P x H)
902231	ST644	anta vetro senza serratura	45 x 45 x 119
902232	ST264C dx/sx	anta legno con serratura	45 x 45 x 119
902233	ST264S dx/sx	anta legno con serratura sovr.	45 x 45 x 119
902234	ST265C sx/dx	anta legno con serratura sovr.	45 x 45 x 119
902235	ST265CS sx/dx	anta legno con serratura sovr. Telaio in alluminio	45 x 45 x 119

## Contenitore medio da 90

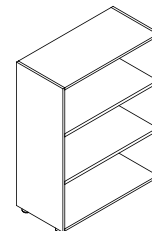

Codice	Rif.	Dimensioni cm (L x P x H)
900447	CO06	90 x 43 x 119

# ARREDO / ARREDO DIREZIONALE / EOS

**Conten. medio anta legno con serratura**

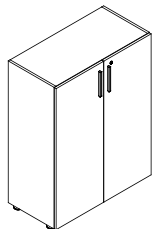

Codice	Rif.	Descrizione	Dimensioni cm (L x P x H)
900449	ST266C	con serratura	90 x 45 x 119
900888	ST266CS	con serratura sovr.	90 x 45 x 119

**Contentore medio ante vetro**

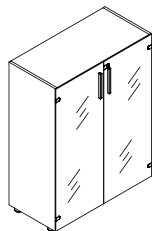

Codice	Rif.	Descrizione	Dimensioni cm (L x P x H)
902236	ST645	senza serratura	90 x 45 x 119
902237	ST645C	con serratura	90 x 45 x 119
902238	ST645CS	con serratura sovr.	90 x 45 x 119

**Contentore medio ante vetro**

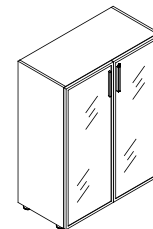

Codice	Rif.	Descrizione	Dimensioni cm (L x P x H)
902239	ST267C	con serratura telaio in alluminio	90 x 45 x 119
900889	ST267CS	con serratura sovr. Telaio in alluminio	90 x 45 x 119

**Contentore alto**

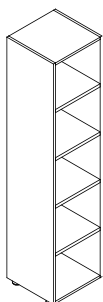

Codice	Rif.	Dimensioni cm (L x P x H)
900450	C004	45 x 49 x 196

**Contentore alto anta legno con serrat.**



Codice	Rif.	Dimensioni cm (L x P x H)
900451	ST272C	45 x 45 x 196
902240	ST272AC dx/sx	45 x 45 x 196

**Contentore alto con vetro con serratura telaio in alluminio**

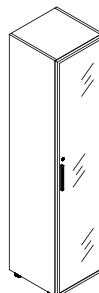

Codice	Rif.	Dimensioni cm (L x P x H)
902241	ST273c dx/sx	45 x 45 x 196

**Cont. alto giorno / anta legno con serrat.**

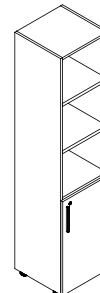

Codice	Rif.	Dimensioni cm (L x P x H)
902242	ST274C dx/sx	45 x 45 x 196

**Cont. alto ante legno / legno con serrat**

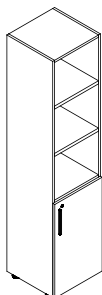

Codice	Rif.	Dimensioni cm (L x P x H)
900454	ST275C	45 x 45 x 196

**Cont. alto ante legno / legno con serrat/vetro trasp.**



Codice	Rif.	Descrizione	Dimensioni cm (L x P x H)
902243	ST646 sx/dx	No serratura	45 x 45 x 196
902244	ST646C sx/dx	Con serratura	45 x 45 x 196

**Cont. alto ante vetro / legno con serrat. Telaio in alluminio**

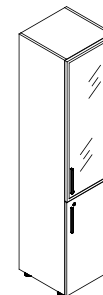

Codice	Rif.	Dimensioni cm (L x P x H)
900455	ST276C	45 x 45 x 196
900456	C008	90 x 43 x 196

**Contentore alto**

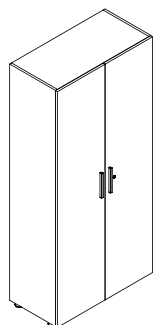

Codice	Rif.	Descrizione	Dimensioni cm (L x P x H)
900698	ST277C	anta legno con serrat.	90 x 45 x 196
902245	ST277AC	porta-abiti con serratura	90 x 45 x 196

**Contentore altro con vetro e serratura, telaio in alluminio**

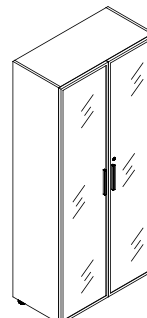

Codice	Rif.	Dimensioni cm (L x P x H)
900699	ST278C	90 x 45 x 196

**Cont. alto giorno/anta legno con serrat.**

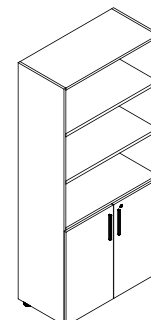

Codice	Rif.	Dimensioni cm (L x P x H)
900701	ST279	90 x 45 x 196



Cont. alto anta legno/legno con serrat.

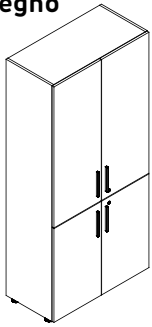

Codice	Rif.	Dimensioni cm (L x P x H)
900700	ST298	90 x 45 x 196

Cont. alto anta legno/vetro trasp.

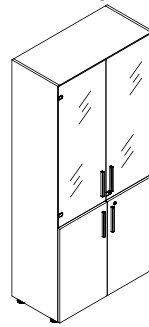

Codice	Rif.	Descrizione	Dimensioni cm (L x P x H)
902246	ST647	No serratura	90 x 45 x 196
902247	ST647C	Con serratura	90 x 45 x 196

Cont. alto anta vetro/anta legno con serratura

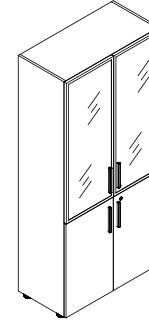

Codice	Rif.	Dimensioni cm (L x P x H)
900056	ST280	90 x 45 x 196

Contentore alto



Codice	Rif.	Dimensioni cm (L x P x H)
902248	CO17	45 x 43 x 235

Conten. alto h235 anta legno con serrat



Codice	Rif.	Dimensioni cm (L x P x H)
902249	ST594 sxdx	45 x 45 x 235

Contentore alto h235



Codice	Rif.	Dimensioni cm (L x P x H)
902250	CO18	90 x 43 x 235

Conten. alto h235 anta legno con serrat.



Codice	Rif.	Dimensioni cm (L x P x H)
902251	ST595 sxdx	90 x 45 x 235

Cont. basso da 120 ante legno scorrv. con serr.

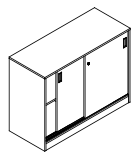

Codice	Rif.	Dimensioni cm (L x P x H)
902252	AS100	120 x 50 x 90

Contentore medio da 120 ante legno scorrevoli con serr.

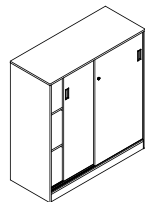

Codice	Rif.	Dimensioni cm (L x P x H)
902253	AS101	120 x 50 x 130

Contentore alto da 120 ante legno scorrevoli con serr.

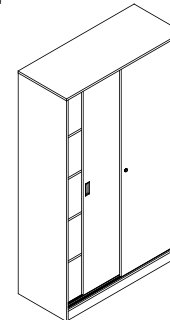

Codice	Rif.	Dimensioni cm (L x P x H)
902254	AS102	120 x 50 x 200

Anta bassa legno



Codice	Rif.	Descrizione	Dimensioni cm (L x P x H)
902255	ST281	No serratura	45 x 1,8 x 77
900755	ST281C	Con serratura dx/sx	45 x 1,8 x 77

Coppia ante basse legno con serratura



Codice	Rif.	Dimensioni cm (L x P x H)
900756	ST281X2	90 x 1,8 x 77

# ARREDO / ARREDO DIREZIONALE / EOS

## Anta media legno



Codice	Rif.	Descrizione	Dimensioni cm (L x P x H)
902256	ST282	No serratura	45 x 1,8 x 116
900758	ST282C	Con serratura dx/sx	45 x 1,8 x 116
900759	ST282CS	Con serratura sovr. dx/sx	45 x 1,8 x 116

## Coppia ante medie legno



Codice	Rif.	Descrizione	Dimensioni cm (L x P x H)
902257	ST282X2	Con serratura	90 x 1,8 x 116
900761	ST282X2S	Con serratura sovr.	90 x 1,8 x 116

## Anta media vetro trasparente



Codice	Rif.	Descrizione	Dimensioni cm (L x P x H)
902258	ST650	No serratura	45 x 0,5 x 116
902259	ST650C sx/dx	Con serratura	45 x 0,5 x 116
902260	ST650CS sx/dx	Con serratura sovr.	45 x 0,5 x 116

## Coppia ante medie vetro trasparente



Codice	Rif.	Descrizione	Dimensioni cm (L x P x H)
902261	ST651X2	No serratura	90 x 1,8 x 116
902262	ST651X2C	Con serratura	90 x 1,8 x 116
902263	ST651X2CS	Con serratura sovr.	90 x 1,8 x 116

## Anta media vetro, Telaio in alluminio



Codice	Rif.	Descrizione	Dimensioni cm (L x P x H)
902264	ST283 dx/sx	No serratura	45 x 1,8 x 116
902265	ST283c dx/sx	Con serratura	45 x 1,8 x 116
902266	ST283CS dx/sx	Con serratura sovr.	45 x 1,8 x 116

## Coppia ante medie vetro



Codice	Rif.	Descrizione	Dimensioni cm (L x P x H)
902267	ST283X2	Con serratura	90 x 1,8 x 116
900766	ST283X2S	Con serratura sovr.	90 x 1,8 x 116

## Anta alta legno



Codice	Rif.	Descrizione	Dimensioni cm (L x P x H)
900767	ST286	No serratura	45 x 1,8 x 193
900768	ST286C	Con serratura dx/sx	45 x 1,8 x 193

## Coppia ante alte legno con serratura



Codice	Rif.	Dimensioni cm (L x P x H)
900769	ST286X2	90 x 1,8 x 193

## Anta alta vetro, Telaio in alluminio



Codice	Rif.	Descrizione	Dimensioni cm (L x P x H)
900770	ST287	No serratura	45 x 1,8 x 193
900771	ST287C	Con serratura dx/sx	45 x 1,8 x 193

## Coppia ante alte vetro con serratura, Telaio in alluminio



Codice	Rif.	Dimensioni cm (L x P x H)
900772	ST287X2	90 x 1,8 x 193

## Top



Codice	Rif.	Dimensioni cm (L x P x H)
901585	DE172	45 x 47 x 2,5
901586	DE173	90 x 47 x 2,5
901587	DE174	135 x 47 x 2,5
901589	DE176	225 x 47 x 2,5
901590	DE177	270 x 47 x 2,5

## Coppia fianchi finitura



Codice	Rif.	Dimensioni cm (L x P x H)
902268	DE268	2,5 x 47 x 80
902269	DE269	2,5 x 47 x 119
902270	DE270	2,5 x 47 x 196

ARREDO  
OPERATIVO

# LOFT

LOFT è plus. La forma è versatile e si integra nella misura degli spazi; rafforza il progetto con il suo carattere. L'utilizzo diventa organizzato e semplice.





Il nuovo mobile di servizio con elemento 30° rende gli spazi più armoniosi con l'ambiente

## ARREDO / LINEE OPERATIVE / LOFT

LOFT presenta nuove finiture  
grigio titanio / cemento masdar e canapa



La componibilità del sistema LOFT consente la progettazione di strutture più ampie e complesse





Anche la creazione di una semplice postazione risulta elegante





Nuove proposte per il contenimento  
grazie a Modesty Panel e schermi divisori









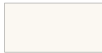

La collezione prevede anche una gamma di tavoli riunione fissi o componibili. Le strutture possono essere create con tutti i tipi di sostegno, integrate con gamba centrale elettrificabile e carter ispezionabile

Piani realizzati in melaminico Sp 18 mm o 25 mm, a bassa emissione di formaldeide (classe E1) conformi alla norma europea armonizzata UNI EN 13986, finitura antiriflesso, bordo perimetrale in ABS Sp 2 mm. Il fissaggio alla struttura avviene mediante bussole in zama M6 situate nella parte inferiore dei piani in melaminico oppure mediante piastre in acciaio inox forate M6 incollate nella parte inferiore dei piani in vetro. I piani in vetro possono essere muniti di distanziali in acciaio inox H 7 mm opzionali per essere allineati a scrivanie piano melaminico Sp 25 mm. I sostegni sono realizzati in tubolare di acciaio sezione 70x20 mm, saldati a forma di anello aperto o chiuso, verniciati con polveri epossidiche e con piedini regolabili in finitura, la cui regolazione massima è di circa 12 mm. I sostegni sono collegati tra loro da travi realizzate in tubolare di acciaio sezione 40x25 mm, lavorate al laser, verniciate con polveri epossidiche e con le estremità rifinite tramite tappi in ABS in finitura dei sostegni. Le travi sono corredate di distanziali in ABS in finitura e distanziano i piani di 22 mm rispetto ai sostegni, consentendo il montaggio opzionale dei modesty panel e degli accessori. Per scrivanie e bench multipli è possibile scegliere il sostegno intermedio elettrificabile, realizzato in tubolare di acciaio sezione 70x20 mm, saldato a forma di anello aperto, verniciato con polveri epossidiche, dotato di piedini regolabili in finitura, la cui regolazione massima è di circa 12 mm. Il sostegno intermedio elettrificabile è corredato superiormente di un telaio in tubolare di acciaio sezione 70x20 mm, verniciato con polveri epossidiche, per il collegamento alle travi e di carter in lamiera d'acciaio removibili, per il passaggio e la raccolta dei cavi.

## Finiture

### Piani in melaminico

				
BIANCO OPACO B17A	GRIGIO DORIAN GL4R	ACERO AC2J	OLMO STORM OS3Q	NOCE SORRENTO NR7K
				
ROVERE PORTOFINO RP5T	CEMENTO MASDAR CM3Q	GRIGIO TITANIO GZ8T	CANAPA CN1X	

SPECIFICARE FINITURE E SPESSORE PIANO  
IN FASE DI ORDINE: MM 18 O MM 25

### Piani in vetro

		
BRI BR1L	BIANCO LATTE WH1M	TITANIO TT1C

### Sostegni

		
ALLUMINIO AL5Z (RAL 9006)	BIANCO OPACO B17A (RAL 9003)	GRIGIO TITANIO GZ8T

### Tipo gamba

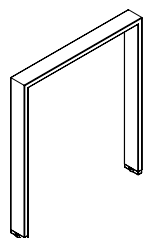

ANELLO APERTO  
ANAP

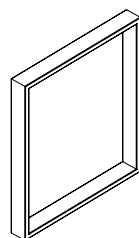

ANELLO CHIUSO  
ANCH

### Accessori Top Access

Cod.  
900148



### Binario elettrificato e adattatori

Cod.  
900149

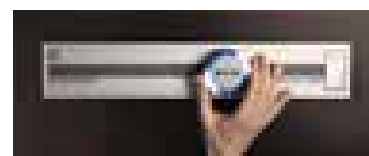

## CONSEGNA



CONSEGNA IN 21 GG

## ARREDO / LINEE OPERATIVE / LOFT

### SCRIVANIA P 60cm

Codice	L	P	H
902781	80	60	75-75,7
902782	100	60	75-75,7
902783	120	60	75-75,7
902784	140	60	75-75,7
902785	160	60	75-75,7
902786	180	60	75-75,7
902787	200	60	75-75,7

### SCRIVANIA P 80cm

Codice	L	P	H
902788	80	80	75-75,7
902789	100	80	75-75,7
902790	120	80	75-75,7
902791	140	80	75-75,7
902792	160	80	75-75,7
902793	180	80	75-75,7
902794	200	80	75-75,7

### SCRIVANIA P 160,8cm

Codice	L	P	H
902795	80	160,8	75-75,7
902796	100	160,8	75-75,7
902797	120	160,8	75-75,7
902798	140	160,8	75-75,7
902799	160	160,8	75-75,7
902800	180	160,8	75-75,7
902801	200	160,8	75-75,7

## LOFT É PLUS

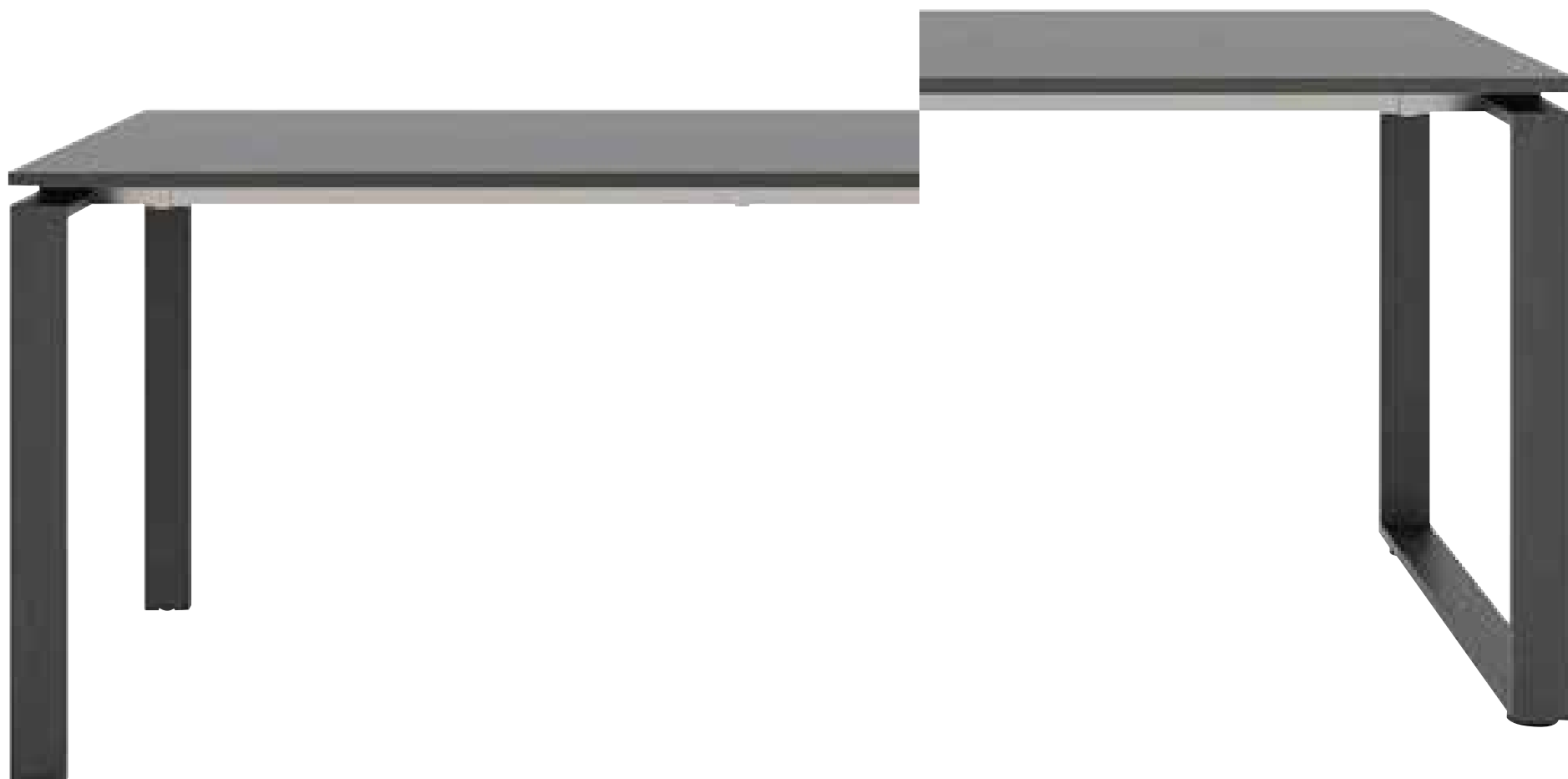

Modesty panel lineare

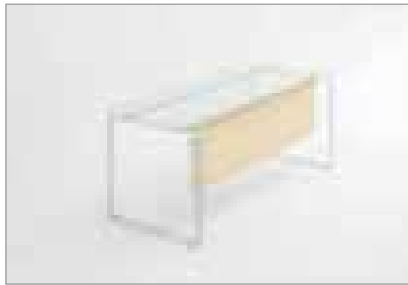

Cod.	Rif.	L	P	H cm
900265	LT1900P	60	1,8	44,7
900266	LT19001V	80		
900267	LT1902B	100 (*)		
900268	LT1903H	120 (*)		
900269	LT1904Q	140 (*)		
900270	LT1905W	160		
900271	LT1906C	180		

Modesty panel sagomato

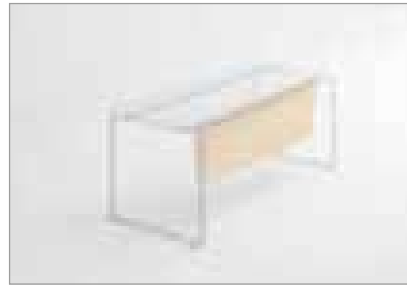

Cod.	Rif.	L	P	H cm
900272	LT1907K	80	2,5	44,7
900273	LT1908R	100 (*)		
900274	LT1909X	120 (*)		
900275	LT1910Q	140 (*)		
900276	LT1911A	160		
900277	LT1912G	180		

Modesty panel a terra



Cod.	Rif.	L	P	H cm
900278	LT1913P	100 (*)	1,8	72,2
900279	LT1914V	120 (*)		
900280	LT1915B	140 (*)		
900281	LT1916H	160		
900282	LT1917Q	180		

(\*) Disponibile anche per scrivania con cassettera base o mobile

Schermo lineare per scrivania e bench



Cod.	Rif.	L	P	H cm
900283	LT1800K	60	1,8	29,7
900284	LT1801R	80		
900285	LT1802X	100		
900286	LT1803D	120		
900287	LT1804L	140		
900288	LT1805S	160		
900289	LT1806Y	180		
900290	LT1807E	200		

Schermo sagomato per scrivania e bench



Cod.	Rif.	L	P	H cm
900291	LT1808M	80	2,5	32,2
900292	LT1809T	100		
900293	LT1810Q	120		
900294	LT1811W	140		
900295	LT1812C	160		
900296	LT1813K	180		

Schermo sagomato Vela per scrivania



Cod.	Rif.	L	P	H cm
900297	LT1860S	120	2,5	85,5

Schermo fonoassorbente per scrivania e bench



Cod.	Rif.	L	P	H cm
900298	LT1850M	80	3	39
900299	LT1851T	120		
900300	LT1852Z	160		

Finiture

Schermo divisorio lineare



Schermo divisorio fonoassorbente in tessuto



Modesty panel lineare a terra in melaminico



# ARREDO / LINEE OPERATIVE / LOFT

## CASSETTIERE



Codice	L	P	H	Descrizione
902802	41,8	79,6	73,2	4 cassetti
902803	41,8	56,4	73,2	4 cassetti
902804	41,8	79,6	73,2	2 cassetti
902805	41,8	56,4	73,2	2 cassetti
902806	42	80	1,8	Top 80
902807	42	60	1,8	Top 60

### Finiture cassa e frontali

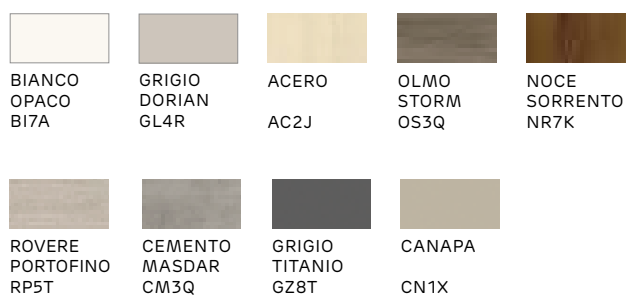
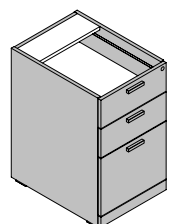

### Finiture top di finitura

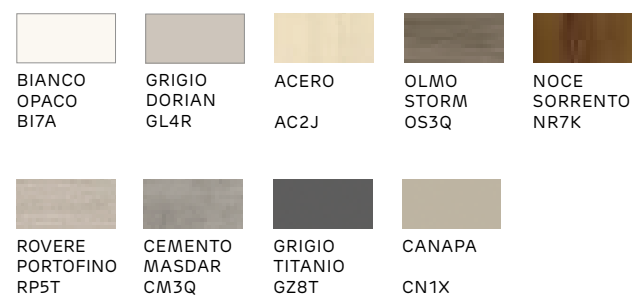
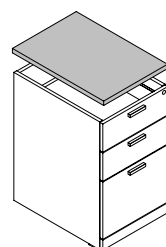

## MOBILI SWING



Codice	L	P	H
902808	144	59,7	62,5

### Finiture cassa

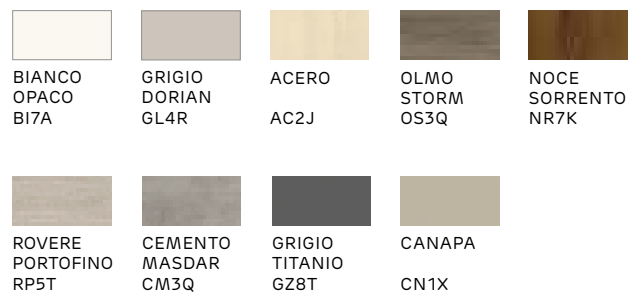
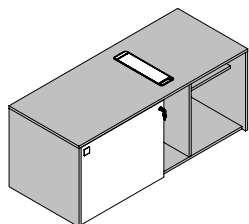

### Finiture facciate

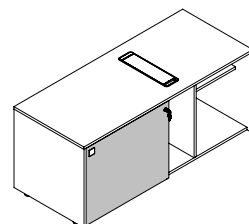

MOBILE DI SERVIZIO



Codice	L	P	H	Descrizione
902809	91,9	59,7	62,5	mobile
902810	136,8	59,7	62,5	mobile
902811	181,8	59,7	62,5	mobile
902812	60,1	57,7	62,5	Elemento 30°

Finiture top

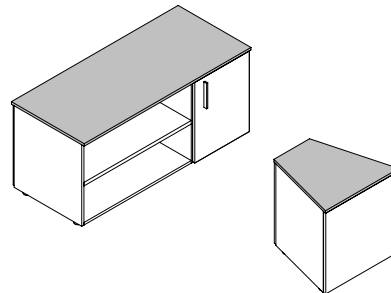

Finiture cassa e cassetti



Finiture ante e retro

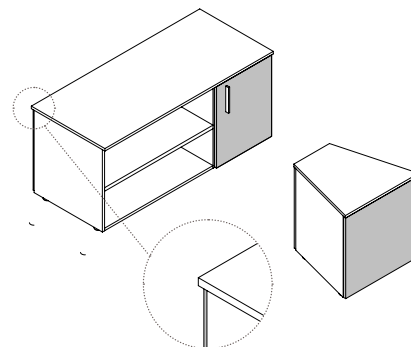

# ARREDO / LINEE OPERATIVE / LOFT

## MOBILE BRIDGE



Codice	L	P	H
902813	145,2	39,4	112,5
902814	166	39,4	112,5

### Finiture cassa

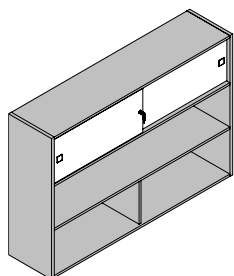

BIANCO OPACO B17A	GRIGIO DORIAN GL4R	ACERO AC2J	OLMO STORM OS3Q	NOCE SORRENTO NR7K
ROVERE PORTOFINO RP5T	CEMENTO MASDAR CM3Q	GRIGIO TITANIO GZ8T	CANAPA CN1X	

### Finiture schiena

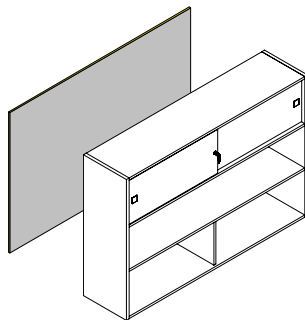

BIANCO OPACO B17A	GRIGIO DORIAN GL4R	ACERO AC2J	OLMO STORM OS3Q	NOCE SORRENTO NR7K
ROVERE PORTOFINO RP5T	CEMENTO MASDAR CM3Q	GRIGIO TITANIO GZ8T	CANAPA CN1X	

### Finiture facciata

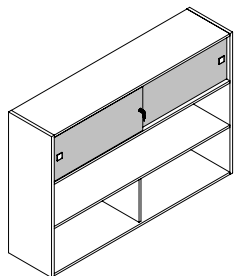

BIANCO OPACO B17A	GRIGIO DORIAN GL4R	ACERO AC2J	OLMO STORM OS3Q	NOCE SORRENTO NR7K
ROVERE PORTOFINO RP5T	CEMENTO MASDAR CM3Q	GRIGIO TITANIO GZ8T	BLU OPALE B07H	
CADAQUES CQ3Q	AGAVE GV7A	CANAPA CN1X		



# OSLO

Semplicità ed essenzialità, con un design incisivo e riconoscibile, rendono questa linea operativa attuale e simpatica. Oslo è facilmente adattabile in qualsiasi spazio di lavoro, nel quale assume un ruolo da vera protagonista e risponde concretamente ai principi di ergonomia e funzionalità del proprio posto di lavoro.



**ARREDO / ARREDO OPERATIVO / OSLO**



La struttura metallica è composta da due gambe a "T" rovesciata a sezione rotonda e da una trave in metallo ad innesto rapido senza uso di viti. La gamba presenta alla base 2 piedini rotondi in ABS colorato che connotano stilisticamente il prodotto in abbinamento al colore della gamba oppure a contrasto. La struttura dei bench dispone di gambe intermedie condivise che grazie alla loro dimensione e forma non recano intralcio all'operatore. Una specifica canalina verticale calamitata alle gambe consente di celare i cavi.



## ARREDO / ARREDO OPERATIVO / OSLO

### Scheda Tecnica

\* Le finiture rosso mattone, verde salvia, azzurro polvere o giallo oro sono disponibili su richiesta.

### TAVOLI CON STRUTTURA METALLICA

**Scrivanie, tavoli dattilo, tavoli riunione, allunghi composti dai seguenti elementi:**

#### GAMBE METALLICHE:

- Per tavoli scrivania singoli: gamba terminale a forma di "T" rovesciata composta da un fusto verticale in tubolare d'acciaio a sezione circolare Ø 70 mm sp. 1,5 mm. Staffa superiore saldata realizzata in lamiera sp. 2,5 mm. Traverso inferiore in tubolare metallico con sezione rettangolare 15x60 mm sp. 1,5 mm. Piedini livellatori e tappi di copertura realizzati in ABS.
- Per tavoli dattilo in allungo: gambe con le stesse caratteristiche della gamba metallica per tavoli scrivania singoli.
- Per tavoli "bench": gamba terminale a forma di "doppia T" rovesciata composta da due fusti verticali in tubolare d'acciaio a sezione circolare Ø 70 mm sp. 1,5 mm. Staffe superiori saldate realizzate in lamiera sp. 2,5 mm. Traverso inferiore in tubolare metallico con sezione rettangolare 15x60 mm sp. 1,5 mm. Piedini livellatori e tappi di copertura realizzati in ABS.
- Per gambe intermedie: presentano le stesse caratteristiche di quella terminale, con l'aggiunta di 2 tubolari, con sezione quadrata 40x40 mm sp. 1,5 mm, saldati ai fusti verticali e alle staffe. Tappi di chiusura in ABS.

Tutte le gambe sono disponibili nei colori bianco semilucido, alluminio goffrato, antracite semilucido, rosso mattone, verde salvia, azzurro polvere, giallo oro (\*). I particolari in ABS sono disponibili nelle colorazioni bianco, grigio, antracite, rosso mattone, verde salvia, azzurro polvere, giallo oro.

#### TRAVI METALLICHE:

Realizzate in tubolare sezione rettangolare 30x60 mm sp. 1,5 mm, alle estremità sono saldate delle lamiere stampate con sezione a "C" sp. 1,2 mm, le quali vanno ad innestarsi alle gambe tramite sistema a baionetta. Il tutto verniciato colore alluminio goffrato.

#### GAMBONI METALLICI:

Utilizzati nei tavoli riunione, nei tavoli caffè e nei tavoli circolari h. 107 cm. Sono composti da un fusto verticale in tubolare d'acciaio a sezione circolare Ø 70 mm sp. 1,5 mm; 2 staffe in lamiera piegata nella parte superiore; 2 tubolari con sezione rettangolare 15x60 mm sp. 1,5 mm nella parte inferiore. Sia le 2 staffe che i 2 tubolari vengono fissate al fusto verticale mediante viti. Piedini livellatori e tappi di copertura realizzati in ABS.

I gamboni sono disponibili nei colori bianco semilucido, alluminio goffrato, antracite semilucido, rosso mattone, verde salvia, azzurro polvere, giallo oro (\*).

I particolari in ABS sono disponibili nelle colorazioni bianco, grigio, antracite, rosso mattone, verde salvia, azzurro polvere, giallo oro.

#### PIANI DI LAVORO:

Realizzati in conglomerato ligneo sp. 25 mm rivestito con melaminico bianco, noce "Maroncelli" o rovere chiaro con bordi perimetrali in ABS sp. 2 mm.

#### TAVOLI INTEGRABILI SU CONTENITORI INTEGRATI DV505:

Gambe e piani scrivania hanno le stesse caratteristiche dei tavoli H= 74 cm. Trave dedicata con inserti su un lato.

Il tavolo viene fissato al contenitore integrato mediante una staffa di supporto (lato contenitore) realizzata in lamiera piegata sp. 1,5 mm, ed una staffa (lato scrivania) in lamiera piegata sp. 2 mm. Tutto verniciato colore alluminio. La staffa lato scrivania scorre sulla staffa di supporto grazie a delle asole, il tutto viene fissato mediante viti.

#### TAVOLI INTEGRABILI SU ORGATOWER DV505:

Gambe e piani scrivania hanno le stesse caratteristiche dei tavoli H= 74 cm. Trave dedicata con inserti su un lato.

Il tavolo viene fissato all'Orgatower H= 74-115 cm mediante una staffa realizzata in lamiera piegata sp. 4 mm verniciata colore alluminio. Il tutto fissato tramite apposite viti. Supporti aggiuntivi a "L" in ABS.

#### MODESTY PANEL

Realizzato in conglomerato ligneo sp. 18 mm rivestito con melaminico bianco, noce "Maroncelli" o rovere chiaro, con bordi perimetrali in ABS sp. 2 mm. Il fissaggio dei modesty panel ai tavoli avviene tramite apposite staffe metalliche in lamiera piegata sp. 5 mm, colore alluminio goffrato.

#### CANALIZZAZIONE

• Canalizzazione orizzontale: canale passacavi realizzato in lamiera piegata sp. 8/10 mm, colore alluminio goffrato.

Il canale va a posizionarsi a cavallo della trave sottopiano. Il fissaggio avviene tramite il montaggio del piano scrivania alla struttura metallica, che andrà così a bloccare il canale passacavi.

Disponibile anche per il dattilo in allungo.

• Canalizzazione orizzontale: Canale passacavi ispezionabile, disponibile in diverse lunghezze, realizzato in lamiera piegata con staffe di ancoraggio in lamiera sp. 3 mm, il tutto colore alluminio goffrato. È dotato di tappi di copertura laterale in ABS grigio. Sono disponibili prolunghe in lamiera per il raccordo e l'estensione dei canali passacavi.

• Canalizzazione verticale: carter in lamiera piegata da applicare ai montanti delle gambe con calamite, disponibile verniciato nei colori bianco semilucido, alluminio goffrato, antracite semilucido, rosso mattone, verde salvia, azzurro polvere, giallo oro (\*). Elica passacavi in ABS.

(N.B. Per ulteriori soluzioni di canalizzazione vedi listino DV300-Accessori).

#### FRONTAL PANEL:

La serie può essere integrata con diverse tipologie di frontal panel (vedi relativo capitolo nel listino DV300-Accessori).

#### MOBILE DI SERVIZIO DX/SX CON ANTE SCORREVOLI BIFACCIALE O MONOFACCIALE:

Scocca realizzata in conglomerato ligneo sp. 18 mm con rivestimento in melaminico bianco, alluminio o antracite con bordo perimetrale a vista in ABS sp. 1,5 mm.

Le ante scorrevoli sono realizzate in conglomerato ligneo sp. 18 mm con rivestimento in melaminico nei colori alluminio, verde bambù, rosso papavero, azzurro turchese, giallo senape o terra d'ombra, bordo perimetrale in ABS colore alluminio sp. 1,5 mm; nei colori bianco, rovere chiaro, noce "Maroncelli" o nero opaco con bordo perimetrale in ABS in tinta sp. 1,5 mm.

Sono agganciate con appositi supporti ai binari in alluminio applicati all'interno del mobile: n° 2 sotto il cappello e n° 2 sopra il fondo. Serratura a pulsante dotata di duplice chiave pieghevole ed impugnatura in ABS grigio. N° 5 piedini livellatori in ABS nero.

Per il collegamento del mobile di servizio alla scrivania è disponibile un supporto realizzato con le stesse caratteristiche delle gambe scrivania senza la base in tubolare. Trave dedicata con inserti su un lato.

Cassetto per mobile di servizio (Optional) realizzato in conglomerato ligneo con rivestimento in melaminico bianco o alluminio, senza serratura.

#### ALLUNGI LATERALI SU CASSETTIERA PORTANTE:

Sono composti dai seguenti elementi:

#### PIANI DI LAVORO:

Realizzati in conglomerato ligneo sp. 25 mm rivestiti con melaminico bianco, rovere chiaro o noce "Maroncelli" con bordi perimetrali in ABS sp. 2 mm. Piastre per il collegamento alla scrivania realizzate in lamiera stampata sp. 2 mm colore alluminio.

N.B. TUTTI GLI ELEMENTI IN METALLO SONO VERNICIATI CON POLVERI EPOSSIDICHE.

## Finiture cromatiche

## Tavoli

Plani di lavoro sp. 2,5 cm, in melaminico con bordi perimetrali in ABS sp. 0,2 cm /



## Modesty panel

Sp. 1,8 cm, in melaminico / 1,8 cm thick, in melamine



## Gambe metalliche



## Piedini in ABS

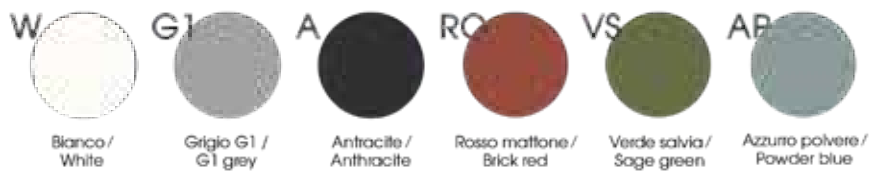

## Mobili di servizio

Scocca e ripiani sp. 1,8 cm, in melaminico

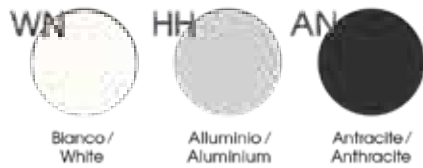

Ante scorrevoli sp. 1,8 cm, in melaminico con bordo ABS sp. 0,15 cm in tinta



## Note

■ Prodotti non in pronta consegna. Per la disponibilità contattare l'ufficio commerciale.

## FOCUS

- Montaggio veloce con solo 4 viti
- Trave ad innesto rapido
- Ampia gamma di combinazioni cromatiche



# ARREDO / ARREDO OPERATIVO / OSLO

Tavolo scrivania

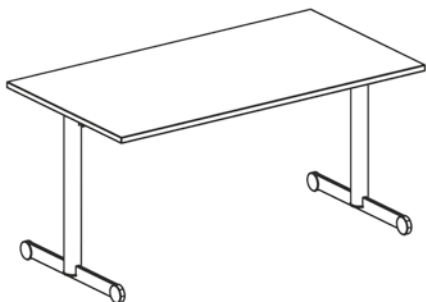

Codice	Rif.	L	P	H
902310	817TS7108	80	55	74
902311	817TS7110	100	55	74
902312	817TS0212	120	80	74
902313	817TS0214	140	80	74
902314	817TS0216	160	80	74
902315	817TS0218	180	80	74

Tavolo scrivania collegabile in linea

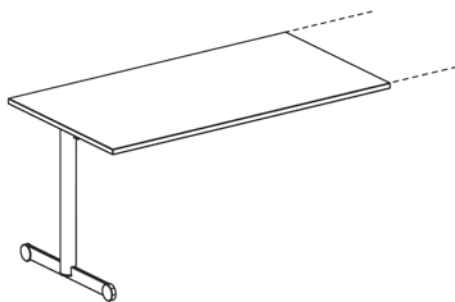

Codice	Rif.	L	P	H
902316	817TS0612	120	80	74
902317	817TS0614	140	80	74
902318	817TS0616	160	80	74
902319	817TS0618	180	80	74

Tavolo dattilo collegabile lateralmente

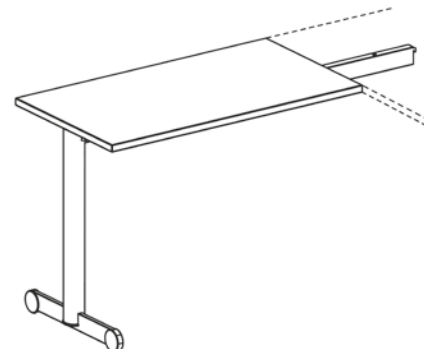

Codice	Rif.	L	P	H
902320	817TD7108	80	55	74
902321	817TD7110	100	55	74

Tavolo scrivania alti

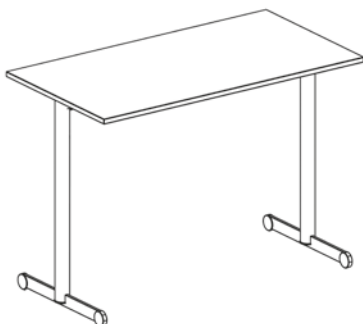

Codice	Rif.	L	P	H
902322	817TA0214	140	80	107
902323	817TA0216	160	80	107
902324	817TA0218	180	80	107

Tavolo a 2 scrivanie "bench" contrapposte

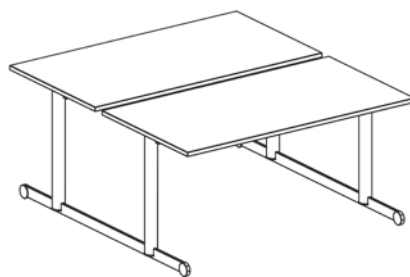

Codice	Rif.	L	P	H
902325	817TB0614	140	166,5	74
902326	817TB0616	160	166,5	74
902327	817TB0618	180	166,5	74

Tavolo a 2 scrivanie "bench" contrapposte collegabile in linea

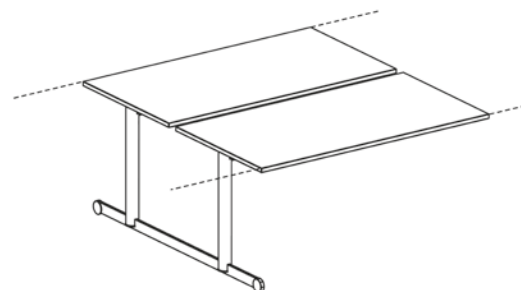

Codice	Rif.	L	P	H
902328	817TB1614	140	166,5	74
902329	817TB1616	160	166,5	74
902330	817TB1618	180	166,5	74

Allungo su cassetiera portante 3 cassetti

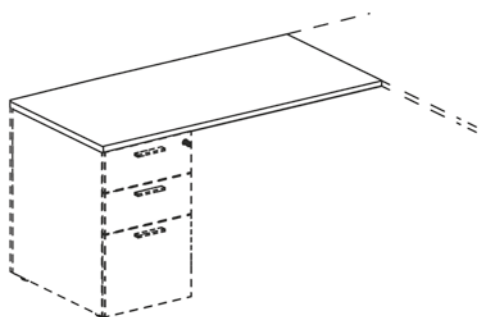

Codice	Rif.	L	P	H
902331	817AL0110	100	65	74

Cassetiera portante 2 cassetti + classificatore (top a parte)



Codice	Rif.	L	P	H	Serratura
902332	550CS3004	41,5	64,5	72,2	si

Cassetiera portante 3 cassetti



Codice	Rif.	L	P	H	Serratura
902333	550CS4004	41,5	64,5	72,2	si

Zoccolo per cassetiere portanti - optional

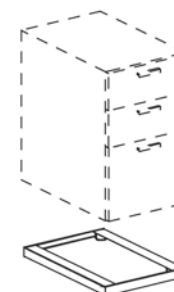

Codice	Rif.	L	P	H
902334	550CG1204	41,5	64,5	1,8

Contentore complanare a giorno

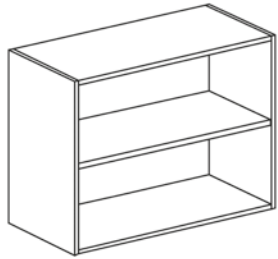

Codice	Rif.	L	P	H
902335	550CG0108	80	33	71,5

Contentore complanare con ante piene

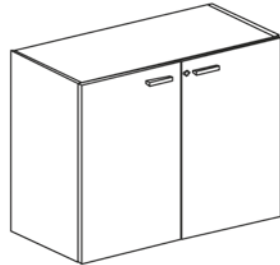

Codice	Rif.	L	P	H	Serratura
902336	550CC0208	80	35	69,5	si

Top per contenitore complanare

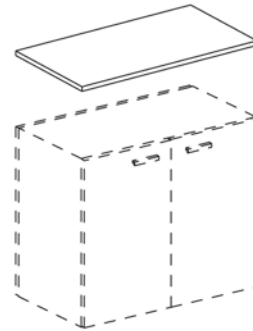

Codice	Rif.	L	P	H
902337	550CG1408	80	35	2,5

Zoccolo per contenitore complanare

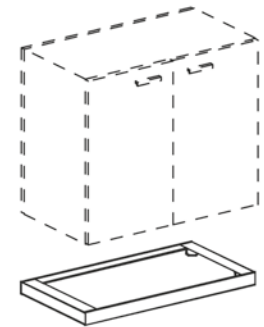

Codice	Rif.	L	P	H
902338	550CG1208	80	33	1,8

Tavoli scrivania per integrazione con mobile di servizio

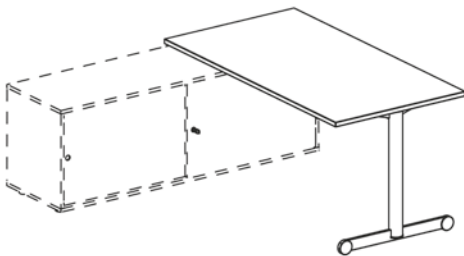

Codice	Rif.	L	P	H
902339	817TI0214	140	80	74
902340	817TI0216	160	80	74
902341	817TI0218	180	80	74

Tavoli scrivania "bench" per integrazione con mobile di servizio

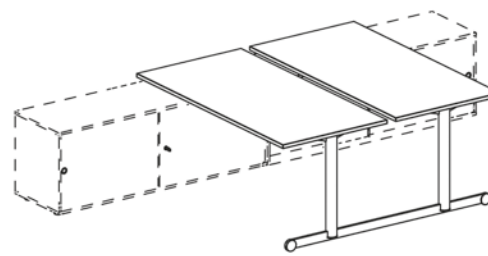

Codice	Rif.	L	P	H
902342	817TI0514	140	166,5	74
902343	817TI0516	160	166,5	74
902344	817TI0518	180	166,5	74

Mobile di servizio dx/sx con 2 ante scorrevoli bifacciali alternate integrabili con i tavoli scrivanie L. 160 H. 58 P. 48

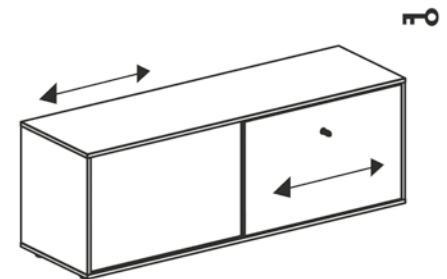

Codice	Rif.	L	P	H	Serratura
902345	817MS0116	160	48	58	si

Mobile di servizio dx/sx con 2 ante scorrevoli bifacciali alternate integrabili con i tavoli scrivanie L. 160 H. 58 P. 48

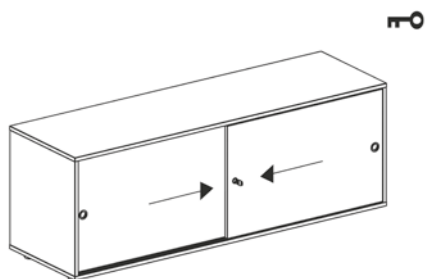

Codice	Rif.	L	P	H	Serratura
902346	817MS0216	160	48	58	si

cassetto per mobile di servizio



Codice	Rif.	L	P	H
902347	817CA0103	35	45	10

## ARREDO / ARREDO OPERATIVO / OSLO

Tavoli integrabili con contenitori Rio DV505

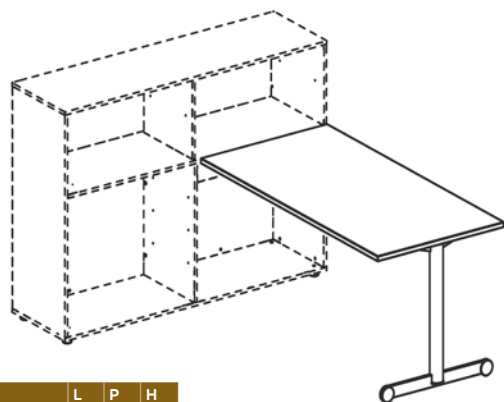

Codice	Rif.	L	P	H
902348	817TI2414	140	80	74
902349	817TI2416	160	80	74
902350	817TI2418	180	80	74

Tavoli integrabili con contenitori Rio DV505

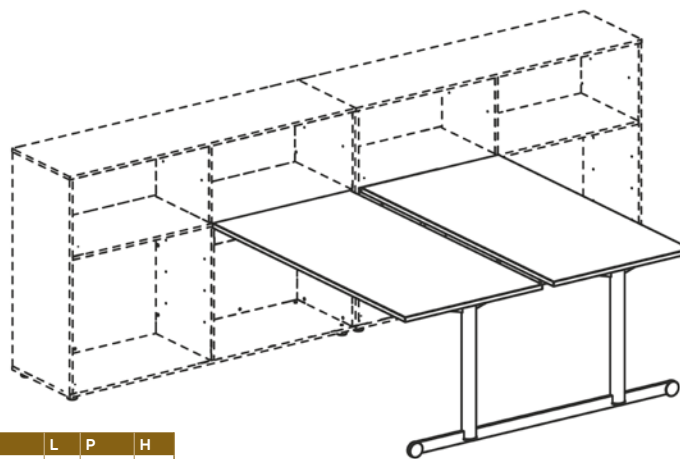

Codice	Rif.	L	P	H
902351	817TI2514	140	166,5	74
902352	817TI2516	160	166,5	74
902353	817TI2518	180	166,5	74

Tavolo riunioni con gambe rientrate

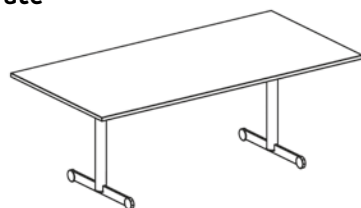

Codice	Rif.	L	P	H
902354	817TR3220	200	100	74
902355	817TR3224	240	120	74

Tavolo riunioni ovale su 2 gambe

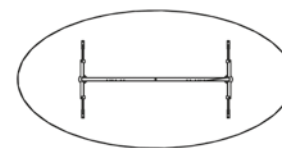
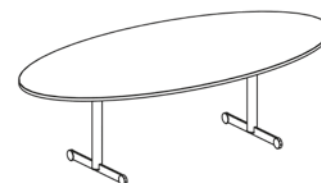

Codice	Rif.	L	P	H
902356	817TR3425	250	125	74

Tavolo riunioni circolare su gamba in metallo



Codice	Rif.	L	P	H
902357	817TR0110	100	100	74
902358	817TR0112	120	120	74

Tavolo riunioni su 2 gamboni in metallo

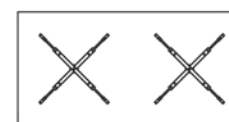

Codice	Rif.	L	P	H
902359	817TR0220	200	100	74
902360	817TR0224	240	120	74



Tavolo riunioni ovale  
su 2 gamboni in metallo

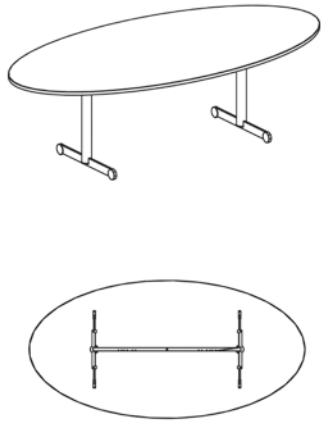

Codice	Rif.	L	P	H
902361	817TR0425	250	125	74

Tavolino tondo da caffè



Codice	Rif.	L	P	H
902362	817TT0408	80	80	45

Tavolo tondo alto

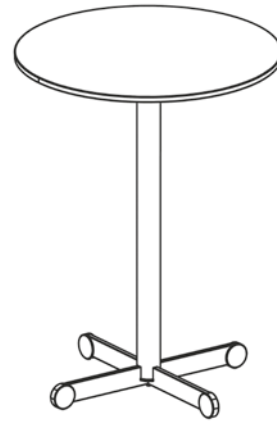

Codice	Rif.	L	P	H
902363	817TR0608	80	80	107

Modesty panel per tavoli scrivanie

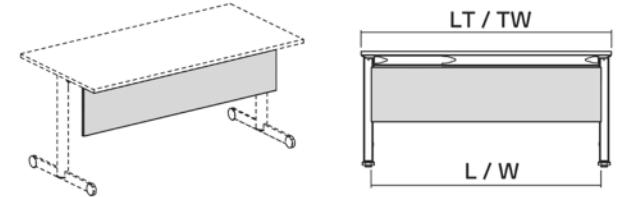

Codice	Rif.	L	P	H
902364	817MP0112	107	1,8	35
902365	817MP0114	127	1,8	35
902366	817MP0116	147	1,8	35
902367	817MP0118	167	1,8	35

Canale passacavi singolo per tavoli singoli e bench

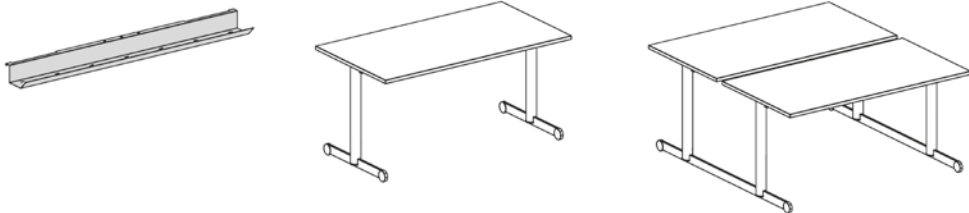

Codice	Rif.	L	P	H
902368	817AP0108	55	28,2	6,5
902369	817AP0110	55	28,2	6,5
902370	817AP0112	95	28,2	6,5
902371	817AP0114	95	28,2	6,5
902372	817AP0116	135	28,2	6,5
902373	817AP0118	135	28,2	6,5

Canale passacavi verticale  
per gamba intermedia H. 40

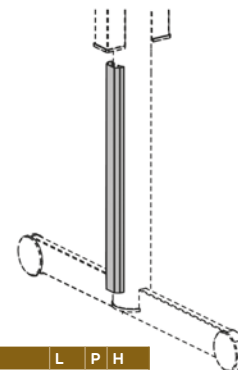

Codice	Rif.	L	P	H
902374	817AP2804	0	0	40

Canale passacavi verticale  
per gamba terminale H. 55

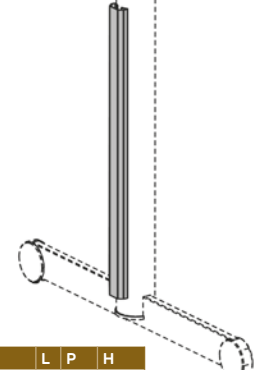

Codice	Rif.	L	P	H
902375	817AP0805	0	0	55

ARREDO / LINEE OPERATIVE / TEKO

# TEKO





L'Ufficio operativo Offic'è Teko è su misura per arredamento uffici garantendo il comfort di chi ci lavora, con un elevato contenuto estetico. Materiali di qualità, e linee ben studiate rendono riconoscibile la ricca serie di arredi per gli ambienti lavorativi.

Soddisfa le esigenze di praticità e comfort per i lavoratori, quelle di accoglienza e serietà innanzitutto per i clienti. Realizzata con materiali di prima scelta resistenti nel tempo.





La gamma di Teko propone soluzioni anche per creare delle piccole aree meeting dove lo spazio non consente l'utilizzo di veri e propri tavoli riunione





La libreria Movit sostiene la scrivania integrando perfettamente la postazione con un'area di contenimento ed esposizione molto attuale e in linea con le ultime tendenze dell'arredo







La struttura Classic Lift consente la regolazione dell'altezza del piano scrivania: ecco come migliorare l'ergonomia della postazione lavorativa con un semplice gesto (Linea Derby)







I tavoli riunione possono essere "disegnati" componendo elementi centrali e terminali stondati: così da raggiungere con facilità la misura desiderata



L'utilizzo di tutte le finiture e delle geometrie degli elementi a disposizione dà vita ad un numero infinito di soluzioni per comporre la propria reception



## Finiture

## Piani in melaminico

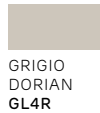
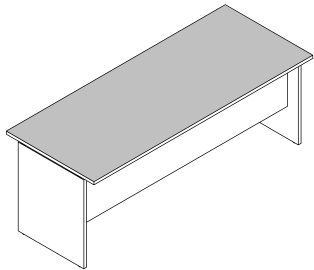
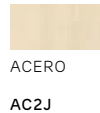
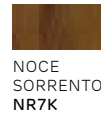
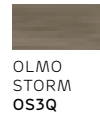
GRIGIO  
DORIAN  
GL4RBIANCO  
OPACO  
BI7AACERO  
AC2JNOCE  
SORRENTO  
NR7KOLMO  
STORM  
OS3QROVERE  
PORTOFINO  
RP5TCILIEGIO  
BIANCO  
CB6K

## Struttura fissa o canalizzata in metallo

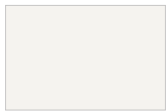
ALLUMINIO  
(RAL906)  
AL5ZBIANCO OPACO  
(RAL9003)  
BI7A

Piani scrivania, raccordi e terminali realizzati in pannello di legno truciolare Sp 25 mm rivestito in carta melamminica, a bassa emissione di formaldeide E1 e bordo perimetrale ABS in tinta Sp 2 mm.

Struttura scrivania costituita da:

- sostegni realizzati in pannello di legno truciolare Sp 25 mm rivestito in carta melamminica, a bassa emissione di formaldeide E1, bordo perimetrale ABS in tinta Sp 2 mm e piedini livellatori di colore nero che permettono una regolazione in altezza di circa 12 mm;
- retro realizzato in pannello di legno truciolare Sp 18 mm rivestito in carta melamminica, a bassa emissione di formaldeide E1 e bordo perimetrale ABS in tinta Sp 0,8 mm.

I piani sono fissati ai sostegni mediante distanziali H 15 mm in ABS di disegno esclusivo che hanno anche la funzione di sostegno in caso di collegamento con angoli di raccordo a 90° e terminali.

Il retro è fissato ai sostegni mediante sistema di tiranti ed eccentrici.

Sui piani scrivania è possibile realizzare, a richiesta, un foro passacavi Ø 80 mm, per alloggiare un tappo in ABS finitura Alluminio o uno scasso rettangolare per alloggiare un top access con apertura bilaterale.

# ARREDO / LINEE OPERATIVE / TEKO

## Scrivania lineare

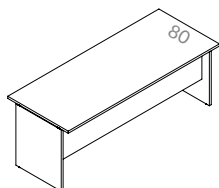

Cod.	Rif.	L	P	H cm
900782	TK5001K	80	80	75
900783	TK5002R	100	80	75
900784	TK5003X	120	80	75
900785	TK5004D	140	80	75
900786	TK5005L	160	80	75
900787	TK5006S	180	80	75
900788	TK5007Y	200	80	75

## Scrivania lineare

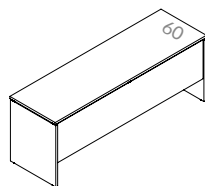

Cod.	Rif.	L	P	H cm
900789	TK5008E	80	60	75
900790	TK5009M	100	60	75
900791	TK50010H	120	60	75
900792	TK50011Q	140	60	75
900793	TK50012W	160	60	75
900794	TK50013C	180	60	75
900795	TK50014K	200	60	75

## Scrivania sagomata

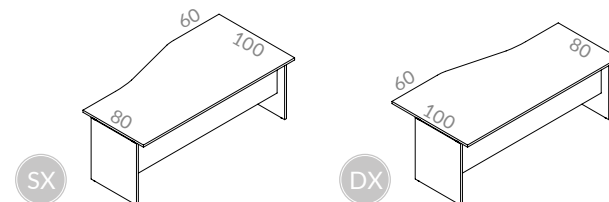

Cod.	Rif.	L	P	H cm
900796	TK50015R	160	80/100	75
900797	TK50016X	180	80/100	75
900798	TK50017D	200	80/100	75
900799	TK50018L	160	80/100	75
900800	TK50019S	180	80/100	75
900801	TK50020P	200	80/100	75

## Scrivania lineare collegabile 90°

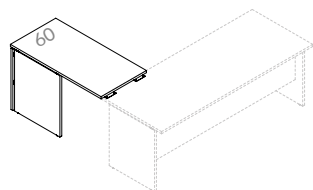

Cod.	Rif.	L	P	H cm
900802	TK5021V	80	60	75
900803	TK5022B	100	60	75
900804	TK5023H	120	60	75

## Scrivania lineare collegabile 90° con sostegno tubolare

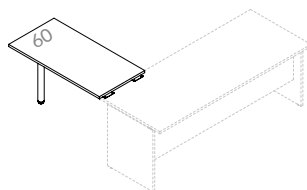

Cod.	Rif.	L	P	H cm
900805	TK5136N	80	60	75
900806	TK5024Q	100	60	75
900807	TK5025W	120	60	75

## Scrivania lineare collegabile 90° per cassettera base

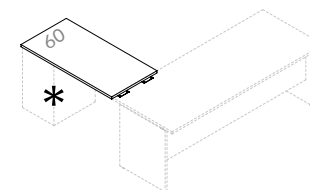

Cod.	Rif.	L	P	H cm
901932	TK5026C	60	60	75
901933	TK5027K	80	60	75
901934	TK5028R	100	60	75
901935	TK5029X	120	60	75

## Workstation

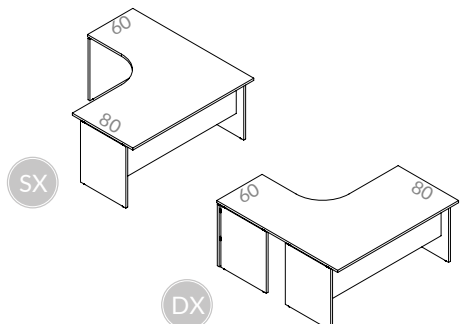

Cod.	Rif.	L	P	H cm
900812	TK5030U	160	160	75
900813	TK5031A	160	160	75

## Workstation con sostegno tubolare

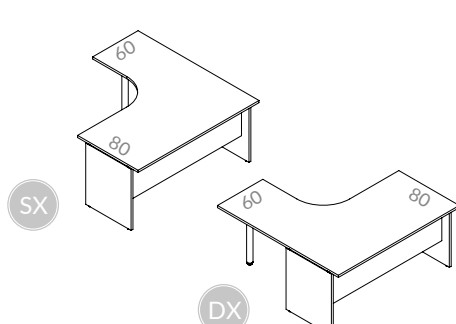

Cod.	Rif.	L	P	H cm
900814	TK5032G	160	160	75
900815	TK5033P	160	160	75

## Workstation per cassettera base

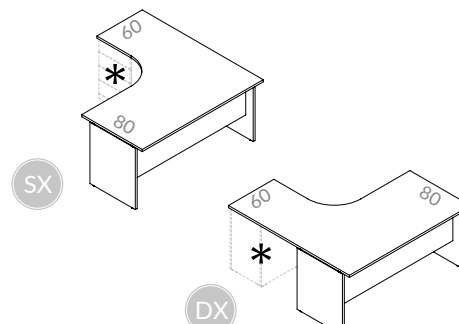

Cod.	Rif.	L	P	H cm
900816	TK5034V	160	160	75
900817	TK5035B	160	160	75

## Workstation con sostegno tubolare

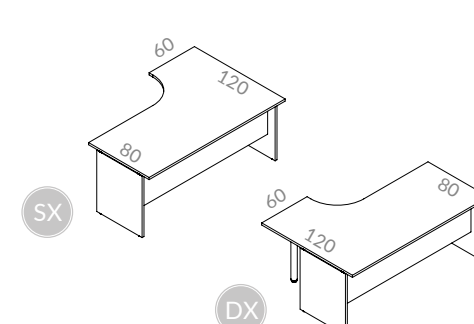

Cod.	Rif.	L	P	H cm
900818	TK5036H	160	120	75
900819	TK5037Q	180	120	75
900820	TK5038W	160	120	75
900821	TK5039C	180	120	75

Scrivania lineare

Cod.	Rif.	L	P	H cm
901621	TK5101P	80	80	75
901622	TK5102V	100	80	75
901623	TK5103B	120	80	75
901624	TK5104H	140	80	75
901625	TK5105Q	160	80	75
901626	TK5106W	180	80	75
901627	TK5107C	200	80	75

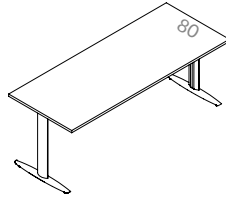

Scrivania lineare

Cod.	Rif.	L	P	H cm
901628	TK5108K	80	60	75
901629	TK5109R	100	60	75
901630	TK5110N	120	60	75
901631	TK5111U	140	60	75
901632	TK5112A	160	60	75
901633	TK5113G	180	60	75
901634	TK5114P	200	60	75

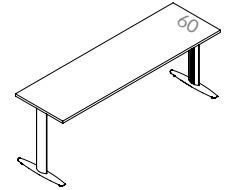

Scrivania lineare per cassettera base

Cod.	Rif.	L	P	H cm
901635	TK5115V	160	80	75
901636	TK5116B	180	80	75
901637	TK5117H	200	80	75

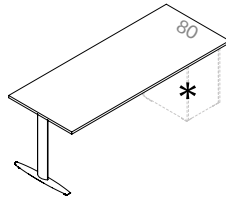

Scrivania lineare per cassettera base

Cod.	Rif.	L	P	H cm
901638	TK5118Q	160	60	75
901639	TK5119W	180	60	75
901640	TK5120T	200	60	75

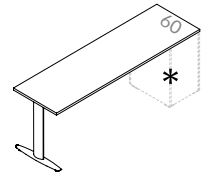

Scrivania lineare per mobile archivio

Cod.	Rif.	L	P	H cm
901641	TK5121Z	160	80	75
901642	TK5122F	180	80	75
901643	TK5123M	200	80	75

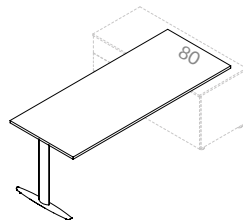

Scrivania sagomata

Cod.	Rif.	L	P	H cm
901644	TK5124U	160	80/100	75
901645	TK5125A	180	80/100	75
901646	TK5126G	200	80/100	75
901647	TK5127P	160	80/100	75
901648	TK5128V	180	80/100	75
901649	TK5129B	200	80/100	75

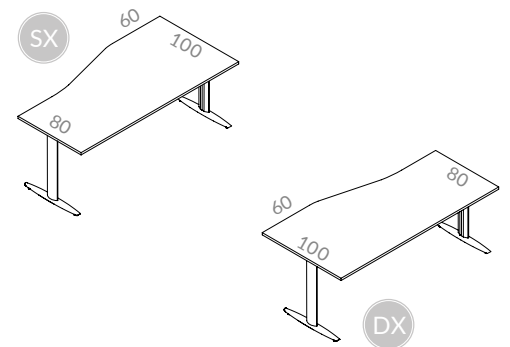

Scrivania lineare collegabile a 90° a scrivania lineare

Cod.	Rif.	L	P	H cm
900822	TK5130V	60	60	75
900823	TK5131E	80	60	75
900824	TK5132M	100	60	75

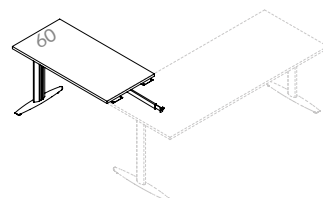

Scrivania lineare collegabile a 90° a scrivania sagomata

Cod.	Rif.	L	P	H cm
900825	TK5133T	60	60	75
900826	TK5134Z	80	60	75
900827	TK5135F	100	60	75

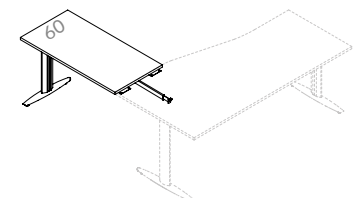

# ARREDO / LINEE OPERATIVE / TEKO

## Scrivania lineare collegabile a 90° con sostegno tubolare

Cod.	Rif.	L	P	H cm
900805	TK5136N	60	60	75
900806	TK5024Q	80	60	75
900807	TK5025W	100	60	75

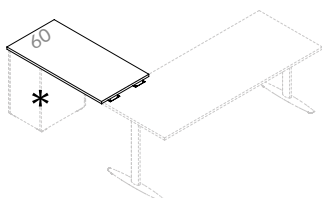

## Scrivania lineare collegabile a 90° per cassettera base

Cod.	Rif.	L	P	H cm
901932	TK5026C	60	60	75
901933	TK5027K	80	60	75
901934	TK5028R	100	60	75
901935	TK5029X	120	60	75

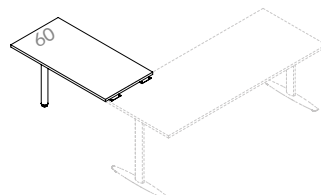

## Workstation

Cod.	Rif.	L	P	H cm
900836	TK5143Y	160	160	75
900837	TK5144E	160	160	75

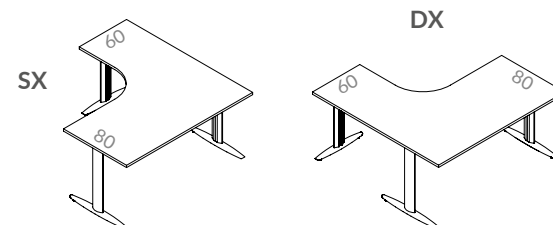

## Workstation con sostegno tubolare

Cod.	Rif.	L	P	H cm
900838	TK5145M	160	160	75
900839	TK5146T	160	160	75

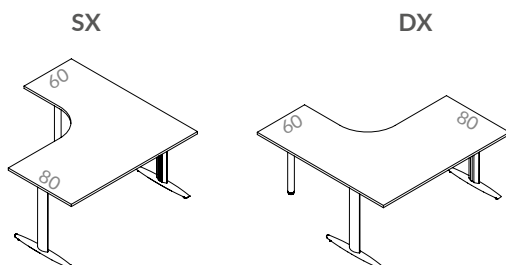

## Workstation per cassettera base

Cod.	Rif.	L	P	H cm
900840	TK5147Z	160	160	75
900841	TK5148F	160	160	75

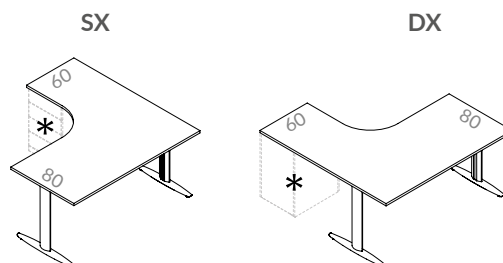

## Workstation

Cod.	Rif.	L	P	H cm
900842	TK5149N	160	160	75
900843	TK5150K	180	160	75
900844	TK5151R	160	160	75
900845	TK5152X	180	160	75

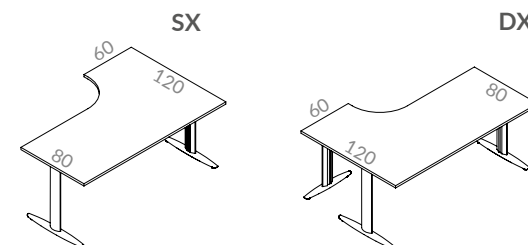

## Workstation con sostegno tubolare

Cod.	Rif.	L	P	H cm
900846	TK5153D	160	160	75
900847	TK5154L	180	160	75
900848	TK5155S	160	160	75
900849	TK5156Y	180	160	75

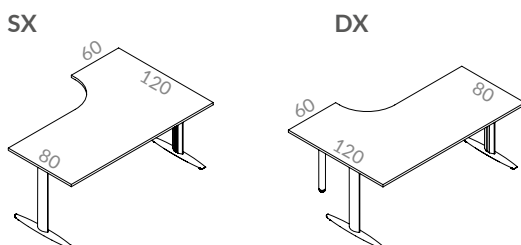

CLASSIC - scrivanie con struttura fissa canalizzata

Scrivania lineare

Cod.	Rif.	L	P	H cm
900850	TK5201T	80	80	75
900851	TK5202Z	100	80	75
900852	TK5203F	120	80	75
900853	TK5204N	140	80	75
900854	TK5205U	160	80	75
900855	TK5206A	180	80	75
900856	TK5207G	200	80	75

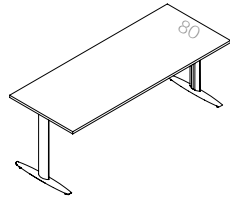

Scrivania lineare

Cod.	Rif.	L	P	H cm
900857	TK5208P	80	60	75
900858	TK5209V	100	60	75
900859	TK5210S	120	60	75
900860	TK5211Y	140	60	75
900861	TK5212E	160	60	75
900862	TK5213M	180	60	75
900863	TK5214T	200	60	75

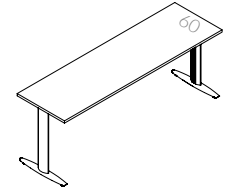

Scrivania lineare per cassettera base

Cod.	Rif.	L	P	H cm
900864	TK5215Z	160	80	75
900865	TK5216F	180	80	75
900866	TK5217N	200	80	75

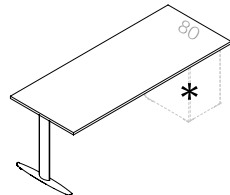

Scrivania lineare per cassettera base

Cod.	Rif.	L	P	H cm
900867	TK5218U	160	60	75
900868	TK5219A	180	60	75
900869	TK5220X	200	60	75

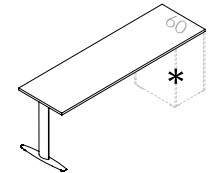

Scrivania lineare per mobile di servizio

Cod.	Rif.	L	P	H cm
900890	TK5221D	160	80	75
900891	TK5222L	180	80	75
900892	TK5223S	200	80	75

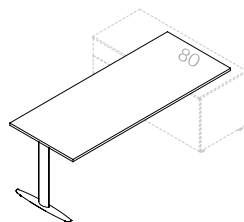

Scrivania sagomata

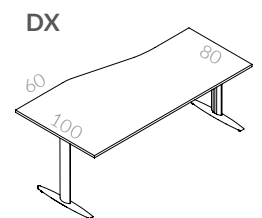
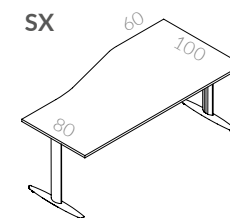

Cod.	Rif.	L	P	H cm
900893	TK5224Y	160	80/100	75
900894	TK5225E	180	80/100	75
900895	TK5226M	200	80/100	75
900896	TK5227T	160	80/100	75
900897	TK5228Z	180	80/100	75
900898	TK5229F	200	80/100	75

Scrivania lineare collegabile a 90° a scrivania lineare

Cod.	Rif.	L	P	H cm
900899	TK5230C	60	60	75
900900	TK5231K	80	60	75
900901	TK5232R	100	60	75

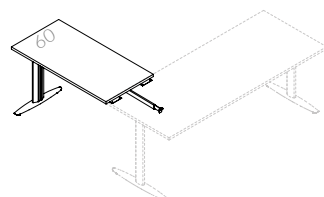

Scrivania lineare collegabile a 90° a scrivania sagomata

Cod.	Rif.	L	P	H cm
900902	TK5233X	60	60	75
900903	TK5234D	80	60	75
900904	TK5235L	100	60	75

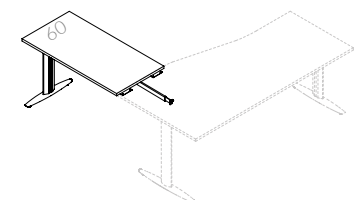

# ARREDO / LINEE OPERATIVE / TEKO

## Scrivania lineare collegabile a 90° con sostegno tubolare

Cod.	Rif.	L	P	H cm
900905	TK5136N	60	60	75
900906	TK5024Q	80	60	75
900907	TK5025W	100	60	75

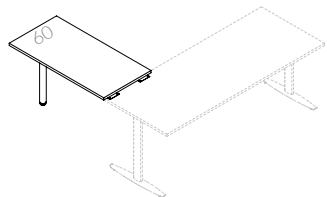

## Scrivania lineare collegabile a 90° per cassettera base

Cod.	Rif.	L	P	H cm
900908	TK5026C	60	60	75
900909	TK5027K	80	60	75
900910	TK5028R	100	60	75
900911	TK5029X	120	60	75

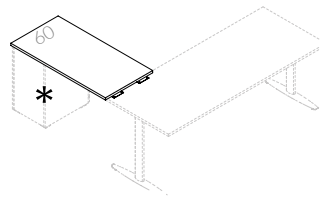

## Workstation

Cod.	Rif.	L	P	H cm
900912	TK5243C	160	160	75
900913	TK5244K	160	160	75

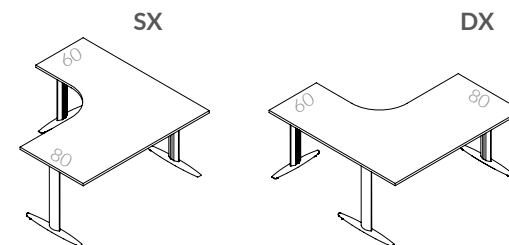

## Workstation con sostegno tubolare

Cod.	Rif.	L	P	H cm
900914	TK5245R	160	160	75
900915	TK5246K	160	160	75

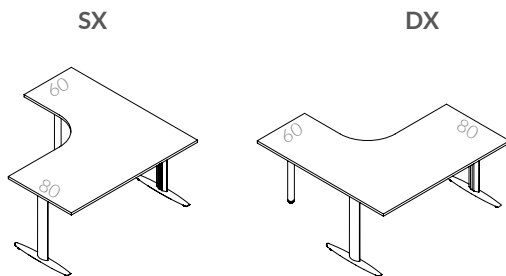

## Workstation per cassettera base

Cod.	Rif.	L	P	H cm
900916	TK5247D	160	160	75
900917	TK5248L	160	160	75

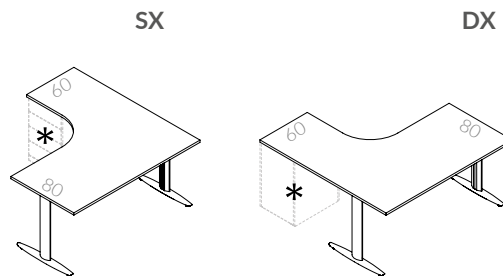

## Workstation

Cod.	Rif.	L	P	H cm
900918	TK5249S	160	160	75
900919	TK5250P	180	160	75
900920	TK5251V	160	160	75
900921	TK5252B	180	160	75

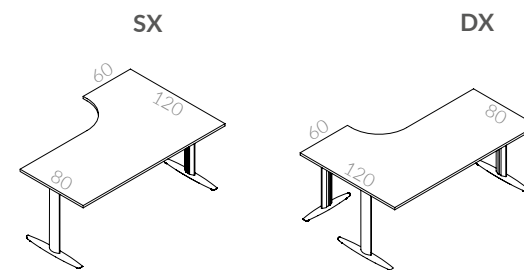

## Workstation con sostegno tubolare

Cod.	Rif.	L	P	H cm
900922	TK5253H	160	160	75
900923	TK5254Q	180	160	75
900924	TK5255W	160	160	75
900925	TK5256C	180	160	75

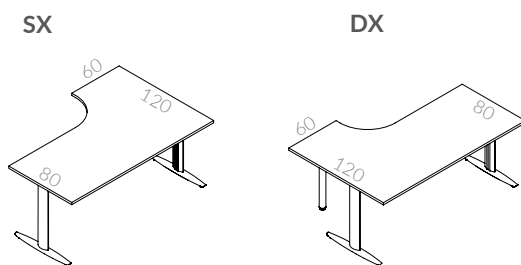



CLASSIC LIFT - scrivanie con struttura elevabile canalizzata

Scrivania lineare

Cod.	Rif.	L	P	H cm
900926	TK5301X	80	80	65/85
900927	TK5302D	100	80	65/85
900928	TK5303L	120	80	65/85
900929	TK5304S	140	80	65/85
900930	TK5305Y	160	80	65/85
900931	TK5306A	180	80	65/85
900932	TK5307G	200	80	65/85

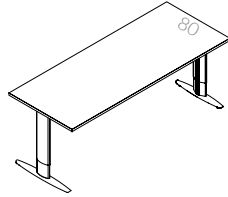

Scrivania lineare

Cod.	Rif.	L	P	H cm
900933	TK5308T	80	60	65/85
900934	TK5309Z	100	60	65/85
900935	TK5310W	120	60	65/85
900936	TK5311C	140	60	65/85
900937	TK5312K	160	60	65/85
900938	TK5313R	180	60	65/85
900939	TK5314X	200	60	65/85

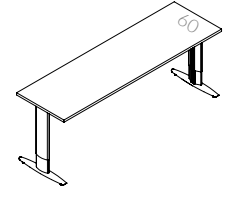

Scrivania sagomata

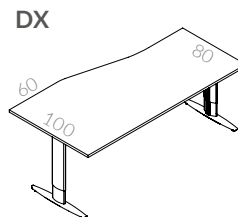
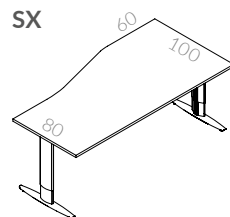

Cod.	Rif.	L	P	H cm
900940	TK5324C	160	80/100	65/85
900941	TK5325K	180	80/100	65/85
900942	TK5326R	200	80/100	65/85
900943	TK5327X	160	80/100	65/85
900944	TK5328D	180	80/100	65/85
900945	TK5329L	200	80/100	65/85

Scrivania lineare collegabile a 90° a scrivania lineare

Cod.	Rif.	L	P	H cm
900946	TK5330G	60	60	65/85
900947	TK5331P	80	60	65/85
900948	TK5332V	100	60	65/85

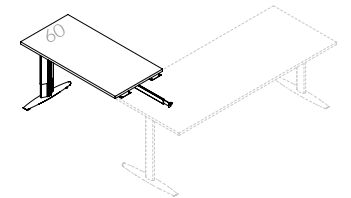

Scrivania lineare collegabile a 90° a scrivania sagomata

Cod.	Rif.	L	P	H cm
900949	TK5333B	60	60	65/85
900950	TK5334H	80	60	65/85
900951	TK5335Q	100	60	65/85

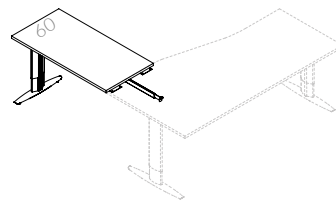

Workstation

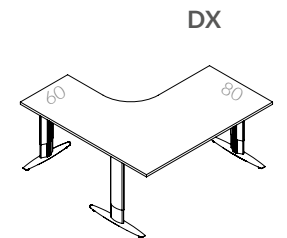
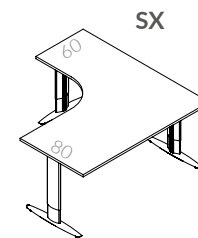

Cod.	Rif.	L	P	H cm
900952	TK5343G	160	160	65/85
900953	TK5344P	160	160	65/85

Workstation

Cod.	Rif.	L	P	H cm
900954	TK5349W	160	160	65/85
900955	TK5350T	180	160	65/85
900956	TK5351Z	160	160	65/85
900957	TK5352F	180	160	65/85

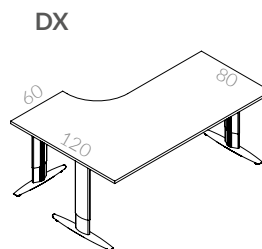
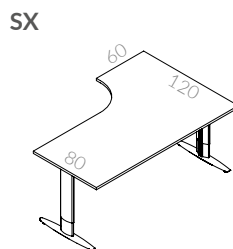

# ARREDO / LINEE OPERATIVE / TEKO

Paretine divisorie H 115,7 cm

**Paretina divisoria iniziale monofacciale con supporti**

Cod.	Rif.	L	P	H cm
900958	TK5500Z	50	2,5	115,7
900959	TK5501F	60	2,5	115,7
900960	TK5502N	70	2,5	115,7
900961	TK5503U	80	2,5	115,7

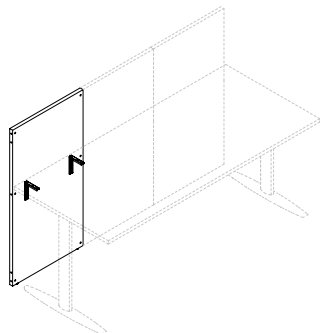

**Paretina divisoria centrale monofacciale con supporti**

Cod.	Rif.	L	P	H cm
900962	TK5504A	50	2,5	115,7
900963	TK5505G	60	2,5	115,7
900964	TK5506P	70	2,5	115,7
900965	TK5507V	80	2,5	115,7

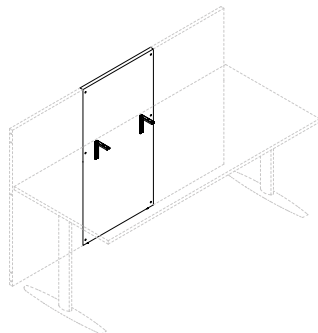

**Paretina divisoria finale monofacciale con supporti**

Cod.	Rif.	L	P	H cm
900966	TK5508B	50	2,5	115,7
900967	TK5509H	60	2,5	115,7
900968	TK5510E	70	2,5	115,7
900969	TK5511M	80	2,5	115,7

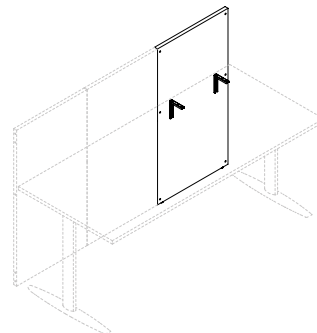

**Paretina divisoria iniziale bifacciale con supporti su entrambi i lati**

Cod.	Rif.	L	P	H cm
900970	TK5512T	50	2,5	115,7
900971	TK5513Z	60	2,5	115,7
900972	TK5514F	70	2,5	115,7
900973	TK5515N	80	2,5	115,7

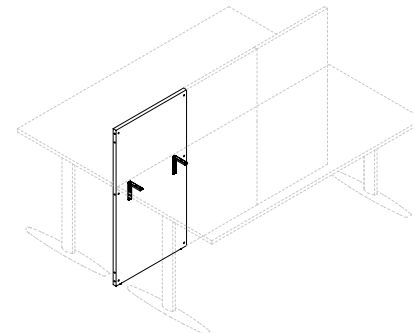

**Paretina divisoria centrale bifacciale con supporti su entrambi i lati**

Cod.	Rif.	L	P	H cm
900974	TK5516U	50	2,5	115,7
900975	TK5517A	60	2,5	115,7
900976	TK5518G	70	2,5	115,7
900977	TK5519P	80	2,5	115,7

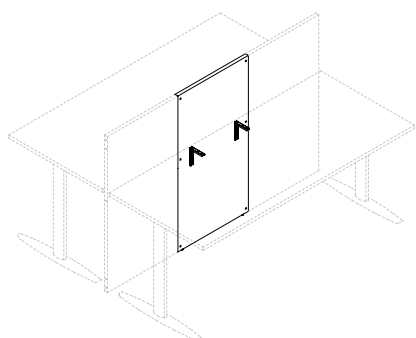

**Paretina divisoria finale bifacciale con supporti su entrambi i lati**

Cod.	Rif.	L	P	H cm
900978	TK5520L	50	2,5	115,7
900979	TK5521S	60	2,5	115,7
900980	TK5522Y	70	2,5	115,7
900981	TK5523E	80	2,5	115,7

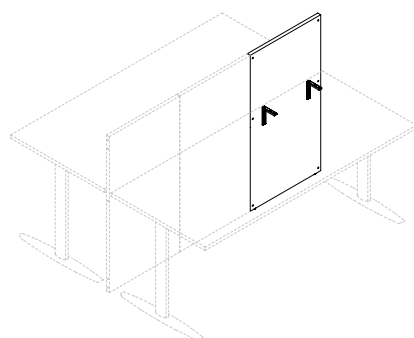

**Angolo 90° a 2/3/4 vie per paretine divisorie**

Cod.	Rif.	L	P	H cm
900982	TK5524M - 2 VIE	4	4	115
900983	TK5525T - 3 VIE	5,5	4	115
900984	TK5526Z - 4 VIE	5,5	5,5	115

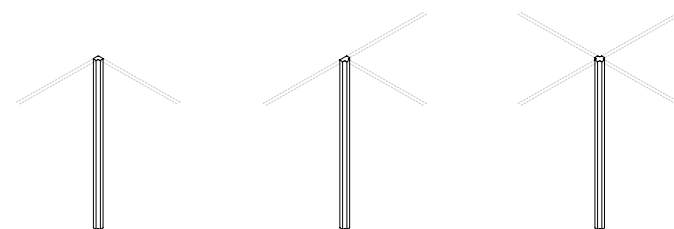

Paretine divisorie H 147,7 cm

**Paretina divisoria iniziale monofacciale con supporti**

Cod.	Rif.	L	P	H cm
900985	TK5530R	50	2,5	147,7
900986	TK5531X	60	2,5	147,7
900987	TK5532D	70	2,5	147,7
900988	TK5533L	80	2,5	147,7

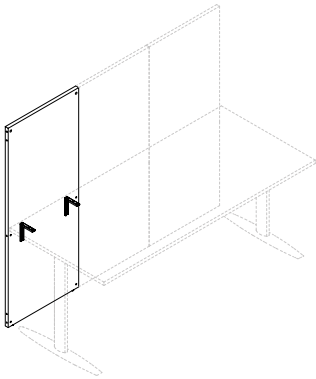

**Paretina divisoria centrale monofacciale con supporti**

Cod.	Rif.	L	P	H cm
900989	TK5534S	50	2,5	147,7
900990	TK5535Y	60	2,5	147,7
900991	TK5536E	70	2,5	147,7
900992	TK5537M	80	2,5	147,7

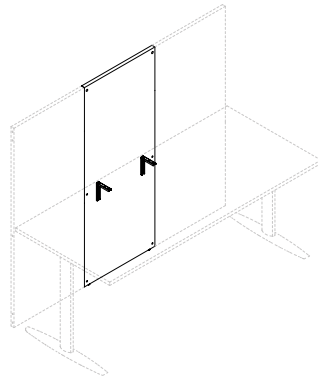

**Paretina divisoria finale monofacciale con supporti**

Cod.	Rif.	L	P	H cm
900993	TK5538T	50	2,5	147,7
900994	TK5539Z	60	2,5	147,7
900995	TK5540W	70	2,5	147,7
900996	TK5541C	80	2,5	147,7

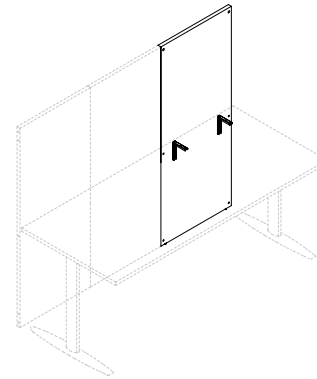

**Paretina divisoria iniziale bifacciale con supporti su entrambi i lati**

Cod.	Rif.	L	P	H cm
900997	TK5542K	50	2,5	147,7
900998	TK5543R	60	2,5	147,7
900999	TK5544X	70	2,5	147,7
901000	TK5545D	80	2,5	147,7

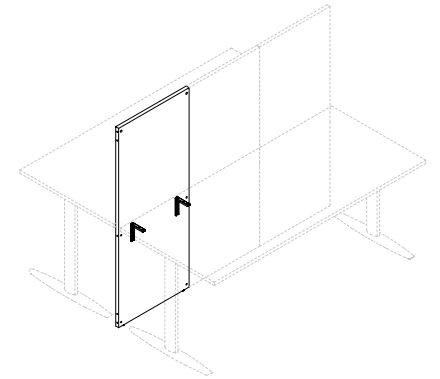

**Paretina divisoria centrale bifacciale con supporti su entrambi i lati**

Cod.	Rif.	L	P	H cm
901001	TK5546L	50	2,5	147,7
901002	TK5547S	60	2,5	147,7
901003	TK5548Y	70	2,5	147,7
901004	TK5549E	80	2,5	147,7

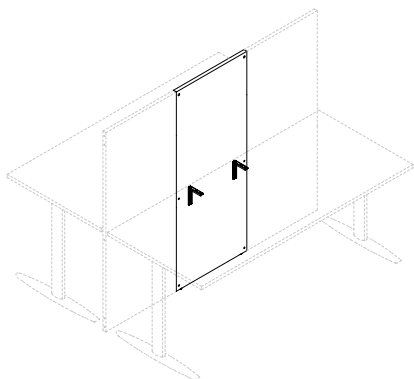

**Paretina divisoria finale bifacciale con supporti su entrambi i lati**

Cod.	Rif.	L	P	H cm
901005	TK5550B	50	2,5	147,7
901006	TK5551H	60	2,5	147,7
901007	TK5552Q	70	2,5	147,7
901008	TK5553W	80	2,5	147,7

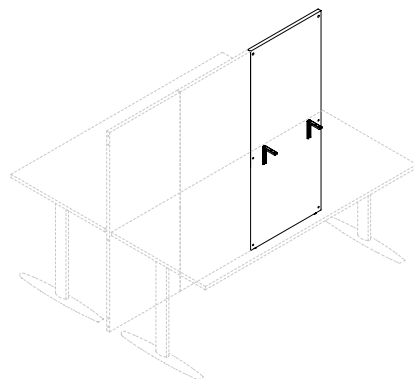

**Angolo 90° a 2/3/4 vie per paretine divisorie**

Cod.	Rif.	L	P	H cm
901009	TK5554C - 2 VIE	4	4	147
901010	TK5555K - 3 VIE	5,5	4	147
901011	TK55563 - 4 VIE	5,5	5,5	147

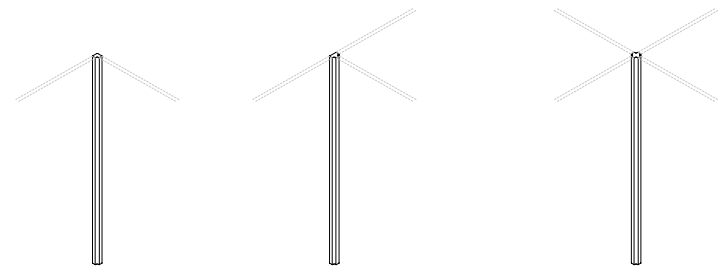

# ARREDO / LINEE OPERATIVE / TEKO

## Raccordi 90° e terminali in melaminico

**Raccordo sagomato 90° con sostegno tubolare**

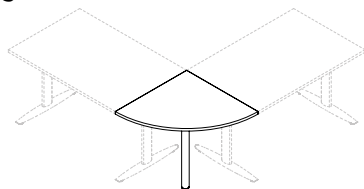

Cod.	Rif.	L	P	H cm
901012	TK5401B	60	60	75
901013	TK5402H	80	60	75

**Raccordo sagomato 90° con sostegno tubolare**

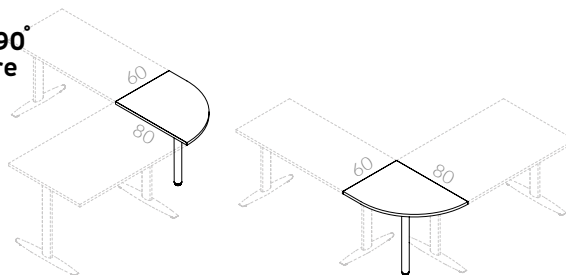

Cod.	Rif.	L	P	H cm
901014	TK5403Q	80	60	75
901015	TK5404W	80	60	75

**Terminale sagomato con sostegno tubolare**

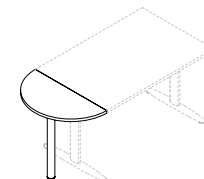

Cod.	Rif.	L	P	H cm
901016	TK5405C	60	30	75
901017	TK5406K	80	40	75

**Terminale sagomato con sostegno tubolare**

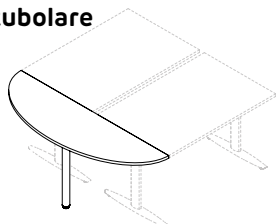

Cod.	Rif.	L	P	H cm
901018	TK5407R	125,4	40	75
901019	TK5408X	165,5	50	75

**Raccordo sagomato 90°**

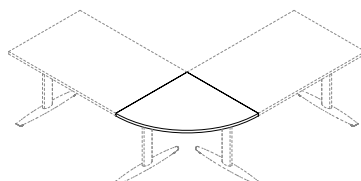

Cod.	Rif.	L	P	H cm
901020	TK5409D	60	60	75
901021	TK5410A	80	60	75

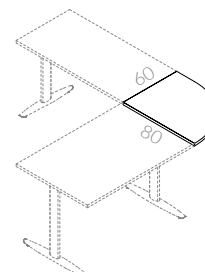

**Raccordo sagomato 90°**

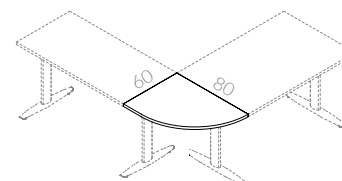

Cod.	Rif.	L	P	H cm
901022	TK5411G	80	60	75
901023	TK5412P	80	60	75

## Mobili MOVIT in melaminico

**Mobile MOVIT**

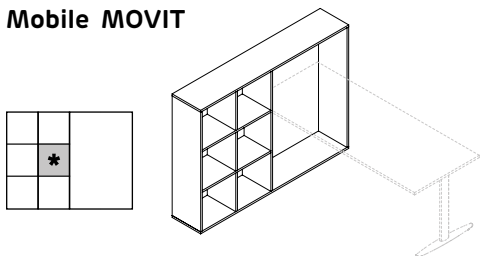

Cod.	Rif.	L	P	H cm
901024	TK5901S	159,5	30,7	115,8
901025	TK5902Y	159,5	30,7	115,8

**Mobile MOVIT**

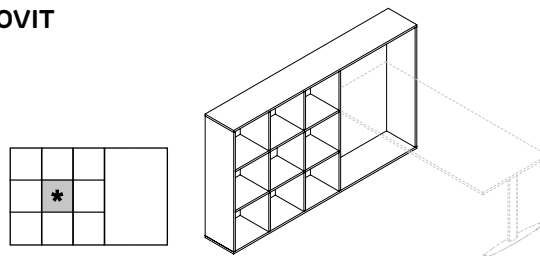

Cod.	Rif.	L	P	H cm
901026	TK5902E	197,3	30,7	115,8
901027	TK5903M	197,3	30,7	115,8

**Mobile MOVIT**

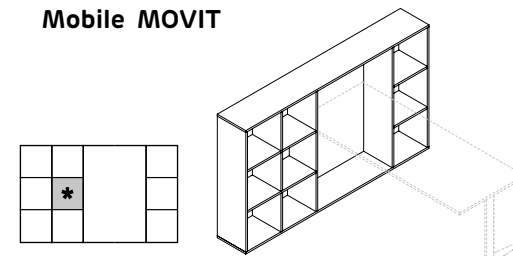

Cod.	Rif.	L	P	H cm
901028	TK5904T	197,3	30,7	115,8
901029	TK5905Z	197,3	30,7	115,8

**Mobile MOVIT**

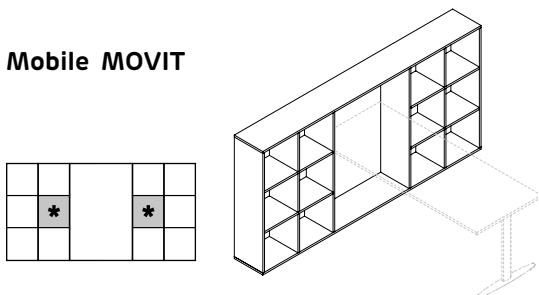

Cod.	Rif.	L	P	H cm
901030	TK5906F	235,1	30,7	115,8

**Scrivania SMART**

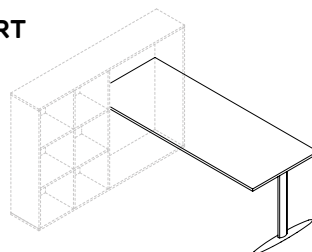

Cod.	Rif.	L	P	H cm
901031	TK5907N	160	80	75
901032	TK5908U	180	80	75
901033	TK5909A	200	80	75

**Scrivania CLASSIC**

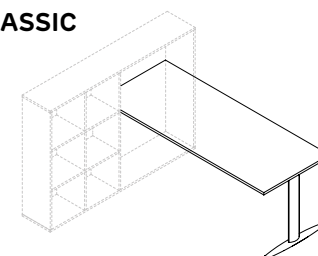

Cod.	Rif.	L	P	H cm
901034	TK5910X	160	80	75
901035	TK5911D	180	80	75
901036	TK5912L	200	80	75

Modesty panel e schermi in melaminico

Modesty panel con supporti

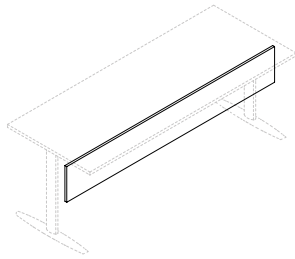

Cod.	Rif.	L	P	H cm
901037	TK5490U	140	1,8	29,7
901038	TK5491A	160	1,8	29,7
901039	TK5492G	180	1,8	29,7
901040	TK5493P	200	1,8	29,7

Schermo frontale con supporti

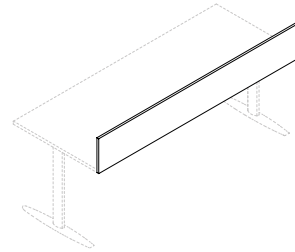

Cod.	Rif.	L	P	H cm
901041	TK5413V	80	1,8	29,7
901042	TK5414B	100	1,8	29,7
901043	TK5415H	120	1,8	29,7
901044	TK5416Q	140	1,8	29,7
901045	TK5417W	160	1,8	29,7
901046	TK5418C	180	1,8	29,7
901047	TK5419K	200	1,8	29,7

Schermo laterale con supporti

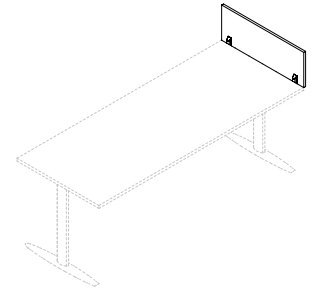

Cod.	Rif.	L	P	H cm
901048	TK5494V	60	1,8	29,7
901049	TK5495B	80	1,8	29,7

Cassettiere su ruote in melaminico

3 cassetti



Cod.	Rif.	Cassetto	L	P	H cm
900301	KC5000F	legno	41,5	54,6	53,8
901051	KC5169B	metallo	41,5	54,6	53,8

3 cassettie 1 cassetto portacancelleria Cassettiera metallica 3 cassetti

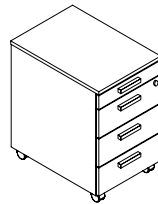

Cod.	Rif.	Cassetto	L	P	H cm
900303	KC5055R	legno	41,5	54,6	59,6
901053	KC5056X	metallo	41,5	54,6	59,6

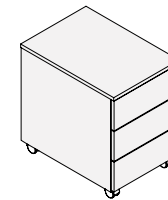

Cod.	Rif.	Cassetto	L	P	H cm
901054	KC6431Z	metallo	42,5	53	58

3 cassetti

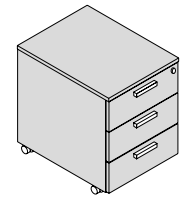

Cod.	Rif.	Cassetto	L	P	H cm
901055	KC7000N	legno	41,8	54,6	53,8
901056	KC7001U	metallo	41,8	54,6	53,8

Cassettiere base

3 cassettie 1 cassetto portacancelleria 4 cassetti

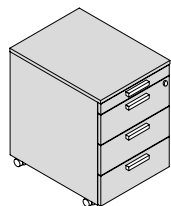

Cod.	Rif.	Cassetto	L	P	H cm
901057	KC7004P	legno	41,8	54,6	59,6
901058	KC7005V	metallo	41,8	54,6	59,6

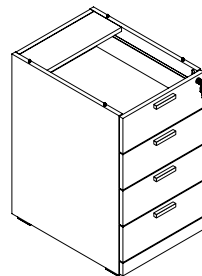

Cod.	Rif.	Cassetto	L	P	H cm
901059	TK5840K	legno	41,5	56,4	72,5
901060	TK5841R	metallo	41,5	56,4	72,5

4 cassettie 1 cassetto portacancelleria Top per cassettiera base

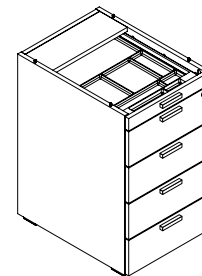

Cod.	Rif.	Cassetto	L	P	H cm
901063	TK5844L	legno	41,8	56,4	72,5
901064	TK5845S	metallo	41,8	56,4	72,5

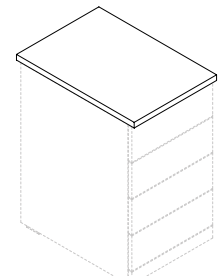

Cod.	Rif.	L	P	H cm
901065	TK5846Y	42	60	2,5
901066	TK5847E	42	80	2,5

# ARREDO / LINEE OPERATIVE / TEKO

## Mobili di servizio in melaminico

**Struttura monofacciale**

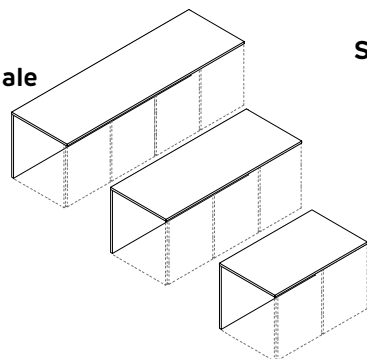

Cod.	Rif.		L	P	H cm
901067	TK5870A	ruote / piedini	90	59,7	59,8
901068	TK5871G	piedini	135	59,7	59,8
901069	TK5872P	piedini	180	59,7	59,8

**Struttura bifacciale L 135**

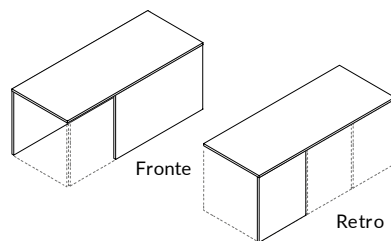

Cod.	Rif.		L	P	H cm
901072	TK5873V	piedini	135	59,7	59,8

- Specificare posizione Sx o Dx -

**Struttura bifacciale L 180**

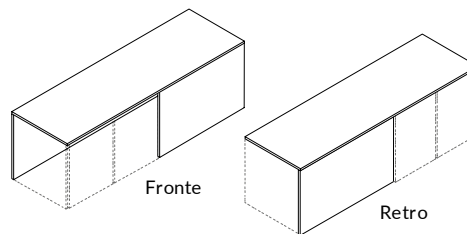

Cod.	Rif.		L	P	H cm
901073	TK5874B	piedini	180	59,7	59,8

- Specificare posizione Sx o Dx -

**Mobile giorno**

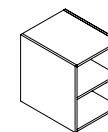

Cod.	Rif.		L	P	H cm
901074	TK5875H	piedini	44,9	55,5	60,7
901075	TK5876Q	ruote	44,9	55,5	61,7

**Mobile 1 anta con serratura**

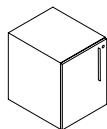

Cod.	Rif.		L	P	H cm
901076	TK5877W	piedini	44,9	57,3	60,7
901077	TK5878C	ruote	44,9	57,3	61,7

- Specificare anta Sx o Dx -

**Cassettiera 3 cassetti con serratura**

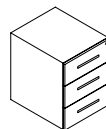

Cod.	Rif.		L	P	H cm
901078	TK5879K	piedini	44,9	57,3	60,7
901079	TK5880F	ruote	44,9	57,3	61,7

**Mobile a giorno**

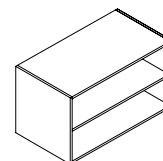

Cod.	Rif.		L	P	H cm
901080	TK5881N	piedini	89,9	55,5	60,7
901081	TK5882U	ruote	89,9	55,5	61,7

**Mobile 2 ante con serratura**

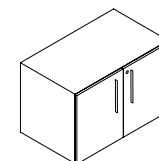

Cod.	Rif.		L	P	H cm
901082	TK5883A	piedini	89,9	57,3	60,7
901083	TK5884G	ruote	89,9	57,3	61,7

## Call center H 115,7

**Postazione singola**

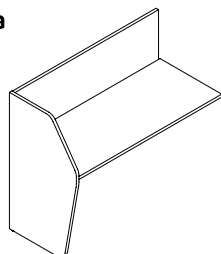

Cod.	Rif.	L	P	H cm
901084	TK5800N	82,5	65,2	115,7
901085	TK5801U	102,5	65,2	115,7
901086	TK5802A	122,5	65,2	115,7
901061	TK5803G	142,5	65,2	115,7

**Fianco finale per postazione singola**

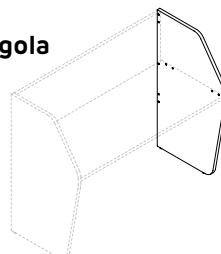

Cod.	Rif.	L	P	H cm
901087	TK5804P	2,5	65,2	115,7

**Postazione doppia**

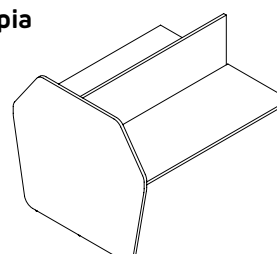

Cod.	Rif.	L	P	H cm
901088	TK5805V	82,5	127,5	115,7
901089	TK5806B	102,5	127,5	115,7
901090	TK5807H	122,5	127,5	115,7
901091	TK5808Q	142,5	127,5	115,7

**Fianco finale per postazione doppia**

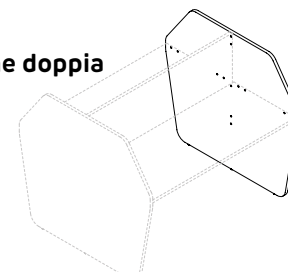

Cod.	Rif.	L	P	H cm
901092	TK5809W	2,5	127,5	115,7

## Call center H 135,7

**Postazione singola**

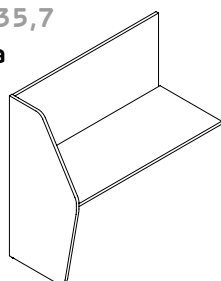

Cod.	Rif.	L	P	H cm
901093	TK5810T	82,5	65,2	135,7
901094	TK5811Z	102,5	65,2	135,7
901095	TK5812F	122,5	65,2	135,7
901096	TK5813N	142,5	65,2	135,7

**Fianco finale per postazione singola**

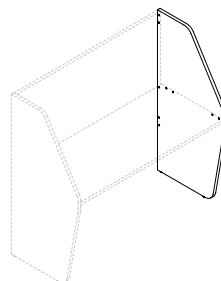

Cod.	Rif.	L	P	H cm
901097	TK5814U	2,5	65,2	135,7

**Postazione doppia**

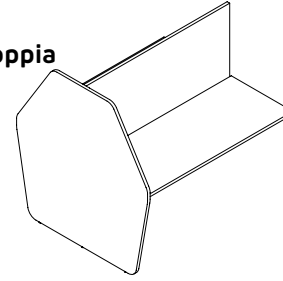

Cod.	Rif.	L	P	H cm
901098	TK5815A	82,5	127,5	135,7
901099	TK5816G	102,5	127,5	135,7
901100	TK5817P	122,5	127,5	135,7
901101	TK5818V	142,5	127,5	135,7

**Fianco finale per postazione doppia**

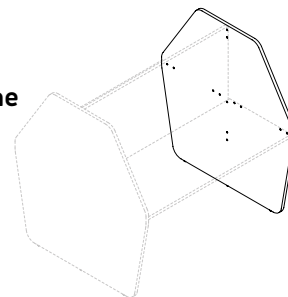

Cod.	Rif.	L	P	H cm
901102	TK5819B	2,5	127,5	135,7

Tavoli riunione in melaminico

Tavolo riunione con sostegno PANEL

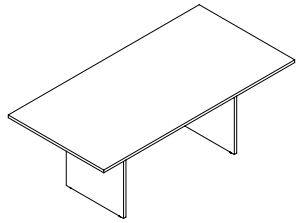

Cod.	Rif.	L	P	H cm
901103	TK5920C	200	100	75

Tavolo riunione sagomato con sostegno PANEL

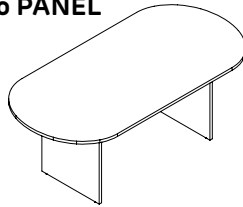

Cod.	Rif.	L	P	H cm
901104	TK5921K	200	100	75

Tavolo riunione con basamenti metallici

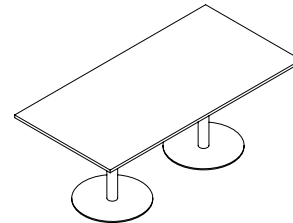

Cod.	Rif.	L	P	H cm
901105	TK5922R	200	100	75

Tavolo riunione sagomato con basamenti metallici

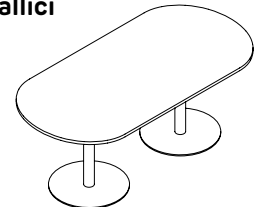

Cod.	Rif.	L	P	H cm
901106	TK5923X	200	100	75

Tavolo riunione tondo con basamento metallico

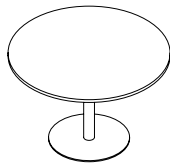

Cod.	Rif.	L	P	H cm
901107	TK5924D	100	100	75
901108	TK5925L	120	120	75

Tavolo riunione con basamento metallico

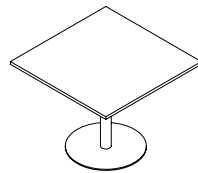

Cod.	Rif.	L	P	H cm
901109	TK5926S	100	100	75

Tavolo riunione sagomato terminale con basamento metallico

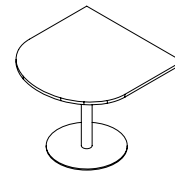

Cod.	Rif.	L	P	H cm
901110	TK5927Y	100	100	75

Tavolo riunione composto con basamenti metallici

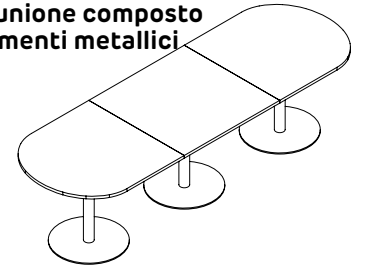

Cod.	Rif.	L	P	H cm
901111	TK5928E	300	100	75

Tavolo riunione composto con basamenti metallici

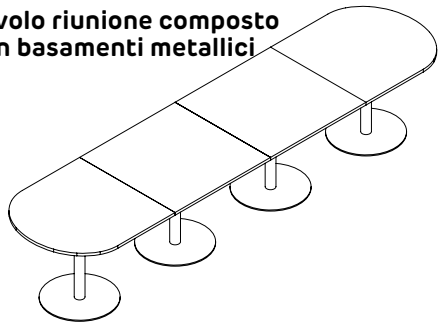

Cod.	Rif.	L	P	H cm
901112	TK5929M	400	100	75

Piano lineare

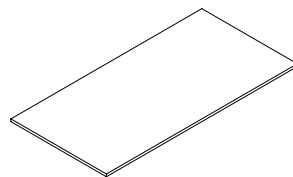

Cod.	Rif.	L	P	H cm
901113	TK5930H	200	100	2,5

Piano lineare

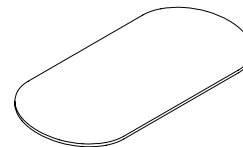

Cod.	Rif.	L	P	H cm
901114	TK5931Q	200	100	2,5

Piano tondo

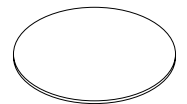

Cod.	Rif.	L	P	H cm
901115	TK5932W	100	100	2,5
901116	TK5933C	120	120	2,5

Piano lineare

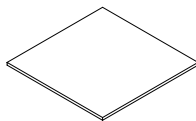

Cod.	Rif.	L	P	H cm
902026	TK5934K	100	100	2,5

Piano sagomato terminale

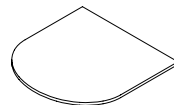

Cod.	Rif.	L	P	H cm
902027	TK5935R	100	100	2,5

Struttura PANEL in melaminico

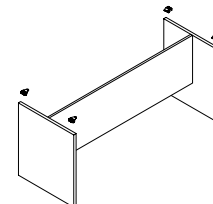

Cod.	Rif.	L	P	H cm
902028	TK5936X	120	60	72,5

Basamento metallico

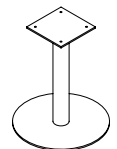

Cod.	Rif.	L	P	H cm
902029	TK5937D	60	60	72,5

CONSEGNA



# METRIK

Operatività nella semplicità



Finitura tortora, scrivania gamba dritta





Finitura noce, gamba sagomata

Finitura bianca, gamba in metallo antracite

Come metodo, con metodo. Quello più semplice e flessibile per allestire l'ambiente del proprio lavoro. È la forma di un'idea: ridurre e semplificare ogni elemento di arredo, fino a raggiungere la pura essenza della sua funzione. Metrik è anche un obiettivo, quello di trasformare un ambiente in luogo, operando con pochi e semplici elementi. Niente più di ciò che serve.





Tavolo riunioni finiture rovere scuro, gamba dritta.  
Mobile contenitore basso nelle stesse finiture.



La forma è  
equilibrio  
e pensiero

Finitura bianca, gamba sagomata



Finitura noce, gamba sagomata

# ARREDO / LINEE OPERATIVE / METRIK

## Finiture

### Melaminici

MBI  
Bianco

LNO  
Noce naturale

MNO2  
Noce 2

LRS  
Rovere scuro

QUE  
Quercia

OLM  
Olmo

TRT  
Tortora



### Divisori

LNP  
Nero opaco

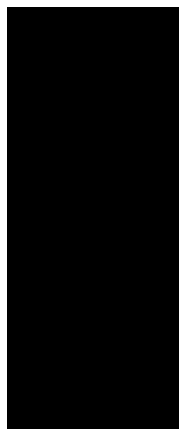

### Gambe

BI  
Bianco

AT1  
Antracite RAL 7016

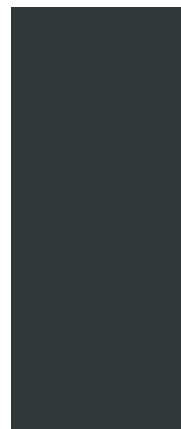
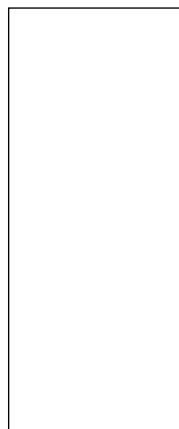

## Caratteristiche tecniche

Metrik è un sistema concepito per organizzare l'ufficio con molteplici soluzioni: piani tradizionali, ergonomici e corner su basamenti a fianco pieno o metallici.

1. I fianchi scrivania e i piani dei tavoli sono prodotti in agglomerato ligneo classe E1 spessore 25 mm, nobilitato con resine melaminiche in finitura cera nei colori bianco, noce2, rovere moro, noce naturale, quercia, olmo e tortora.
2. Il perimetro dei piani è rifinito con bordo ABS in tinta spessore 2 mm., con spigoli arrotondati, rispettando le norme anti-infortunistiche.
3. Tutte le cassettiere sono dotate di serratura centralizzata a chiusura simultanea e top ribassato.
4. I contenitori, disponibili in 2 larghezze, 40 e 80 cm. ed in 3 altezze 80, 119,2 e 197 cm. La loro struttura è realizzata con agglomerato ligneo classe E1 da 18 mm. di spessore, mentre i ripiani intermedi degli stessi sono da 25 mm.
5. Le ante sono disponibili in 2 versioni, melaminico in agglomerato ligneo classe E1 da 18 mm. di spessore e in vetro temperato da 5 mm. di spessore.
6. Tutti gli articoli, tranne le cassettiere, sono forniti smontati e imballati in cartone triplo o termoretraibile con protezioni perimetrali, corredati di ferramenta metallica ad applicazione rapida. Metrik è disponibile anche con una struttura metallica di supporto. Le gambe metalliche verniciate sono fornite in colore bianco e antracite. Le traverse di collegamento telescopiche, fornite solo in colore alluminio. La struttura, fornita totalmente smontata, è facilmente assemblabile, grazie all'utilizzo della ferramenta allegata, ed a un sistema di incastro a baionetta.

Scrivania legno gamba dritta

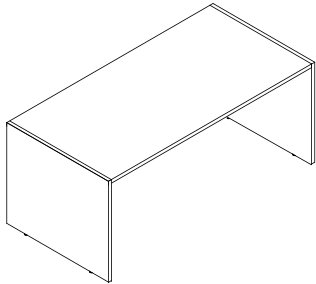

Codice	Rif.	LxPxH
902435	D276000	cm 125x80x74
902436	D276002	cm 145x80x74
902437	D276004	cm 165x80x74
902438	D276006	cm 185x80x74

Scrivania legno gamba sagomata

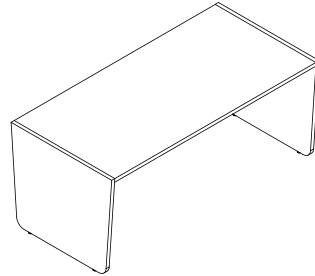

Codice	Rif.	LxPxH
902439	D276030	cm 125x80x74
902440	D276032	cm 145x80x74
902441	D276034	cm 165x80x74
902442	D276036	cm 185x80x74

Scrivania legno gamba dritta/  
gamba metallo

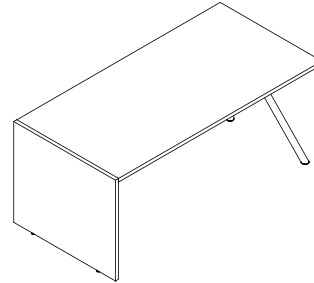

Codice	Rif.	Colore gamba	LxPxH
902443	D276008	bianco	cm 122,5x80x74
902444	D276010	bianco	cm 142,5x80x74
902445	D276012	bianco	cm 162,5x80x74
902446	D276014	bianco	cm 182,5x80x74
902447	D276016	antracite	cm 122,5x80x74
902448	D276018	antracite	cm 142,5x80x74
902449	D276020	antracite	cm 162,5x80x74
902450	D276022	antracite	cm 182,5x80x74

Scrivania legno gamba sagomata/  
gamba metallo

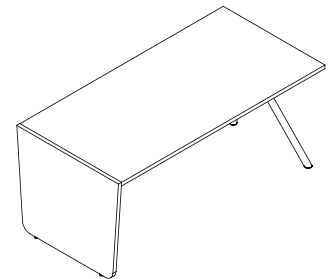

Codice	Rif.	Colore gamba	LxPxH
902451	D276038	bianco	cm 122,5x80x74
902452	D276040	bianco	cm 142,5x80x74
902453	D276042	bianco	cm 162,5x80x74
902454	D276044	bianco	cm 182,5x80x74
902455	D276046	antracite	cm 122,5x80x74
902456	D276048	antracite	cm 142,5x80x74
902457	D276050	antracite	cm 162,5x80x74
902458	D276052	antracite	cm 182,5x80x74

Scrivania gambe in metallo

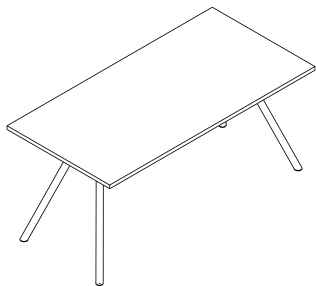

Codice	Rif.	Colore gamba	LxPxH
902459	D276054	bianco	cm 120x80x74
902460	D276056	bianco	cm 140x80x74
902461	D276058	bianco	cm 160x80x74
902462	D276060	bianco	cm 180x80x74
902463	D276062	antracite	cm 120x80x74
902464	D276064	antracite	cm 140x80x74
902465	D276066	antracite	cm 160x80x74
902466	D276068	antracite	cm 180x80x74

Allungo per scrivania legno  
gamba dritta

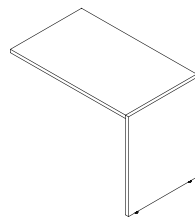

Codice	Rif.	Descrizione	LxPxH
902467	D276070	dx	cm 60x60x74
902468	D276072	dx	cm 80x60x74
902469	D276074	dx	cm 100x60x74
902470	D276076	sx	cm 60x60x74
902471	D276078	sx	cm 80x60x74
902472	D276080	sx	cm 100x60x74

Allungo per scrivania legno  
gamba sagomata

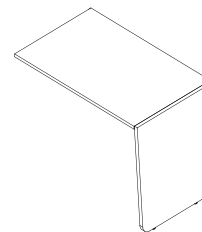

Codice	Rif.	Descrizione	LxPxH
902473	D276082	dx	cm 60x60x74
902474	D276084	dx	cm 80x60x74
902475	D276086	dx	cm 100x60x74
902476	D276088	sx	cm 60x60x74
902477	D276090	sx	cm 80x60x74
902478	D276092	sx	cm 100x60x74

Allungo per scrivania legno  
gamba metallo

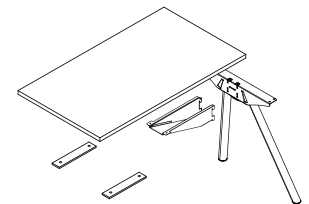

Codice	Rif.	Colore gamba	LxPxH
902479	D276094	bianco	cm 60x60x74
902480	D276096	bianco	cm 80x60x74
902481	D276098	bianco	cm 100x60x74
902482	D276100	antracite	cm 60x60x74
902483	D276102	antracite	cm 80x60x74
902484	D276104	antracite	cm 100x60x74

# ARREDO / LINEE OPERATIVE / METRIK

Piano scrivania per mobile di servizio

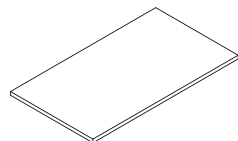

Codice	Rif.	LxPxH
902485	D276284	cm 120x60x2,5
902486	D276286	cm 140x60x2,5
902487	D276288	cm 150x60x2,5
902488	D276290	cm 180x60x2,5
902489	D276308	cm 120x80x2,5
902490	D276310	cm 140x80x2,5
902491	D276312	cm 150x80x2,5
902492	D276314	cm 180x80x2,5

Gamba melaminico per mobile di servizio sagomata

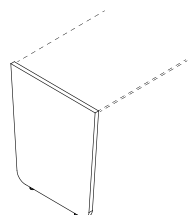

Codice	Rif.	Descrizione	PxH
902493	D276300	sx	cm 60x74
902494	D276302	dx	cm 60x74
902495	D276327	sx	cm 80x74
902496	D276326	dx	cm 80x74

Gamba melaminico per mobile di servizio dritta

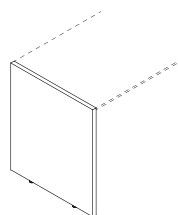

Codice	Rif.	Descrizione	PxH
902497	D276304	sx	cm 60x74
902498	D276306	dx	cm 60x74
902499	D276328	sx	cm 80x74
902500	D276330	dx	cm 80x74

Traversa melaminico per mobile di servizio

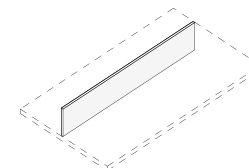

Codice	Rif.	LxPxH
902501	D276292	cm 120x2,5x30
902502	D276294	cm 140x2,5x30
902503	D276296	cm 160x2,5x30
902504	D276298	cm 180x2,5x30

Dattilo legno gamba dritta

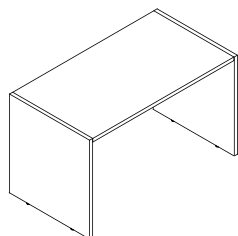

Codice	Rif.	LxPxH
902505	D276106	cm 125x60x74

Dattilo legno gamba sagomata

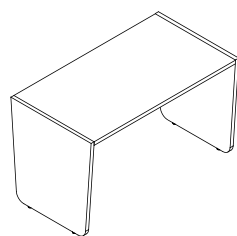

Codice	Rif.	LxPxH
902506	D276112	cm 125x60x74

Dattilo legno gamba dritta/  
gamba metallo

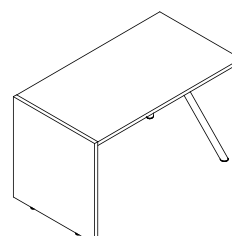

Codice	Rif.	Colore gamba	LxPxH
902507	D276108	bianco	cm 122,5x60x74
902508	D276110	antracite	cm 122,5x60x74

Dattilo legno gamba sagomata/  
gamba metallo

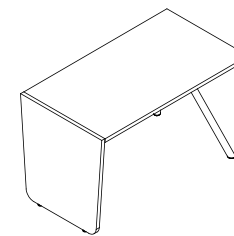

Codice	Rif.	Colore gamba	LxPxH
902509	D276114	bianco	cm 122,5x60x74
902510	D276116	antracite	cm 122,5x60x74

Dattilo gambe in metallo

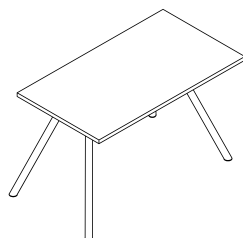

Codice	Rif.	Colore gamba	LxPxH
902511	D276118	bianco	cm 120x60x74
902512	D276120	antracite	cm 120x60x74

Cassettiera 1 cassetto  
+ ruote e serratura

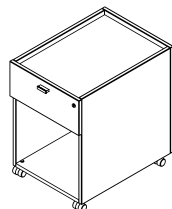

Codice	Rif.	LxPxH
902513	D276124	cm 42x57,7x51,3

Cassettiera 3 cassetti  
+ ruote e serratura

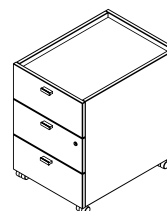

Codice	Rif.	LxPxH
902514	D276126	cm 42x57,7x51,3

Cassettiera 1 cassetto  
+ 1 classificatore, ruote e serratura

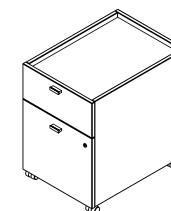

Codice	Rif.	LxPxH
902515	D276130	cm 42x57,7x51,3

Mobile di servizio a giorno

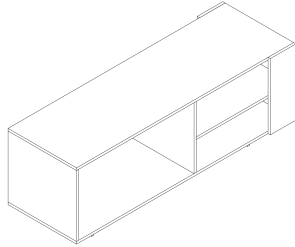

Codice	Rif.	Descrizione	LxPxH
902516	D276379	indipendente reversibile	cm 170x53,5x64,9
902517	D276380	appoggio dx	cm 170x53,5x64,9
902518	D276381	appoggio sx	cm 170x53,5x64,9

Tavolo riunioni gamba dritta

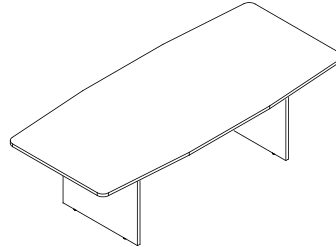

Codice	Rif.	Descrizione	LxPxH
902519	D267990	senza passacavi	cm 200x110x74
902520	D267994	senza passacavi	cm 250x110x74
902521	D267991	con passacavi	cm 200x110x74
902522	D267995	con passacavi	cm 250x110x74

Tavolo riunioni gamba sagomata

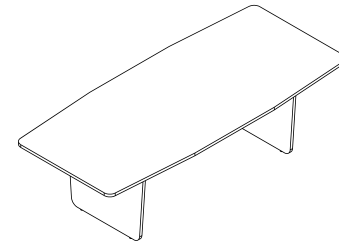

Codice	Rif.	Descrizione	LxPxH
902523	D267100	senza passacavi	cm 200x110x74
902524	D267104	senza passacavi	cm 250x110x74
902525	D267101	con passacavi	cm 200x110x74
902526	D267105	con passacavi	cm 250x110x74

Librerie contenitori H cm 80,3 con serratura

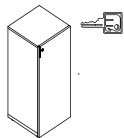

Codice	Rif.	Descrizione	LxPxH
902527	D276478	anta dx	cm 40x40x80,3
902528	D276480	anta sx	cm 40x40x80,3
902529	D276482	2 ante	cm 80x40x80,3

Librerie contenitori H cm 119,2 con serratura

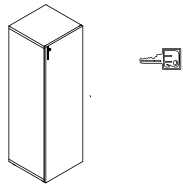

Codice	Rif.	Descrizione	LxPxH
902530	D276484	anta dx	cm 40x40x119,2
902531	D276486	anta sx	cm 40x40x119,2
902532	D276488	2 ante	cm 80x40x119,2

Librerie contenitori H cm 197 con serratura

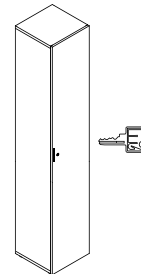

Codice	Rif.	Descrizione	LxPxH
902533	D276490	anta dx	cm 40x40x197
902534	D276500	anta sx	cm 40x40x197
902535	D276502	2 ante	cm 80x40x197

Librerie contenitori ante doppie H cm 197 con serratura

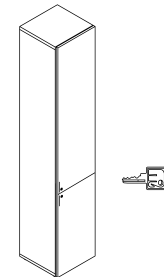

Codice	Rif.	Descrizione	LxPxH
902536	D276506	anta dx	cm 40x40x197
902537	D276508	anta sx	cm 40x40x197
902538	D276504	2 ante	cm 80x40x197

Librerie a giorno H 80,3

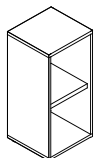

Codice	Rif.	LxPxH
902539	D276546	cm 40x40x80,3
902540	D276548	cm 80x40x80,3

Librerie a giorno H 119,2

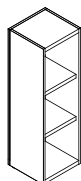

Codice	Rif.	LxPxH
902541	D276550	cm 40x40x119,2
902542	D276552	cm 80x40x119,2

Librerie a giorno H 197

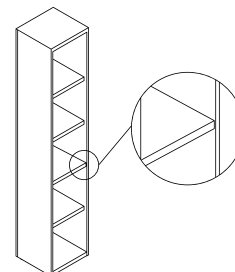

Codice	Rif.	LxPxH
902543	D276554	cm 40x40x197
902544	D276556	cm 80x40x197

Top di finitura



Codice	Rif.	LxPxH
902545	D276596	cm 40x40x2,5
902546	D276598	cm 80x40x2,5
902547	D276600	cm 120x40x2,5
902548	D276602	cm 160x40x2,5
902549	D276604	cm 200x40x2,5
902550	D276606	cm 240x40x2,5



## DERBY

Derby è il sistema ufficio che trova nella trasformabilità la vera forza, regalando così un volto sempre nuovo al posto di lavoro. Una rivoluzione in termini spaziali e estetici, ma anche ergonomici: ognuno può scegliere la forma che predilige. Un design che si distingue, accessibile e contemporaneo, una ricca collezione che comprende scrittoi, mobili, sedute, tavoli riunione che abbracciano qualsiasi esigenza, sempre compatibili ed integrabili tra loro.





### Gamba a "T"

Derby è un sistema integrato per l'arredamento di uffici operativi e spazi condivisi che è stato progettato nell'ottica di un largo impiego, pensando alla grande funzionalità unita al design.

La collezione di scrivanie, regolabili in altezza su richiesta, con la loro leggerezza strutturale e forme minimali ed eleganti, configura e personalizza con stile gli ambienti di lavoro contemporaneo.



Le workstation sono pensate per essere accessoriate con screen divisorii. Questi ultimi possono occupare tutta la larghezza del piano oppure essere rientranti. I piani scrivania, nell'immagine a lato, sono sagomati e dotati di cassetteria fissa portante.



Le postazioni alternate sono dotate di gambe centrali condivise riducendo al minimo i componenti strutturali

## ARREDO / LINEE OPERATIVE / DERBY

Le scrivanie Derby possono essere dotate di allungo laterale con cassetiera fissa portante oppure con cassetiera su ruote a tre o quattro cassetti.

Nella parte anteriore della scrivania è possibile applicare come optional un modesty panel.





La serie Derby prevede differenti tavoli riunione, dal semplice tavolo con gambone centrale a tavoli più ampi, con piani di diverse sagomature: rettangolari, ovali ed ellittiche. I colori e le finiture possono essere combinati tra loro con giochi di armonia o di contrasto.



## ARREDO / LINEE OPERATIVE / DERBY

### Colori

Noce / Grigio/ Rovere/ Wenghè / Ciliegio/ Bianco

### Scrivanie-allunghi dattilo

Piani sp. 25 mm realizzati in conglomerato ligneo rivestito in melaminico ad alta resistenza bordati da tutti i lati in ABS sp. 2 mm. I fianchi, sp.25 mm, sono realizzati in conglomerato ligneo rivestito con carta melaminica ad alta resistenza bordati in ABS sp. 2 mm. Traversa sp. 18 mm realizzata in conglomerato ligneo rivestito con carta melaminica ad alta resistenza

### Cassettiere

Top sp. 18 mm realizzati in conglomerato ligneo rivestito in melaminico ad alta resistenza bordati da tutti i lati in ABS sp. 2 mm. La carcassa, grigio metallizzato, è realizzata in conglomerato ligneo rivestito in melaminico ad alta resistenza sp. 18 mm. Esiste nella versione a 3 cassetti, 3 cassetti + 1 cassetto cancelleria, 1 cassetto + 1 classificatore. Nel cassetto classificatore è possibile inserire cartelle da cm 33 (art. E199av). Frontali sp. 18 mm realizzati in conglomerato ligneo rivestito in melaminico ad alta resistenza. Serratura a blocco simultaneo dei cassetti. Sono fornite di ruote piroettanti in ABS grigio.

### Portacopy

Piano sp. 25 mm, anta sp. 18 realizzati in conglomerato ligneo rivestito in melaminico ad alta resistenza bordati da tutti i lati in ABS sp. 2 mm. La struttura è realizzata in conglomerato ligneo sp. 18 mm rivestito con carta melaminica ad alta resistenza. Fornito di ruote in ABS grigio.

### Raccordo - tenninali- penisole

Realizzati in conglomerato ligneo sp. 25 mm rivestito in melaminico ad alta resistenza

## Finiture

### Piani e cassa



rovere/finitura piani - finitura cassa    noce/finitura piani - finitura cassa    ciliegio/finitura piani    olmo/finitura piani - finitura cassa    samui/finitura piani - finitura cassa

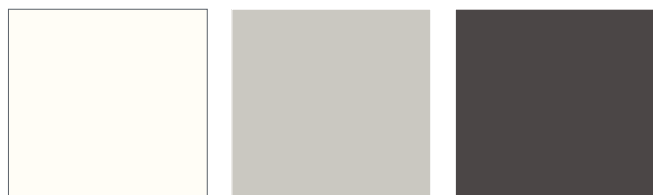

bianco/finitura piani - finitura cassa    grigio alluminio/finitura piani - finitura antracite finitura piani - finitura cassa  
cassa

### Gamba



bianco RAL 9010

grigio alluminio RAL 9006

antracite RAL 7022

bordati in ABS sp 2 mm.. I gamboni sono in metallo verniciato grigio metallizzato con piede di regolazione.

### Contenitori

Carcassa grigio met./bianco realizzata in conglomerato ligneo sp. 18 mm rivestito in melaminico ad alta resistenza. Retro spessore 10 mm. Sono prodotti in altezze 80, 119, e 196 cm sovrapponibili. Sulle stesse carcasse possono essere montate le antine realizzate in conglomerato ligneo sp. 18 mm rivestite in melaminico ad alta resistenza; i tops realizzati in conglomerato ligneo sp. 18 mm rivestiti in melaminico ad alta resistenza e bordati in ABS sp. 2 mm, nei colori sopra specificati. Le serrature sono di serie dove indicato. Le ante in vetro sono bianchi semitrasparenti su cornice in alluminio, trasparenti senza cornice.

### Tavoli riunione

Caratteristiche dei piani, fianchi e traverse come le scrivanie. E possibile realizzare tavoli conferenze utilizzando le scrivanie di serie con il terminale doppio.

### Banconi

Piano sp. 25, fianchi sp. 18 realizzati in conglomerato ligneo rivestito in melaminico ad alta resistenza e bordati in ABS sp 2 mm. Restro sp. 18 mm. Gli angoli per banconi sono forniti con angolo in metallo verniciato grigio metallizzato.

### Struttura metallica

Gambe a forma di "T" rovesciata con carter fisso in lamiera sp. mm 1,5 di forma ovalizzata accessibile da dietro per il passaggio cavi. La gamba è prodotta con piastra superiore piegata sp. mm. 2, basamento a sezione ovale, sp. mm. 2 munito di rivette per fissaggio dei piedini regolabili. Trave di collegamento da 80 a 180, scatolata aperta sp. mm. 1,5 dimensione mm 80x80 utilizzabile come canalina passacavi.

Scrivania

Cod.	Rif.	L	P	H cm
901359	DE098	80	80	72
901360	DE099	100	80	72
901361	DE100	120	80	72
901362	DE101	140	80	72
901363	DE102	160	80	72
901364	DE103	180	80	72



Dattilo

Cod.	Rif.	L	P	H cm
901365	DE106	80	60	72
901366	DE107	100	60	72
901367	DE108	120	60	72
901368	DE109	140	60	72
901369	DE110	160	60	72



Allungo dattilo

Cod.	Rif.	L	P	H cm
901370	DE615	80	60	72
901371	DE616	100	60	72
901372	DE617	120	60	72
901373	DE618	140	60	72



Allungo dattilo con cassettera

Cod.	Rif.	L	P	H cm
901374	DE615	100	60	72
901375	DE616	120	60	72
901376	DE617	140	60	72
901377	DE618	160	60	72



Workstation a L da 160/120 cm

Cod.	Rif.
901378	DE119 sx/dx

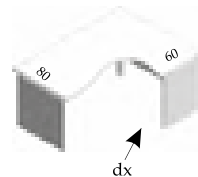

Workstation a L da 160/160 cm

Cod.	Rif.
901379	DE120 sx/dx

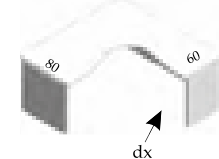

Workstation a L da 160/160 cm con cassettera

Cod.	Rif.
901380	DE621 sx/dx

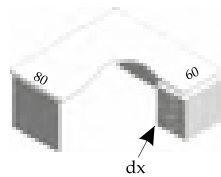

Workstation a L da 160/160 cm con classificatore

Cod.	Rif.
901381	DE622 sx/dx

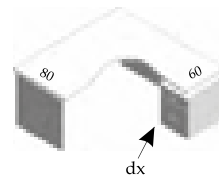

Penisola scrivania

Cod.	Rif.	L	P	H cm
901382	DE623	80	90	72



Raccordo

Cod.	Rif.	L	P	H cm
901383	DE124	60	60	2,5
901384	DE125	80	60	2,5
901385	DE126	80	80	2,5
901386	DE127	80	80	2,5

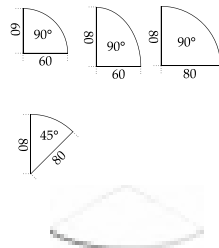

Terminale

Cod.	Rif.	L	P	H cm
901387	DE738	60	50	72
901388	DE739	80	60	72
901389	DE740	128	60	72
901390	DE741	168	80	72

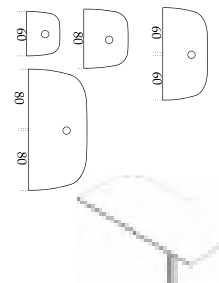

Cassettiere

Cassettiera workstation con classificatore

Cod.	Rif.	L	P	H cm
901391	DE643 sx/dx	41	80/60	72

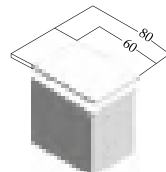

Cassettiera 3 cassetti su ruote

Cod.	Rif.	L	P	H cm
901936	DE644	41	56	50



Cassettiera 3+1 su ruote

Cod.	Rif.	L	P	H cm
901937	DE145	41	56	57



Cassettiera con classificatore su ruote

Cod.	Rif.	L	P	H cm
901938	DE646	41	56	57



Mobile di servizio su ruote

Cod.	Rif.	L	P	H cm
901939	DE695	84	58	59



Mobile appendice scrivania

Cod.	Rif.	L	P	H cm
901940	DE697	80	45	72



# ARREDO / LINEE OPERATIVE / DERBY

**Workstation a L da 160 con cassetiera**

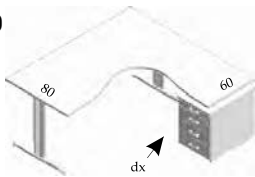

Cod.	Rif.	L	P	H cm
901397	DE855T sx/dx	160	80/60	72

**Workstation a L da 160 con classificatore**

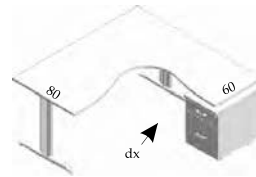

Cod.	Rif.	L	P	H cm
901398	DE856T sx/dx	160	80/60	72

**Scrivania**



Cod.	Rif.	L	P	H cm
901399	DE798T	80	80	72
901400	DE799T	100	80	72
901401	DE800T	120	80	72
901402	DE801T	140	80	72
901403	DE802T	160	80	72
901404	DE803T	180	80	72

**Dattilo**



Cod.	Rif.	L	P	H cm
901405	DE738T	80	80	72
901406	DE739T	100	80	72
901407	DE740T	120	80	72
901408	DE741T	140	80	72
901409	DE742T	160	80	72

**Allungo dattilo sx**

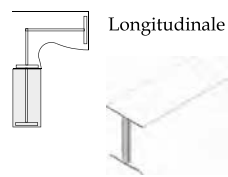

Cod.	Rif.	L	P	H cm
901410	DE743T	80	60	72
901411	DE744T	100	60	72
901412	DE745T	120	60	72
901413	DE746T	140	60	72
901414	DE747T	160	60	72

**Allungo dattilo dx**

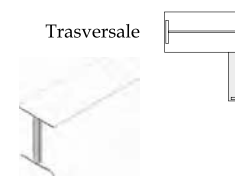

Cod.	Rif.	L	P	H cm
901415	DE743TY	80	60	72
901416	DE744TY	100	60	72
901417	DE745TY	120	60	72
901418	DE746TY	140	60	72
901419	DE747TY	160	60	72

**Workstation a L da 160-120**

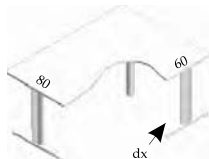

Cod.	Rif.	L	P	H cm
901420	DE753T sx/dx	160/120	80/60	72

**Workstation a L da 160**

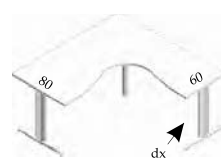

Cod.	Rif.	L	P	H cm
901421	DE754T sx/dx	160	80/60	72

**Portacopy**



Cod.	Rif.	L	P	H cm
901422	DE647	75	63	54

**Tavolo riunione**



Cod.	Rif.	L	P	H cm
901502	DE158	200	110	72
901503	DE159	250	110	72

**Tavolo riunione**

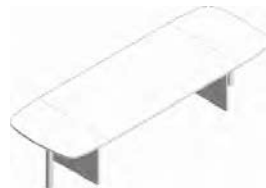

Cod.	Rif.	L	P	H cm
901504	DE178	320	110	72
901505	DE179	370	110	72

**Terminale tavolo riunione**



Cod.	Rif.	L	P	H cm
901506	DE160	60	110	72



Tavolo riunione



Cod.	Rif.	L	P	H cm
901507	DE758T	200	110	72
901508	DE759T	250	110	72

Tavolo riunione



Cod.	Rif.	L	P	H cm
901509	DE760T	320	110	72
901510	DE761T	370	110	72

Tavolo riunione ovale



Cod.	Rif.	L	P	H cm
901511	DE828	210	125	72

Tavolo riunione circolare



Cod.	Rif.	L	P	H cm
901512	DE829	130	130	72

Gonna



Cod.	Rif.	L	P	H cm
901513	DE315	80	1,8	43
901514	DE316	100	1,8	43
901515	DE317	120	1,8	43
901516	DE318	140	1,8	43
901517	DE319	160	1,8	43
901518	DE320	180	1,8	43

Cassettiera workstation

sottopiano

per



Cod.	Rif.	L	P	H cm
901519	DE642W	41	56	69

Classificatore workstation

sottopiano

per



Cod.	Rif.	L	P	H cm
901520	DE643W	41	56	69

Paretina divisoria



Cod.	Rif.	L	P	H cm
901521	DE500/507	60	2,5	110
901522	DE501/508	80	2,5	110
901523	DE502/509	100	2,5	110
901524	DE503/510	120	2,5	110
901525	DE504/511	140	2,5	110
901526	DE505/512	160	2,5	110
901942	DE506/513	180	2,5	110

Paretina divisoria



Cod.	Rif.	L	P	H cm
901527	PF80DE	80	2,5	35
901528	PF100DE	100	2,5	35
901529	PF120DE	120	2,5	35
901530	PF140DE	140	2,5	35
901531	PF160DE	160	2,5	35
901534	PF180DE	180	2,5	35

Paretina terminale



Cod.	Rif.	L	P	H cm
901532	PL60DE sx/dx	60	1,8	35
901533	PL80DE sx/dx	80	1,8	35

Paretina divisoria



Cod.	Rif.	L	P	H cm
901535	PW/PWT80DE	80	1,8	35
901536	PW/PWT100DE	100	1,8	35
901537	PW/PWT120DE	120	1,8	35
901538	PW/PWT140DE	140	1,8	35
901539	PW/PWT160DE	160	1,8	35
901540	PW/PWT180DE	180	1,8	35

# ARREDO / LINEE OPERATIVE / DERBY

**Cassettiera workstation 4 cassetti**

Cod.	Rif.	L	P	H cm
901941	DE642 sx/dx	41	80/60	72

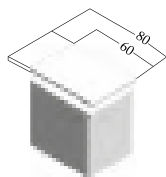

**Mobile centrostanza**

Cod.	Rif.	L	P	H cm
901541	DE253	120	38	123



**Contenitore basso**

Cod.	Rif.	L	P	H cm
901542	CO01	45	45	80



**Contenitore basso da 45 anta legno senza serratura**

Cod.	Rif.	L	P	H cm
901543	DE680	45	45	80

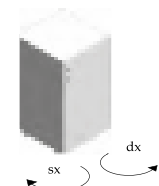

**Contenitore basso da 45 con cassetti**

Cod.	Rif.	L	P	H cm
901544	DE661	45	45	80



**Contenitore basso da 45 con classificatore**

Cod.	Rif.	L	P	H cm
901545	DE662	45	45	80



a richiesta

**Contenitore basso da 90**

Cod.	Rif.	L	P	H cm
901546	CO05	90	45	80



**Contenitore basso da 90 ante in legno con serratura**

Cod.	Rif.	L	P	H cm
901547	DE181	90	45	80



**Contenitore basso da 90 con classificatore**

Cod.	Rif.	L	P	H cm
901548	DE663	90	45	80



a richiesta

**Anta bassa legno senza serratura**

Cod.	Rif.	L	P	H cm
901549	DE664	45	1,8	77

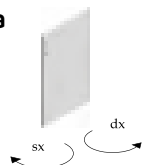

**Coppia ante in legno basse con serratura**

Cod.	Rif.	L	P	H cm
901550	DE664x2	90	1,8	77

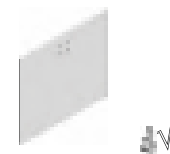

**Contenitore medio da 45**

Cod.	Rif.	L	P	H cm
901551	CO02	45	45	119



Contenitore medio da 45 anta legno con serratura

Cod.	Rif.	L	P	H cm
901552	DE682C sx/dx	45	45	119

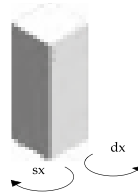

Contenitore medio da 45 anta vetro trasparente senza serratura

Cod.	Rif.	L	P	H cm
901553	DE692 sx/dx	45	45	119

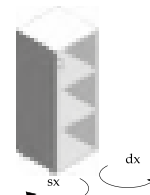

Contenitore medio da 45 vetro telaio alluminio senza serratura

Cod.	Rif.	L	P	H cm
901554	PL223 sx/dx	45	45	119

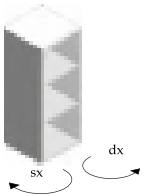

Contenitore medio da 90

Cod.	Rif.	L	P	H cm
901555	CO06	90	45	119



Contenitore medio da 90 anta legno con serratura

Cod.	Rif.	L	P	H cm
901556	DE184	90	45	119

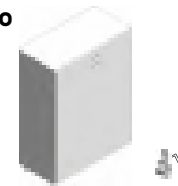

Contenitore medio da 90 anta vetro senza serratura

Cod.	Rif.	L	P	H cm
901557	DE693	90	45	119

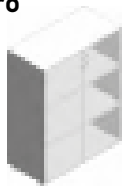

Contenitore medio da 90 anta vetro telaio alluminio senza serratura

Cod.	Rif.	L	P	H cm
901558	PL224	90	45	119



Anta medio legno senza serratura

Cod.	Rif.	L	P	H cm
901559	DE665	45	1,8	116

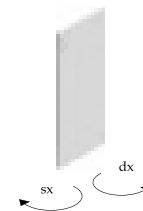

Coppia ante medie legno con serratura

Cod.	Rif.	L	P	H cm
901560	DE665x2	90	1,8	116

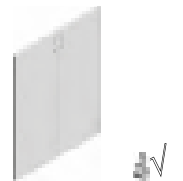

Anta media vetro trasparente

Cod.	Rif.	L	P	H cm
901561	DE694	45	0,5	116

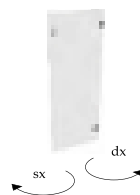

Coppia ante medie vetro trasparente

Cod.	Rif.	L	P	H cm
901562	DE694x2	90	1,8	116



Anta media vetro telaio alluminio senza serratura

Cod.	Rif.	L	P	H cm
901563	PL225 sx/dx	45	1,8	116

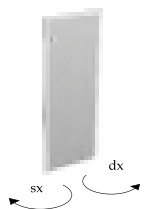

Coppia di ante medie vetro telaio alluminio senza serratura

Cod.	Rif.	L	P	H cm
901564	PL225x2	90	1,8	116

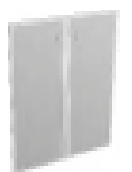

CONSEGNA



# ARREDO / LINEE OPERATIVE / DERBY

Contenitore alto da 45



Cod.	Rif.	L	P	H cm
901565	CO04	45	45	196

Contenitore alto da 45 anta legno con serratura

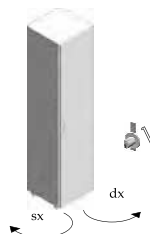

Cod.	Rif.	L	P	H cm
901566	DE690C sx/dx	45	45	196

Contenitore alto da 45 porta-abiti

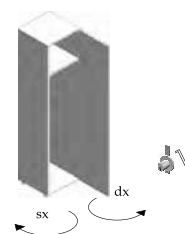

Cod.	Rif.	L	P	H cm
901567	DE670C sx/dx	45	45	196

Contenitore alto da 45 Giorno anta legno



Cod.	Rif.	L	P	H cm
901568	DE743 sx/dx	45	45	196

Contenitore alto da 45 anta legno/legno con serratura

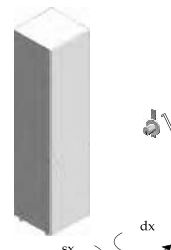

Cod.	Rif.	L	P	H cm
901569	DE744 sx/dx	45	45	196

Contenitore alto da 45 anta legno/vetro trasparente con serratura

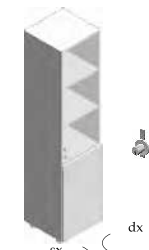

Cod.	Rif.	L	P	H cm
901570	DE745C sx/dx	45	45	196

Contenitore alto da 45 anta legno/vetro trasparente senza serratura

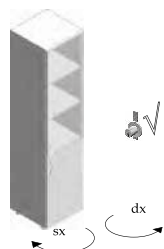

Cod.	Rif.	L	P	H cm
901571	PL226 sx/dx	45	45	196

Contenitore alto da 45 anta vetro trasparente con serratura



Cod.	Rif.	L	P	H cm
901572	PL227 sx/dx	45	45	196

Contenitore basso da 90 con classificatore



Cod.	Rif.	L	P	H cm
901573	CO08	90	45	196

Anta bassa legno senza serratura



Cod.	Rif.	L	P	H cm
901574	DE191C	90	45	196

Coppia alto da 90 porta-abiti

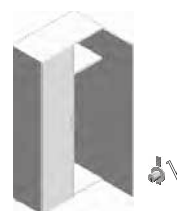

Cod.	Rif.	L	P	H cm
901575	DE671C	90	45	196

Contenitore alto da 90 Giorno/anta legno



Cod.	Rif.	L	P	H cm
901576	DE648	90	45	196

CONSEGNA



Contenitore alto da 90  
Anta legno/anta legno



Cod.	Rif.	L	P	H cm
901577	DE649	90	45	196

Contenitore alto da 90  
vetro trasparente/anta legno



Cod.	Rif.	L	P	H cm
901578	DE650C	90	45	196

Contenitore alto da 90  
anta legno/vetro con serratura

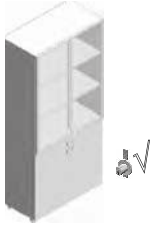

Cod.	Rif.	L	P	H cm
901579	PL228C	90	45	196

Contenitore alto da 90  
anta vetro senza serratura



Cod.	Rif.	L	P	H cm
901580	OL517	90	45	196

Anta alta in legno  
senza serratura

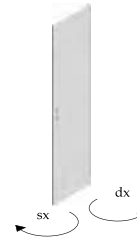

Cod.	Rif.	L	P	H cm
901581	DE669	45	1,8	193

Coppia ante alte in legno  
con serratura



Cod.	Rif.	L	P	H cm
901582	DE669x2C	90	1,8	193

Anta alta in vetro  
senza serratura



Cod.	Rif.	L	P	H cm
901583	PL229	45	1,8	193

Coppia ante alte in vetro  
con serratura



Cod.	Rif.	L	P	H cm
901584	PL229x2C	90	1,8	193

Top

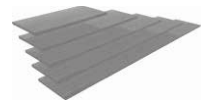

Cod.	Rif.	L	P	H cm
901585	DE172	40	47	1,8
901586	DE173	90	47	1,8
901587	DE174	135	47	1,8
901588	DE175	180	47	1,8
901589	DE176	225	47	1,8
901590	DE177	270	47	1,8

Coppia fianchi



Cod.	Rif.	L	P	H cm
901591	DE254	1,8	47	80
901592	DE255	1,8	47	119
901593	DE256	1,8	47	196

Contenitore basso da 45



Cod.	Rif.	L	P	H cm
901594	CO10	45	33	80

Contenitore basso da 45  
anta legno con serratura

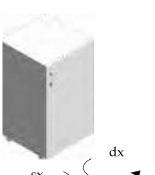

Cod.	Rif.	L	P	H cm
901595	DE635	45	33	80

Contenitore basso da 90



Cod.	Rif.	L	P	H cm
901596	CO11	90	33	80

Contenitore basso da 90  
anta legno con serratura



Cod.	Rif.	L	P	H cm
901597	DE634	90	33	80

Contenitore medio da 45



Cod.	Rif.	L	P	H cm
901598	CO12	45	33	119

# ARREDO / LINEE OPERATIVE / DERBY

**Contenitore medio da 45 anta legno con serratura**

Cod.	Rif.	L	P	H cm
901599	DE640 sx/dx	45	35	119

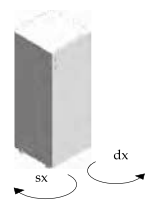

**Contenitore medio da 45 anta vetro senza serratura**

Cod.	Rif.	L	P	H cm
901600	DE641	45	35	119

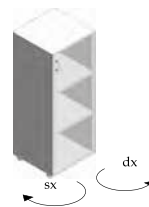

**Contenitore medio da 45 vetro telaio alluminio senza serratura**

Cod.	Rif.	L	P	H cm
901601	DE651 sx/dx	45	35	119

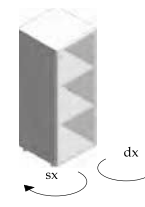

**Contenitore medio da 90**

Cod.	Rif.	L	P	H cm
901602	CO13	90	33	119



**Contenitore medio da 90 anta legno con serratura**

Cod.	Rif.	L	P	H cm
901603	DE637	90	35	119



**Contenitore medio da 90 anta vetro senza serratura**

Cod.	Rif.	L	P	H cm
901604	DE638	90	35	119



**Contenitore medio da 90 vetro telaio alluminio senza serratura**

Cod.	Rif.	L	P	H cm
901605	DE639	90	35	119



**Contenitore alto da 45**

Cod.	Rif.	L	P	H cm
901606	CO14	45	35	196



**Contenitore medio da 90 anta legno con serratura**

Cod.	Rif.	L	P	H cm
901607	DE652 sx/dx	45	45	196

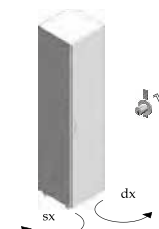

**Contenitore alto da 45 anta vetro con serratura**

Cod.	Rif.	L	P	H cm
901608	DE653 sx/dx	45	35	196



**Contenitore alto da 90**

Cod.	Rif.	L	P	H cm
901609	CO15	90	35	196



**Contenitore alto da 90 anta legno con serratura**

Cod.	Rif.	L	P	H cm
901610	DE654	90	35	196



**Contenitore alto da 90 anta vetro senza serratura**

Cod.	Rif.	L	P	H cm
901611	DE655	90	35	196



**Top**

Cod.	Rif.	L	P	H cm
901612	DE271	45	35	1,8
901613	DE265	90	35	1,8
901614	DE272	135	35	1,8
901615	DE266	180	35	1,8
901616	DE273	225	35	1,8
901617	DE267	270	35	1,8



**Coppia fianchi**

Cod.	Rif.	L	P	H cm
901618	DE268	1,8	35	80
901619	DE269	1,8	35	119
901620	DE270	1,8	35	196



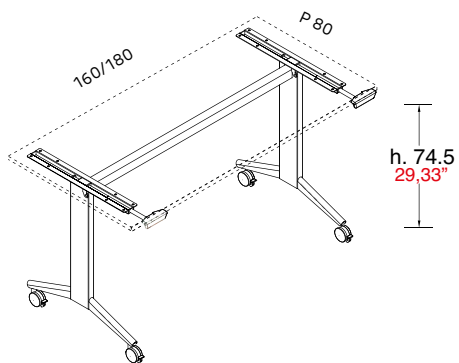

Tavolo con ruote frenanti  
e piano ribaltabile flip

Cod.	Rif.	L	P	H cm	Colore struttura
901423	D220040	160	80	74	Alluminio
901424	D220041	180	80	74	Alluminio
901425	D220020	160	80	74	Bianco
901426	D220021	180	80	74	Bianco

## KOMPAS

Design e semplicità per l'ambiente ufficio concepito come luogo non tradizionale. Scrivania dotata di ruote frenanti e piano ribaltabile flip. La struttura è disponibile nei colori bianco o alluminio. I piani sono in cinque colori, in due larghezze (cm 160 o cm 180)

CONSEGNA



SPECIFICARE FINITURE  
IN FASE D'ORDINE

### Finiture piani

MBI	
MGR	
MNO1	
MFG	
MNO2	

# ET

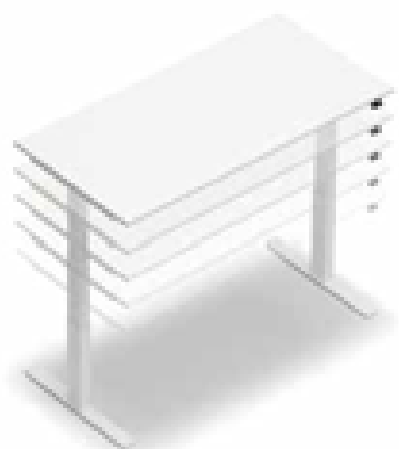

La scrivania regolabile in altezza (da cm 61 a cm 126) consente di avere l'altezza ottimale del piano quando si sceglie di lavorare seduti, ma allo stesso tempo di alternare l'attività stando in piedi. Questa possibilità riattiva la circolazione ed apporta energia all'organismo alleviando tensione e stress e stimolando l'attività mentale. eT è disponibile in configurazione singola o doppia e in diverse lunghezze.



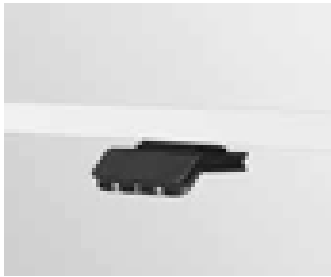

Il pannello di controllo con il Bluetooth integrato gestisce tutte le funzioni e consente la regolazione in altezza della scrivania. Intuitivo ed ergonomico permette di memorizzare due posizioni e rende più immediata la regolazione. Ha anche una funzione memo integrata, da attivare a piacere, che suggerisce il momento migliore per un cambio di posizione.

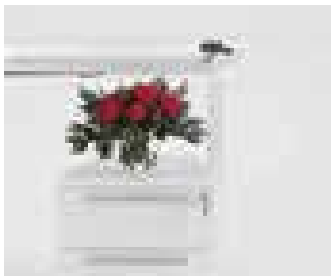

I sostegni motorizzati della scrivania eT dispongono di un sistema antishock integrato: il meccanismo controllato da un sensore con tempi di reazione molto rapidi che rileva l'ostacolo arresta immediatamente il movimento della scrivania e retrocede il piano in direzione opposta di circa 4 cm. Una sicurezza in più per ridurre al minimo il rischio di danni a persone e cose.



Per il piano è disponibile l'accessorio per la ricarica wireless. Il dispositivo è iscritto al consorzio Qi e certificato CE e Rohs che assicura totale compatibilità con i principali smartphone.



La doppia presa Usb è un altro accessorio utile per rendere ancora più funzionale la scrivania.



La App consente il controllo di eT da smartphone, tablet o PC. Oltre alle normali funzioni di regolazione della scrivania, permette di visualizzare l'altezza del piano e altre funzioni aggiuntive. Attraverso il bluetooth consente inoltre l'accesso alla diagnostica e al supporto tecnico.

**Finiture**

**Piano e schermo divisorio sagomato**

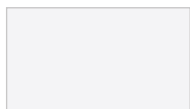

BIANCO OPACO  
B17A



GRIGIO DORIAN  
GL4R



ACERO  
AC2J



OLMO STORM  
OS3Q



ROVERE  
PORTOFINO  
RP5T



CADAQUES  
CQ3Q

SPECIFICARE FINITURE  
IN FASE D'ORDINE

## ARREDO / LINEE OPERATIVE / ET

Piani realizzati in melaminico Sp 25 mm, a bassa emissione di formaldeide (classe E1) conformi alla norma europea armonizzata UNI EN 13986, finitura antiriflesso, bordo perimetrale in ABS Sp 2 mm. Il fissaggio alla struttura avviene mediante bussole in zama M6 situate nella parte inferiore dei piani e viti a filetto metrico M6.

Le basi dei sostegni sono realizzate in tubolare di acciaio sezione 70x20 mm, verniciate con polveri epossidiche e rifinite alle estremità con tappi in ABS in finitura; nella parte inferiore sono dotate di piedini regolabili, la cui regolazione massima è di circa 15 mm. I sostegni sono collegati tra loro mediante una coppia di travi in acciaio con sezione 40x15 mm e Sp 1,5 mm verniciate con polveri epossidiche. Le colonne di sollevamento consentono una regolazione in continuo dell'altezza da terra del piano scrivania, da un minimo di 610 mm ad un massimo di 1260 mm, con velocità di regolazione di 38 mm/s, funzione soft start/stop e rumorosità inferiore a 55 dB.

La sicurezza è garantita dal sistema antishock integrato nelle colonne di sollevamento.

La regolazione in altezza del piano scrivania avviene mediante il pannello di controllo, che è fissato al piano scrivania mediante viti autofilettanti; ogni piano viene fornito con predisposizione per il montaggio del pannello di controllo sia a sinistra, che a destra. Il pannello di controllo consente di memorizzare 2 posizioni di lavoro, gestire funzioni aggiuntive ed ha integrato il Bluetooth per l'interfaccia con smartphone, tablet e pc tramite App. La centralina trova alloggiamento nel cestello metallico passacavi fornito di serie ed è caratterizzata da consumi ridotti: soli 0.1 W in modalità stand-by. Sui piani scrivania è possibile realizzare, a richiesta, lavorazioni quali fori e scassi su piani in melaminico. Il bench è realizzato da 2 scrivanie collegate tra loro da un telaio di irrigidimento composto da 2 traversi collegati tra loro mediante una coppia di travi in acciaio con sezione 40x15 mm e Sp 1,5 mm verniciate con polveri epossidiche.

### Scrivania

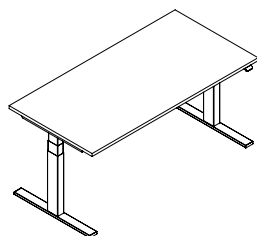

Cod.	Rif.	L	P	H cm
901780	ET0000R	120	80	61÷126
901781	ET0001X	140	80	61÷126
901782	ET0002D	160	80	61÷126
901783	ET0003L	180	80	61÷126
901784	ET0004S	200	80	61÷126

### Schermo divisorio lineare per scrivania e bench

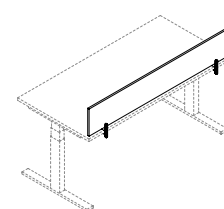

Cod.	Rif.	L	P	H cm
901790	ET0030G	80	1,8	29,7
901791	ET0031P	100	1,8	29,7
901792	ET0032V	120	1,8	29,7
901793	ET0033B	140	1,8	29,7
901794	ET0034H	160	1,8	29,7
901795	ET0035Q	180	1,8	29,7
901796	ET0036W	200	1,8	29,7

### Bench

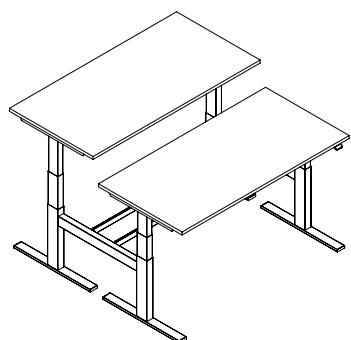

Cod.	Rif.	L	P	H cm
901785	ET0005Y	120	165	61÷126
901786	ET0006E	140	165	61÷126
901787	ET0007M	160	165	61÷126
901788	ET0008T	180	165	61÷126
901789	ET0009Z	200	165	61÷126

### Schermo divisorio sagomato per scrivania e bench

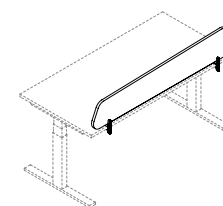

Cod.	Rif.	L	P	H cm
901797	ET0037C	80	2,5	32,2
901798	ET0038K	100	2,5	32,2
901799	ET0040R	120	2,5	32,2
901800	ET0041N	140	2,5	32,2
901801	ET0042U	160	2,5	32,2
901802	ET0043G	180	2,5	32,2

### Schermo divisorio fonoassorbente per scrivania e bench

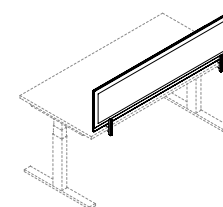

Cod.	Rif.	L	P	H cm
901803	ET0044P	80	3	39
901804	ET0045V	120	3	39
901805	ET0046B	160	3	39

CONSEGNA



Lavora seduto e in piedi,  
senza fatica



## CAMBIO

### Base scrivania ad altezza regolabile Levado™

Levado™ introduce il movimento nella routine quotidiana dell'utente risolvendo il problema della sedentarietà del lavoro d'ufficio. Progettato ergonomicamente con l'obiettivo di migliorare la produttività al lavoro, Levado™ offre una struttura robusta e un'ampia superficie di lavoro. Il comodo pannello di comando permette di alzare e abbassare la scrivania con un semplice tocco, impostandola su una delle 4 altezze programmabili (comprese tra 64 e 126cm). Grazie ai due motori, l'altezza può essere regolata rapidamente (36mm/secondo) e silenziosamente, consentendo all'utente di cambiare posizione di lavoro senza fatica e senza distrazioni. Levado™ è disponibile anche solo come struttura, consentendo agli utenti di collegare un top esistente alla base grazie al morsetto EZ.



4 altezze  
programmabili

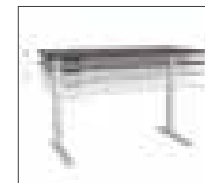

Funzionamento  
veloce e silenzioso



Struttura robusta  
e montaggio senza  
attrezzi

Base Levado™

Codice	Rif.	Colore
902874	9708601	Silver

### Base scrivania doppia ad altezza regolabile Cambio™

- Sistema a doppia scrivania per creare in modo semplice ed economico soluzioni sit-stand in ogni ufficio
- Facile transizione dalla posizione di lavoro seduta a quella in piedi grazie al pannello di controllo con 3 impostazioni di memoria programmabili
- Possibilità di impostare un allarme per ricordare quando è il momento di alzarsi
- Regolazione dell'altezza con gambe a 3 stadi, da 645 a 1305mm con un piano scrivania standard da 25mm
- Sistema anti collisione: rileva ostacoli ed evita il capovolgimento della scrivania

Codice	Rif.	Colore	LxP cm
902875	9870001	Bianco	140x80
902876	9870101	Bianco	160x80
902877	9870201	Bianco	180x80
902878	9870301	Grigio	140x80
902879	9870401	Grigio	160x80
902880	9870501	Grigio	180x80
902881	9870601	Acero	140x80
902882	9870701	Acero	160x80
902883	9870801	Acero	180x80
902884	9870901	Quercia	140x80
902885	9871001	Quercia	160x80
902886	9871101	Quercia	180x80
902887	9871201	Noce	140x80
902888	9871301	Noce	160x80
902889	9871401	Noce	180x80

### Finiture piano

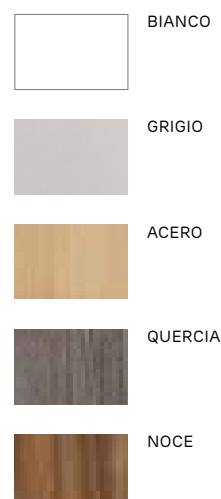

Base Cambio™

Codice	Rif.	Colore
901868	9696001	Silver

# LIBRARY 30

Flessibilità, componibilità  
e personalizzazione sono  
fondamentali per organizzare  
e ottimizzare gli spazi





## ARREDO / LINEE OPERATIVE / LIBRARY 30

### Fianchi e ripiani / Cassetti e divisori



BIANCO  
OPACO  
BI7A



CANAPA  
CN1X



GRIGIO  
DORIAN  
GL4R



GRIGIO  
TITANIO  
GZ8T



NOCE  
GOLD  
NG4J



EUCALIPTO  
CL1X



CEMENTO  
MASDAR  
CM3Q

### Specifiche tecniche

Struttura realizzata in melaminico Sp 30 mm, a bassa emissione di formaldeide (classe E1) e conforme alla norma europea armonizzata UNI EN 13986, finitura antiriflesso, bordo longitudinale in ABS Sp 1,3 mm, bordi trasversali in ABS Sp 0,8 mm.

I fianchi hanno foratura personalizzata, con posizionamento della ferramenta in relazione alla composizione graficata e possono essere dotati di illuminazione a tutta altezza. I ripiani hanno un posizionamento standard a passo 35,2 cm, ma per le librerie L 30-45-60-90 è possibile anche il posizionamento a passo 17,6 cm e quello a 52,8 cm, che consente l'alloggiamento dei faldoni; il numero minimo dei ripiani in relazione all'altezza della struttura segue le regole del programma grafico.

Le schiene sono realizzate in melaminico Sp 18 mm, a bassa emissione di formaldeide (classe E1) e conforme alla norma europea armonizzata UNI EN 13986, finitura antiriflesso, bordo perimetrale in ABS Sp 0,8 mm e sono in luce rispetto ai fianchi.

Le ante sono dotate di cerniere in metallo trattato anticorrosione con montaggio rapido, ammortizzate, apertura a 110° (155° a molla per angolo) e regolazione nelle 3 direzioni.

Le ante vasistas sono dotate di pistoncini per l'apertura. Le ante con apertura a ribalta sono dotate di cerniere a scomparsa e di dispositivo con filo ammortizzato in apertura ed in chiusura.

I cassetti sono dotati di spondina in melaminico Sp 12 mm, a bassa emissione di formaldeide (classe E1) conforme alla norma europea armonizzata UNI EN 13986, rivestito in foglia di PVC finitura Leather grey, fondino in tinta e guide Quadro ad estrazione parziale con sistema frenante di serie (non in presenza di push-pull).

Sono disponibili ripiani in vetro temperato con retroilluminazione LED opzionale.

Tutte le librerie devono essere fissate a muro o a soffitto; vengono sempre fornite di kit di fissaggio a muro, esclusi i tasselli, poiché la scelta del tipo di tassello da utilizzare dovrà essere fatta dal montatore sulla base delle caratteristiche della parete. Nel caso di fianco per bloccaggio a soffitto non si rende necessario alcun tipo di ancoraggio a parete in quanto il bloccaggio, tra pavimento e soffitto, avviene tramite piedini regolabili (inferiori e superiori) la cui registrazione permette una escursione max di 10 mm per lato (20 in totale). Si consiglia di rilevare la quota in altezza degli ambienti in più punti per verificare eventuali dislivelli eccessivi. In caso di controsoffittature occorre accertarsi che l'eventuale flessione del controsoffitto non ecceda i 2 cm di escursione massima dei piedini regolabili.

## Libreria senza schienale



### LIBRERIA HXP CM 35,9X36,8

Codice	Rif.	Larghezza
902551	KM8000H	cm 30
902552	KM8001Q	cm 45
902553	KM8002W	cm 60
902554	KM8003C	cm 90



### LIBRERIA HXP CM 71,1X36,8

Codice	Rif.	Larghezza
902555	KM8005R	cm 30
902556	KM8006X	cm 45
902557	KM8007D	cm 60
902558	KM8008L	cm 90

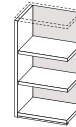

### LIBRERIA HXP CM 106,3X36,8

Codice	Rif.	Larghezza
902559	KM8010P	cm 30
902560	KM8011V	cm 45
902561	KM8012B	cm 60
902562	KM8013H	cm 90



### LIBRERIA HXP CM 141,5X36,8

Codice	Rif.	Larghezza
902563	KM8015W	cm 30
902564	KM8016C	cm 45
902565	KM8017K	cm 60
902566	KM8018R	cm 90

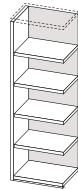

### LIBRERIA HXP CM 176,7X36,8

Codice	Rif.	Larghezza
902567	KM8020U	cm 30
902568	KM8021A	cm 45
902569	KM8022G	cm 60
902570	KM8023P	cm 90

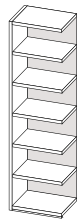

### LIBRERIA HXP CM 214,9X36,8

Codice	Rif.	Larghezza
902571	KM8025B	cm 30
902572	KM8026H	cm 45
902573	KM8027Q	cm 60
902574	KM8028W	cm 90

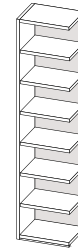

### LIBRERIA HXP CM 250,1X36,8

Codice	Rif.	Larghezza
902575	KM8030Z	cm 30
902576	KM8031F	cm 45
902577	KM8032N	cm 60
902578	KM8033U	cm 90

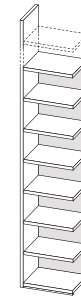

### LIBRERIA A SOFITTO HXP 252,2/302X36,8

Codice	Rif.	Larghezza
902579	KM8035G	cm 30
902580	KM8036P	cm 45
902581	KM8037V	cm 60
902582	KM8038B	cm 90

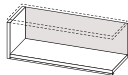

### LIBRERIA HXP CM 35,9X36,8

Codice	Rif.	Larghezza
902583	KM8004K	cm 120
902584	KM8100N	cm 150
902585	KM8101U	cm 180
902586	KM8102A	cm 210
902587	KM8103G	cm 240
902588	KM8104P	cm 270

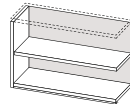

### LIBRERIA HXP CM 71,1X36,8

Codice	Rif.	Larghezza
902589	KM8009S	cm 120
902590	KM8105V	cm 150
902591	KM8106B	cm 180
902592	KM8107H	cm 210
902593	KM8108Q	cm 240
902594	KM8109W	cm 270

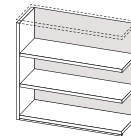

### LIBRERIA HXP CM 106,3X36,8

Codice	Rif.	Larghezza
902595	KM8014Q	cm 120
902596	KM8110T	cm 150
902597	KM8111Z	cm 180
902598	KM8112F	cm 210
902599	KM8113N	cm 240
902600	KM8114U	cm 270

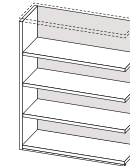

### LIBRERIA HXP CM 141,5X36,8

Codice	Rif.	Larghezza
902601	KM8019X	cm 120
902602	KM8115A	cm 150
902603	KM8116G	cm 180
902604	KM8117P	cm 210
902605	KM8118V	cm 240
902606	KM8119B	cm 270

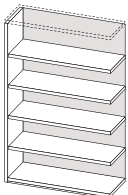

### LIBRERIA HXP CM 176,7X36,8

Codice	Rif.	Larghezza
902607	KM8024V	cm 120
902608	KM8120Y	cm 150
902609	KM8121E	cm 180
902610	KM8122M	cm 210
902611	KM8123T	cm 240
902612	KM8124Z	cm 270

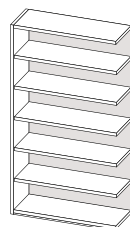

### LIBRERIA HXP CM 214,9X36,8

Codice	Rif.	Larghezza
902613	KM8029C	cm 120
902614	KM8125F	cm 150
902615	KM8126N	cm 180
902616	KM8127U	cm 210
902617	KM8128A	cm 240
902618	KM8129G	cm 270

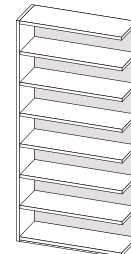

### LIBRERIA HXP CM 250,1X36,8

Codice	Rif.	Larghezza
902619	KM8034A	cm 120
902620	KM8130D	cm 150
902621	KM8131L	cm 180
902622	KM8132S	cm 210
902623	KM8133Y	cm 240
902624	KM8134E	cm 270

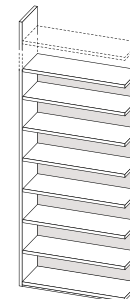

### LIBRERIA A SOFITTO HXP 252,2/302X36,8

Codice	Rif.	Larghezza
902625	KM8039H	cm 120
902626	KM8135M	cm 150
902627	KM8136T	cm 180
902628	KM8137Z	cm 210
902629	KM8138F	cm 240
902630	KM8139N	cm 270

# ARREDO / LINEE OPERATIVE / LIBRARY 30

## Libreria con schienale



**LIBRERIA HXP CM 35,9X36,8**

Codice	Rif.	Larghezza
902631	KM8040E	cm 30
902632	KM8041M	cm 45
902633	KM8042T	cm 60
902634	KM8043Z	cm 90

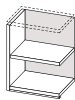

**LIBRERIA HXP CM 71,1X36,8**

Codice	Rif.	Larghezza
902635	KM8045N	cm 30
902636	KM8046U	cm 45
902637	KM8047A	cm 60
902638	KM8048G	cm 90

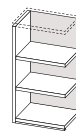

**LIBRERIA HXP CM 106,3X36,8**

Codice	Rif.	Larghezza
902639	KM8050L	cm 30
902640	KM8051S	cm 45
902641	KM8052Y	cm 60
902642	KM8053E	cm 90

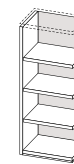

**LIBRERIA HXP CM 141,5X36,8**

Codice	Rif.	Larghezza
902643	KM8055T	cm 30
902644	KM8056Z	cm 45
902645	KM8057F	cm 60
902646	KM8058N	cm 90

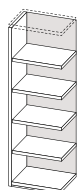

**LIBRERIA HXP CM 176,7X36,8**

Codice	Rif.	Larghezza
902647	KM8060R	cm 30
902648	KM8061X	cm 45
902649	KM8062D	cm 60
902650	KM8063L	cm 90

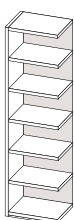

**LIBRERIA HXP CM 214,9X36,8**

Codice	Rif.	Larghezza
902651	KM8065Y	cm 30
902652	KM8066E	cm 45
902653	KM8067M	cm 60
902654	KM8068T	cm 90

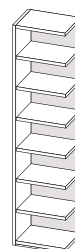

**LIBRERIA HXP CM 250,1X36,8**

Codice	Rif.	Larghezza
902655	KM8070W	cm 30
902656	KM8071C	cm 45
902657	KM8072K	cm 60
902658	KM8073R	cm 90



**LIBRERIA A SOFITTO HXP 252,2/302X36,8**

Codice	Rif.	Larghezza
902659	KM8075D	cm 30
902660	KM8076L	cm 45
902661	KM8077S	cm 60
902662	KM8078Y	cm 90

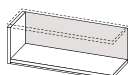

**LIBRERIA HXP CM 35,9X36,8**

Codice	Rif.	Larghezza
902663	KM8044F	cm 120
902664	KM8140K	cm 150
902665	KM8141R	cm 180

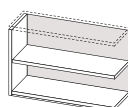

**LIBRERIA HXP CM 71,1X36,8**

Codice	Rif.	Larghezza
902666	KM8049P	cm 120
902667	KM8142X	cm 150
902668	KM8143D	cm 180

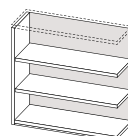

**LIBRERIA HXP CM 106,3X36,8**

Codice	Rif.	Larghezza
902669	KM8054M	cm 120
902670	KM8144L	cm 150

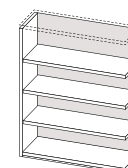

**LIBRERIA HXP CM 141,5X36,8**

Codice	Rif.	Larghezza
902671	KM8059U	cm 120
902672	KM8146Y	cm 150
902673	KM8147E	cm 180

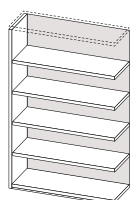

**LIBRERIA HXP CM 176,7X36,8**

Codice	Rif.	Larghezza
902674	KM8064S	cm 120
902675	KM8148M	cm 150
902676	KM8149T	cm 180

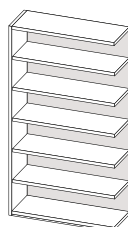

**LIBRERIA HXP CM 214,9X36,8**

Codice	Rif.	Larghezza
902677	KM8069Z	cm 120
902678	KM8150Q	cm 150
902679	KM8151W	cm 180



**LIBRERIA HXP CM 250,1X36,8**

Codice	Rif.	Larghezza
902680	KM8074X	cm 120
902681	KM8152C	cm 150
902682	KM8153K	cm 180



**LIBRERIA A SOFITTO HXP 252,2/302X36,8**

Codice	Rif.	Larghezza
902683	KM8079E	cm 120
902684	KM8154R	cm 150
902685	KM8155X	cm 180



DIVISORIO



ALFEREZ

Codice	Rif.	Dimensioni LXPXH
902686	KM8300W	cm 3x34,8x32,2
902687	KM8301C	cm 3x32,7x32,2

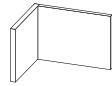

CABALLO

Codice	Rif.	Dimensioni LXPXH
902688	KM8306L	cm 45x34,8x32,2
902689	KM8307S	cm 60x34,8x32,2
902690	KM8308Y	cm 75x34,8x32,2
902691	KM8309E	cm 90x34,8x32,2

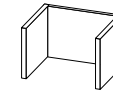

DAMA

Codice	Rif.	Dimensioni LXPXH
902692	KM8302K	cm 48x34,8x32,2
902693	KM8303R	cm 63x34,8x32,2
902694	KM8304X	cm 78x34,8x32,2
902695	KM8305D	cm 93x34,8x32,2

TOP

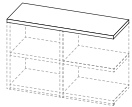

Codice	Rif.	Descrizione
902696	KM8260Z	standard
902697	KM8261F	con attacchi laterali
902698	KM8262N	con attacchi sx
902699	KM8263U	con attacchi dx

Anta ribalta

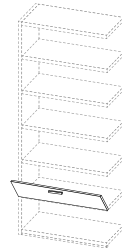

Codice	Rif.	Dimensioni LXPXH
902700	KM8379T	cm 90x1,8x17,2
902701	KM8380Q	cm 120x1,8x17,2
902702	KM8381W	cm 135x1,8x17,2
902703	KM8382C	cm 150x1,8x17,2
902704	KM8383K	cm 60x1,8x34,8
902705	KM8384R	cm 90x1,8x34,8
902706	KM8386D	cm 135x1,8x34,8
902707	KM8387L	cm 150x1,8x34,8
902708	KM8388S	cm 180x1,8x34,8

Anta Vasistas

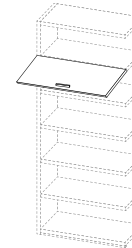

Codice	Rif.	Dimensioni LXPXH
902709	KM8389Y	cm 60x1,8x34,8
902710	KM8390V	cm 90x1,8x34,8
902711	KM8391B	cm 120x1,8x34,8
902712	KM8392H	cm 135x1,8x34,8
902713	KM8393Q	cm 150x1,8x34,8
902714	KM8394W	cm 180x1,8x34,8

Cassetto



Codice	Rif.	Dimensioni LXH
902715	KM8370K	cm 45x17,2
902716	KM8371R	cm 60x17,2
902717	KM8372X	cm 90x17,2

2 Cassetti



Codice	Rif.	Dimensioni LXH
902718	KM8373D	cm 45x34,8
902719	KM8374L	cm 60x34,8
902720	KM8375S	cm 90x34,8

CONSEGNA





# ARMADI CONTENITORI



Forme e finiture  
sono la chiave  
per creare composizioni ottimali  
e dare spazio alla fantasia  
anche quando si parla di praticità









# ARREDO / ARREDO OPERATIVO / ARMADI E CONTENITORI

## Finiture

### Cassa e schiena retrofinita

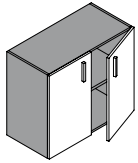

BIANCO OPACO <b>BI7A</b>	GRIGIO DORIAN <b>GL4R *</b>	ACERO <b>AC2J</b>	OLMO STORM <b>OS3Q</b>	ROVERE PORTOFINO <b>RP5T</b>

\* Cassa L 180/270 solo GL4R

### Anta in pannello

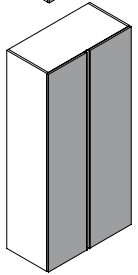
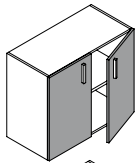

BIANCO OPACO <b>BI7A</b>	CANAPA <b>CN1X</b>	GRIGIO DORIAN <b>GL4R</b>	ACERO <b>AC2J</b>	OLMO STORM <b>OS3Q</b>	NOCE SORRENTO <b>NR7K</b>	EUCALIPTO <b>CL1X</b>	ROVERE PORTOFINO <b>RP5T</b>	CILIEGIO BIANCO <b>CB6K</b>	CEMENTO MASDAR <b>CM3Q</b>
GRIGIO TITANIO <b>GZ8T</b>	BLU OPALE <b>BO7H</b>	CADAQUES <b>CQ3Q</b>	AGAVE <b>GV7A</b>	BIANCO UV <b>BU3Q</b>					

### Terminali a giorno

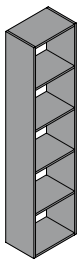

BIANCO OPACO <b>BI7A</b>	GRIGIO DORIAN <b>GL4R</b>	ACERO <b>AC2J</b>	OLMO STORM <b>OS3Q</b>	NOCE SORRENTO <b>NR7K</b>	ROVERE PORTOFINO <b>RP5T</b>	CILIEGIO BIANCO <b>CB6K</b>	CEMENTO MASDAR <b>CM3Q</b>	GRIGIO TITANIO <b>GZ8T</b>	BLU OPALE <b>BO7H</b>
CADAQUES <b>CQ3Q</b>	AGAVE <b>GV7A</b>								



## Anta vetro trasparente

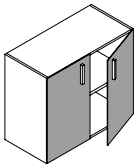

## Anta vetro con telaio alluminio

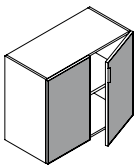

### Vetro

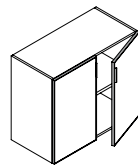

### Telaio



## Kit di finitura (top e fianchi)

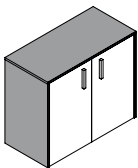

Finitura delicata

## Zoccolo

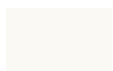
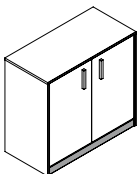

# ARREDO / ARREDO OPERATIVO / ARMADI E CONTENITORI

Struttura realizzata in melaminico Sp 18 mm, a bassa emissione di formaldeide (classe E1) conforme alla norma europea armonizzata UNI EN 13986, finitura antiriflesso, bordi longitudinali in ABS Sp 0,5 mm e bordi trasversali in tinta abbinata in ABS Sp 0,4 mm.

Le strutture L 180 e 270 sono realizzate con fondo e cappello unico e sono disponibili in finitura cassa unica Grigio dorian.

Ripiani realizzati in melaminico Sp 25 mm, a bassa emissione di formaldeide (classe E1) conformi alla norma europea armonizzata UNI EN 13986, finitura antiriflesso, bordo frontale in ABS Sp 1,3 mm, bordi complementari in tinta abbinata in ABS Sp 0,4 mm.

Schiena realizzata in fibra di legno Sp 3 mm, lato interno in tinta, rinforzate con ferma schiena metallico sul lato retro in relazione all'altezza dell'armadio (da utilizzare nelle configurazioni a muro). Per le configurazioni a centro stanza i mobili possono essere dotati, con sovrapprezzo, di schiene realizzate in melaminico Sp 12 mm, a bassa emissione di formaldeide (classe E1) conforme alla norma europea armonizzata UNI EN 13986, finitura antiriflesso in tinta su entrambi i lati.

I mobili possono essere dotati di piedini regolabili diametro 5 e H 2,7 in materiale plastico finitura nero oppure di zoccoli realizzati in MDF Sp 21 mm rivestito carta finitura Bianco opaco o Grigio dorian, forniti con clip di montaggio in nylon e piedini regolabili in metallo H 6. Per entrambi la regolazione massima è di circa 10 mm ed è effettuabile dall'interno.

Le ante battenti in pannello e le ante con maniglia gola sono dotate di cerniere in metallo trattato anticorrosione con montaggio rapido, chiusura a molla, apertura a 110° e regolazione nelle 3 direzioni. Possono essere dotate, con sovrapprezzo, di cerniere ammortizzate. A richiesta possono essere dotate di serratura; nelle ante H 38-76,4-114,8 cm la serratura è di tipo Yale con cilindro estraibile e chiave pieghevole in duplice copia, mentre nelle ante H 153,6-191,6- 230 e 255,6 cm la serratura è ad asta rotante in metallo, cilindro estraibile e chiave pieghevole in duplice copia. Le ante battenti in vetro trasparente sono dotate di cerniere in metallo trattato anticorrosione con montaggio rapido, chiusura a molla, apertura a 110° e regolazione nelle 3 direzioni. La

serratura opzionale è di tipo Yale, con cilindro estraibile e chiave pieghevole in duplice copia.

Le ante in vetro con telaio alluminio sono dotate di cerniere ammortizzate in metallo trattato anticorrosione con montaggio rapido, apertura a 110° e regolazione nelle 3 direzioni. La serratura opzionale è di tipo Yale con cilindro estraibile e chiave pieghevole in duplice copia.

I cassetti sono dotati di spondina in melaminico Sp 12 mm, a bassa emissione di formaldeide (classe E1) conforme alla norma europea armonizzata UNI EN 13986, rivestito in foglia di PVC finitura Betulla, fondino in tinta e guide metalliche trattate anticorrosione ed arresto di fine corsa, oppure, con sovrapprezzo, di spondina in melaminico Sp 12 mm, a bassa emissione di formaldeide (classe E1) conforme alla norma europea armonizzata UNI EN 13986, rivestito in foglia di PVC finitura Charm, fondino in tinta e guide Quadro rallentate. A richiesta il primo cassetto può essere dotato di serratura di tipo Yale, con cilindro estraibile e chiave pieghevole in duplice copia.

I cassetti classificatori sono dotati di un telaio interno realizzato in lamiera d'acciaio verniciata con polveri epossidiche in finitura Alluminio, che permette l'alloggiamento di cartelle sospese. Lo stesso è dotato di guide a sfera ad estrazione totale, regolazione del frontale, chiusura soft e sistema antiribaltamento.

A richiesta possono essere dotati di serratura a blocco simultaneo di tutti i cassetti classificatore tramite aste traslanti e chiave pieghevole in duplice copia.

Sono disponibili in diverse altezze, larghezze e profondità; sono affiancabili e componibili tra loro.

Possono essere rifiniti con top e fianchi di finitura realizzati in melaminico Sp 18 mm, a bassa emissione di formaldeide (classe E1) e conforme alla norma europea armonizzata UNI EN 13986, finitura antiriflesso, bordo frontale in ABS Sp 2 mm e bordi complementari in ABS Sp 0,8 mm, oppure in MDF Sp 18 mm rivestito con foglia polimerica, opaca o lucida, lavorazione postforming e bordi complementari in ABS Sp 0,8 mm.

Sono inoltre disponibili i seguenti accessori: chiave passepartout, kit 5 cilindri serratura per chiavi uguali, kit di fissaggio a muro (P 35 e H 256 incluso), telai reggicartelle estraibili, appendiabiti, ripiani metallici anche per cartelle sospese int. 33 cm e ripiani in vetro temperato.

## Modularità dei mobili (altezze non comprensive di piedi o zoccolo)

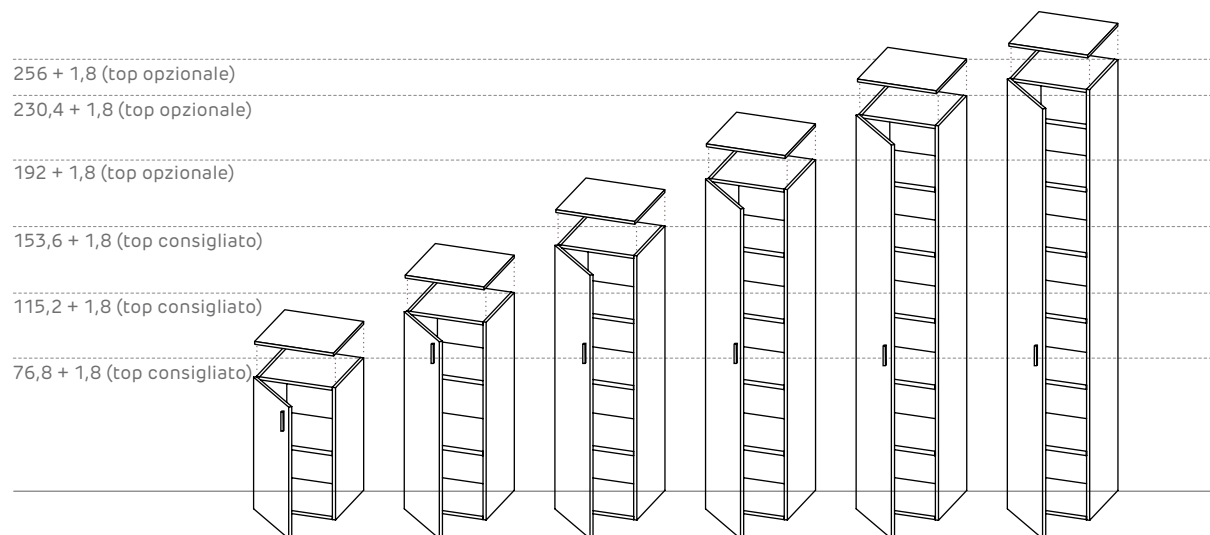

## Modularità interna

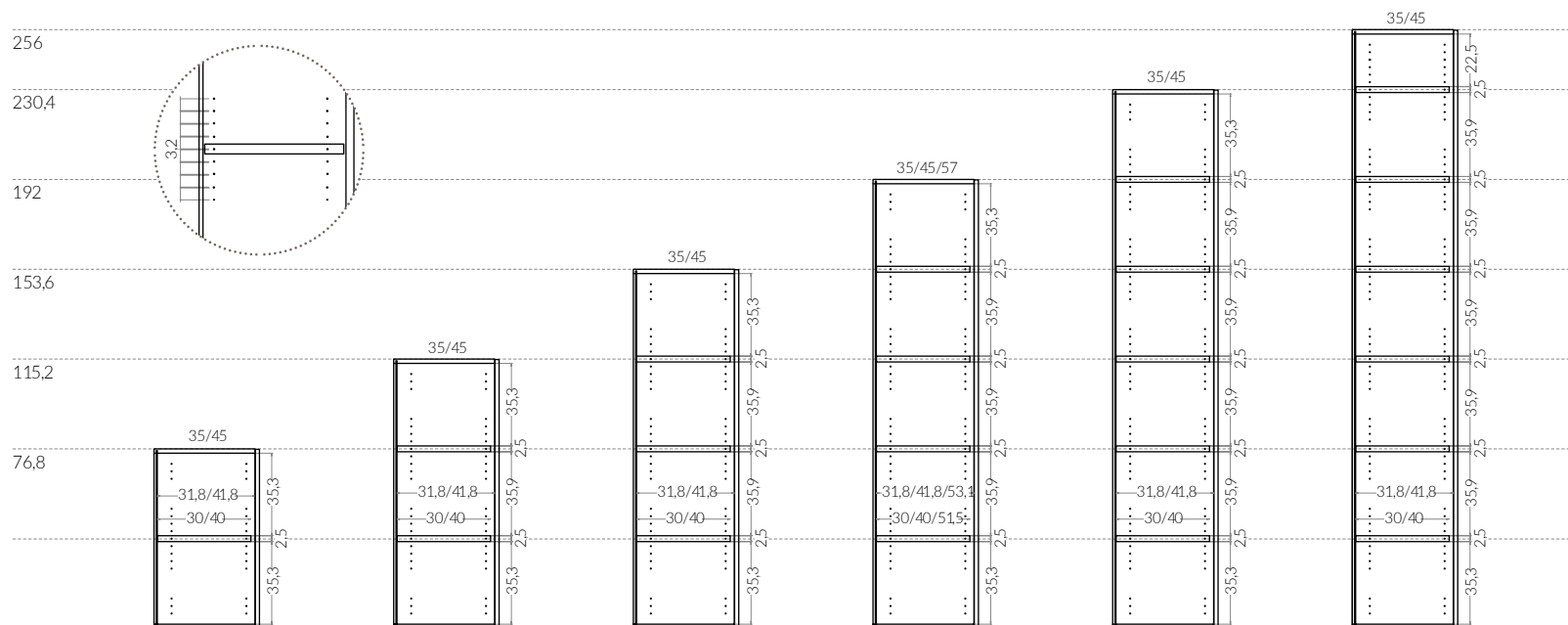

# ARREDO / ARREDO OPERATIVO / ARMADI E CONTENITORI

## Mobili anta battente profondità cm 35

Altezza cm 76,8

Cod.	Rif.	L cm
901117	KM1258Y	45
901118	KM1504H	60
901119	KM1268D	90
901120	KM1280N	180
901121	KM1290T	270

Altezza cm 115,2

Cod.	Rif.	L cm
901122	KM2258B	45
901123	KM2309L	60
901124	KM2273E	90
901125	KM2289Z	180
901126	KM2297S	270

Altezza cm 153,6

Cod.	Rif.	L cm
901127	KM3253X	45
901128	KM3308G	60
901129	KM3269S	90
901130	KM3287Q	180
901131	KM3295G	270

Altezza cm 192

Cod.	Rif.	L cm
901132	KM4254G	45
901133	KM4308L	60
901134	KM4270S	90
901135	KM4288Z	180
901136	KM4296S	270

TOP profondità cm 45,6

Cod.	Rif.	L cm
901200	KM0292C	165
901201	KM0233B	180
901202	KM0293K	210
901203	KM0234H	225
901204	KM0294R	240
901205	KM0235Q	270

Altezza cm 230,4

Cod.	Rif.	L cm
901137	KM5242S	45
901138	KM5278X	60
901139	KM5254L	90
901140	KM5268S	180
901141	KM5272A	270

Altezza cm 256

Cod.	Rif.	L cm
901142	KM5702S	45
901143	KM5710K	60
901144	KM5718M	90
901145	KM5728S	180
901146	KM5732H	270

Kit piedi per L 45/60/90

Cod.	Rif.
901177	KM0000G

Kit piedi per L 180

Cod.	Rif.
901191	KM0001P KM0002V

Kit piedi per L 270

Cod.	Rif.
901192	KM0002V

TOP profondità cm 45,6

Cod.	Rif.	L cm
901193	KM0230G	45
901194	KM0288M	60
901195	KM0231P	90
901196	KM0289T	105
901197	KM0290Q	120
901198	KM0232W	135
901199	KM0291W	150



## Mobili anta battente profondità cm 45

Altezza cm 76,8

Cod.	Rif.	L cm
901147	KM1002Y	45
901148	KM1067P	60
901149	KM1012D	90
901150	KM1029E	180
901151	KM1033W	270

Altezza cm 115,2

Cod.	Rif.	L cm
901152	KM2002B	45
901153	KM2082V	60
901154	KM2012G	90
901155	KM2038G	180
901156	KM2042Y	270

Altezza cm 153,6

Cod.	Rif.	L cm
901157	KM3002E	45
901158	KM3080L	60
901159	KM3012L	90
901160	KM3048R	180
901161	KM3052G	270

Altezza cm 192

Cod.	Rif.	L cm
901162	KM4002H	45
901163	KM4079S	60
901164	KM4012P	90
901165	KM4048U	180
901166	KM4052L	270

TOP profondità cm 45,6

Cod.	Rif.	L cm
901185	KM0380P	165
901186	KM0023N	180
901187	KM0381V	210
901188	KM0024U	225
901189	KM0382B	240
901190	KM0025A	270

Altezza cm 230,4

Cod.	Rif.	L cm
901167	KM5002M	45
901168	KM5053V	60
901169	KM5012S	90
901170	KM5030Q	180
901171	KM5012S	270

Altezza cm 256

Cod.	Rif.	L cm
901172	KM5102R	45
901173	KM5110H	60
901174	KM5118L	90
901175	KM5128R	180
901176	KM5132G	270

Kit piedi per L 45/60/90

Cod.	Rif.
901177	KM0000G

Kit piedi per L 180

Cod.	Rif.
901191	KM0001P KM0002V

Kit piedi per L 270

Cod.	Rif.
901192	KM0002V

TOP profondità cm 45,6

Cod.	Rif.	L cm
901178	KM0020T	45
901179	KM0376X	60
901180	KM0021Z	90
901181	KM0377D	105
901182	KM0378L	120
901183	KM0022F	135
901184	KM0379S	150

# ARREDO / ARREDO OPERATIVO / ARMADI E CONTENITORI

## Mobili ad angolo

Struttura realizzata in melaminico Sp 18 mm, a bassa emissione di formaldeide (classe E1) conforme alla norma europea armonizzata UNI EN 13986, finitura antiriflesso, bordi longitudinali in tinta in ABS Sp 0,5 mm e bordi trasversali in tinta abbinata in ABS Sp 0,4 mm.

Ripiani realizzati in melaminico Sp 25 mm, a bassa emissione di formaldeide (classe E1) conformi alla norma europea armonizzata UNI EN 13986, finitura antiriflesso, bordo frontale in ABS Sp 1,3 mm, bordi complementari in tinta abbinata in ABS Sp 0,4 mm.

Schiena realizzata in fibra di legno Sp 3 mm, lato interno in tinta, rinforzate con ferma schiena metallico sul lato retro in relazione all'altezza dell'armadio. Gli armadi ad angolo possono essere utilizzati solo in configurazione a parete.

I mobili possono essere dotati di piedini regolabili diametro 5 e H 2,7 in materiale plastico finitura nero, oppure di zoccoli realizzati in MDF Sp 21 mm rivestito carta finitura Bianco Opaco o Grigio Dorian, forniti con clip di montaggio in nylon e piedini regolabili in metallo H 6. Per entrambi la regolazione massima è di circa 10 mm ed è effettuabile dall'interno.

Le ante battenti in pannello e le ante con maniglia gola sono dotate di cerniere in metallo trattato

anticorrosione con montaggio rapido, chiusura a molla, apertura a 155° e regolazione nelle 3 direzioni. Possono essere dotate, con sovrapprezzo, di cerniere ammortizzate. A richiesta possono essere dotate di serratura: nelle ante con altezza 38-76,4-114,8 cm la serratura è di tipo Yale con cilindro estraibile e chiave pieghevole in duplice copia, mentre nelle ante con altezza 153,6- 191,6-230 e 255,6 cm la serratura è ad asta rotante in metallo, cilindro estraibile e chiave pieghevole in duplice copia. L'anta fissa è dotata di ringrosso in tinta.

Sono disponibili in diverse altezze, larghezze e profondità.

Possono essere rifiniti con top e fianchi di finitura realizzati in melaminico Sp 18 mm, a bassa emissione di formaldeide (classe E1) e conforme alla norma europea armonizzata UNI EN 13986, finitura antiriflesso, bordo frontale in ABS Sp 2 mm e bordi complementari in ABS Sp 0,8 mm, oppure in MDF Sp 18 mm rivestito con foglia polimerica, opaca o lucida, lavorazione postforming e bordi complementari in ABS Sp 0,8 mm. Sono inoltre disponibili i seguenti accessori: chiave passepartout, kit 5 cilindri serratura per chiavi uguali, kit di fissaggio a muro (P 35 e H 256 incluso), ripiani metallici e ripiani in vetro.

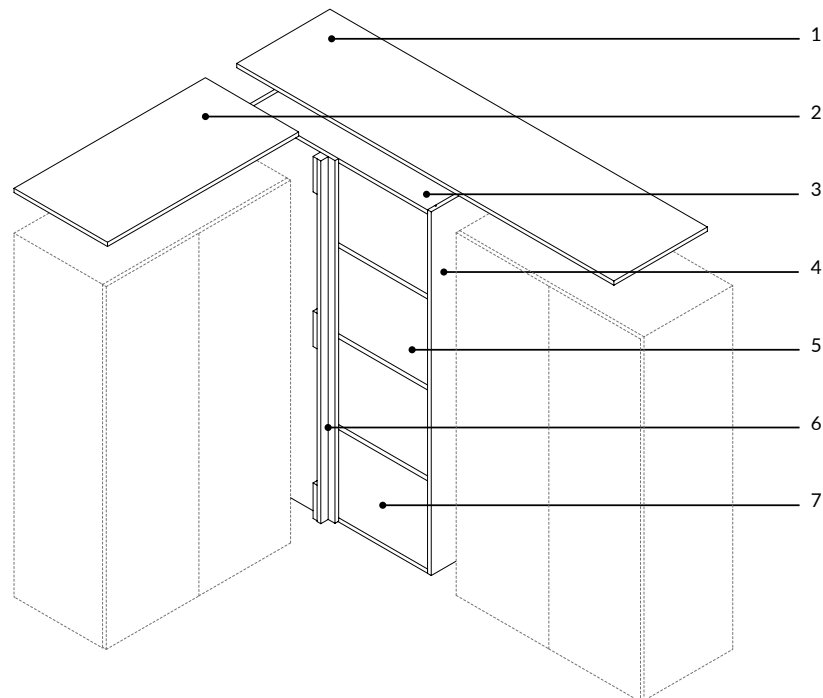

## Modularità dei mobili (altezze non comprensive di piedi o zoccolo)

256 + 1,8 (top opzionale)

230,4 + 1,8 (top opzionale)

192 + 1,8 (top opzionale)

153,6 + 1,8 (top consigliato)

115,2 + 1,8 (top consigliato)

76,8 + 1,8 (top consigliato)

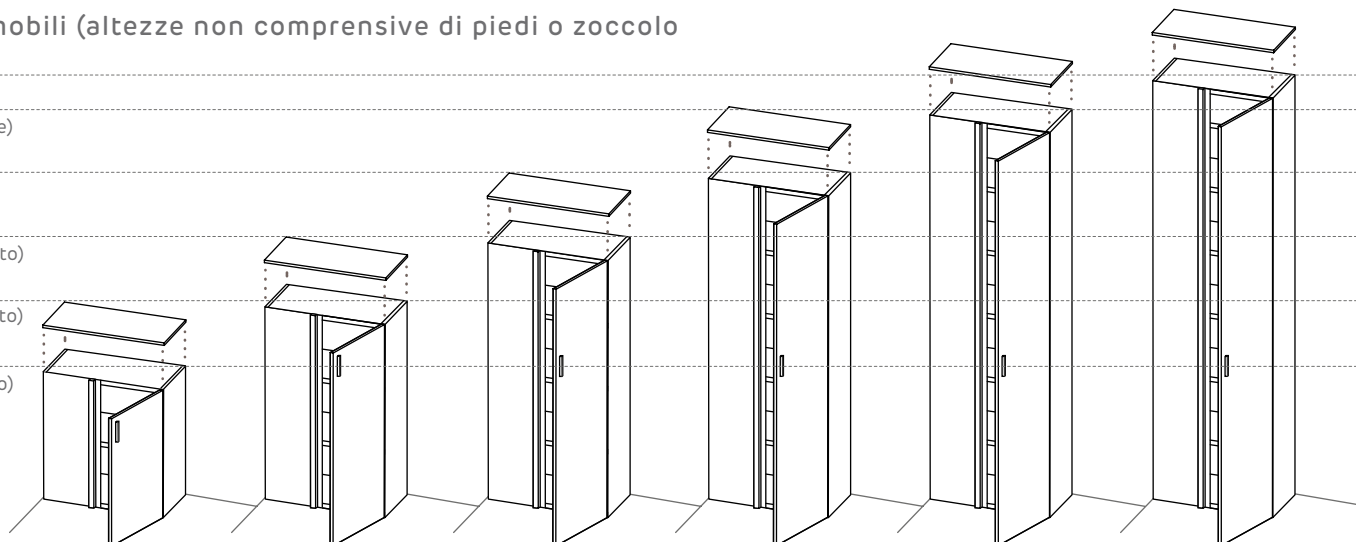

## Modularità interna

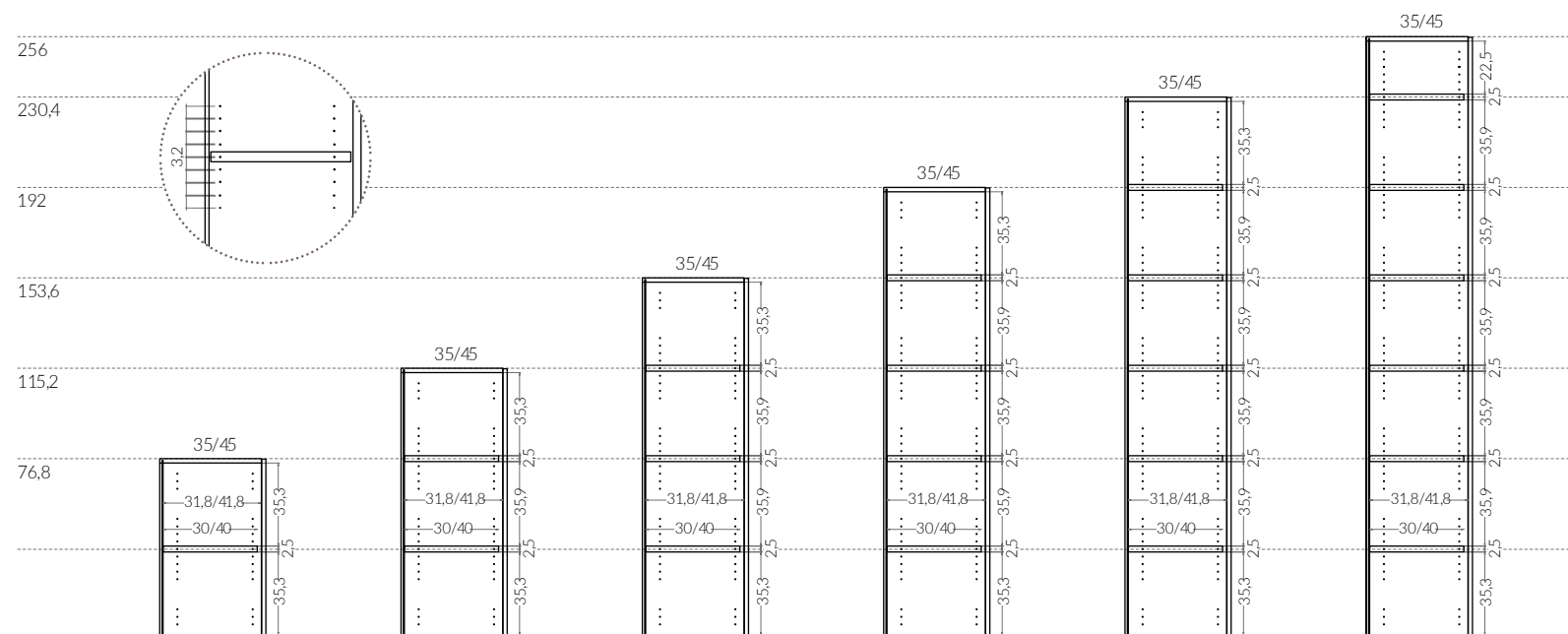

## Mobili angolo anta battente profondità cm 35

Larghezza cm 90 ang. SX

Cod.	Rif.	H cm
901206	KM1610S	76,8
901207	KM2610V	115,2
901208	KM3610Y	153,6
901209	KM4610B	192
901210	KM5610E	230,4
901211	KM5775Z	256

Larghezza cm 90 ang. DX

Cod.	Rif.	H cm
901212	KM1608P	76,8
901213	KM2608S	115,2
901214	KM3608V	153,6
901215	KM4608Y	192
901216	KM5608B	230,4
901217	KM5777N	256

TOP profondità cm 35,6 ang SX

Cod.	Rif.	L cm
901218	KM5865Y	90
901219	KM5866E	135
901220	KM5867M	150
901221	KM5868T	180
901222	KM5869Z	270

TOP profondità cm 35,6 ang DX

Cod.	Rif.	L cm
901223	KM5872K	90
901224	KM5873R	135
901225	KM5874X	150
901226	KM5875D	180
901227	KM5876L	270

Kit piedi per L 90

Cod.	Rif.
901177	KM0000G

## Mobili angolo anta battente profondità cm 45

Larghezza cm 90 ang. SX

Cod.	Rif.	H cm
901228	KM1602Z	76,8
901229	KM2602C	115,2
901230	KM3602F	153,6
901231	KM4602K	192
901232	KM5602N	230,4
901233	KM5750F	256

Larghezza cm 90 ang. DX

Cod.	Rif.	H cm
901234	KM1600M	76,8
901235	KM2600Q	115,2
901236	KM3600T	153,6
901237	KM4600W	192
901238	KM5600Z	230,4
901239	KM5752U	256

TOP profondità cm 45,6 ang SX

Cod.	Rif.	L cm
901240	KM5800H	90
901241	KM5801Q	135
901242	KM5802W	150
901243	KM5803C	180
901244	KM5804K	270

TOP profondità cm 45,6 ang DX

Cod.	Rif.	L cm
901245	KM5810P	90
901246	KM5811V	135
901247	KM5812B	150
901248	KM5813H	180
901249	KM5814Q	270

Kit piedi per L 90

Cod.	Rif.
901177	KM0000G

Mobile ad angolo Sx

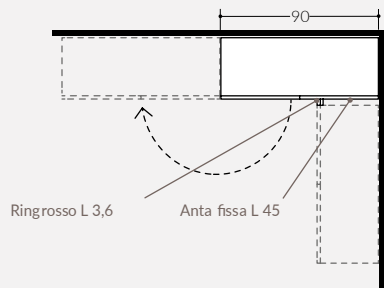

Top e controtop per mobile ad angolo Sx

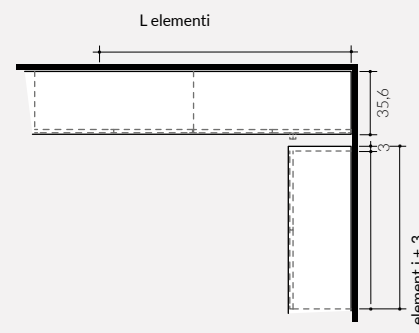

Mobile ad angolo Sx

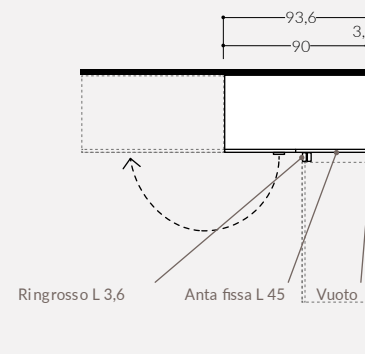

Top e controtop per mobile ad angolo Sx

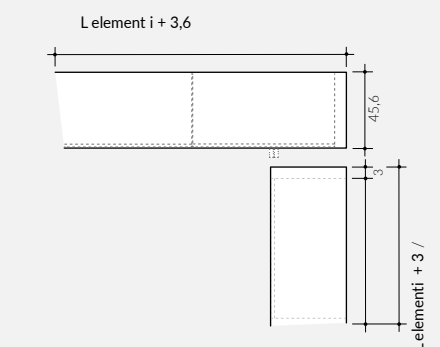

Mobile ad angolo Dx

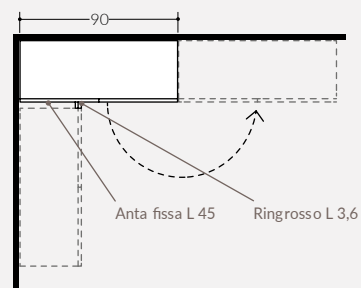

Top e controtop per mobile ad angolo Dx

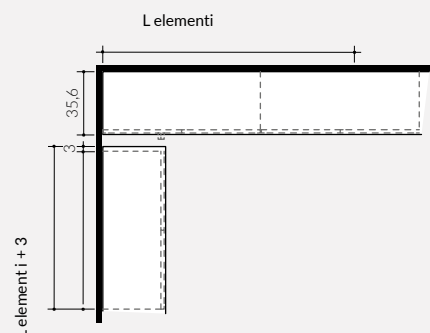

Mobile ad angolo Dx

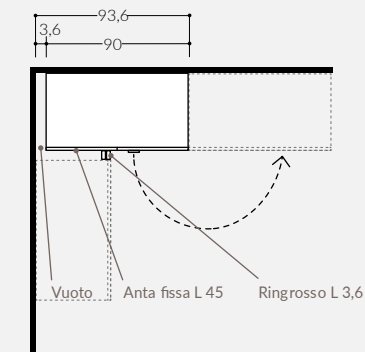

Top e controtop per mobile ad angolo Dx

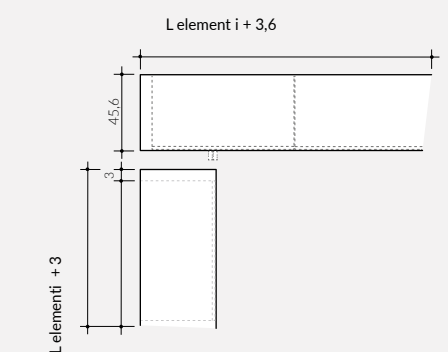

# ARREDO / ARREDO OPERATIVO / ARMADI E CONTENITORI

## Finiture

### Cassa

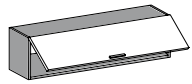

### Interno Cassa

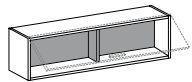

### Anta in pannello

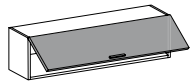

### Ante in vetro telaio alluminio

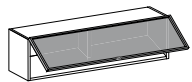

### Top di finitura (opzionale)

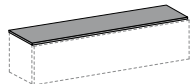

# ARREDO / ARREDO OPERATIVO / ARMADI E CONTENITORI

## Cassettiere in legno

### Cassa

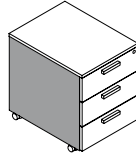

BIANCO OPACO <b>B17A</b>	CANAPA <b>CN1X</b>	GRIGIO DORIAN <b>GL4R</b>	ACERO <b>AC2J</b>	OLMO STORM <b>OS3Q</b>	NOCE SORRENTO <b>NR7K</b>	EUCALIPTO <b>CL1X</b>
ROVERE PORTOFINO <b>RP5T</b>	CILIEGIO BIANCO <b>CB6K</b>	CEMENTO MASDAR <b>CM3Q</b>	GRIGIO TITANIO <b>GZ8T</b>			

### Facciate

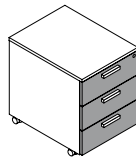

BIANCO OPACO <b>B17A</b>	CANAPA <b>CN1X</b>	GRIGIO DORIAN <b>GL4R</b>	ACERO <b>AC2J</b>	OLMO STORM <b>OS3Q</b>	NOCE SORRENTO <b>NR7K</b>	EUCALIPTO <b>CL1X</b>
ROVERE PORTOFINO <b>RP5T</b>	CILIEGIO BIANCO <b>CB6K</b>	CEMENTO MASDAR <b>CM3Q</b>	GRIGIO TITANIO <b>GZ8T</b>			

### Top

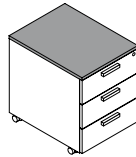

BIANCO OPACO <b>B17A</b>	CANAPA <b>CN1X</b>	GRIGIO DORIAN <b>GL4R</b>	ACERO <b>AC2J</b>	OLMO STORM <b>OS3Q</b>	NOCE SORRENTO <b>NR7K</b>	EUCALIPTO <b>CL1X</b>
ROVERE PORTOFINO <b>RP5T</b>	CILIEGIO BIANCO <b>CB6K</b>	CEMENTO MASDAR <b>CM3Q</b>	GRIGIO TITANIO <b>GZ8T</b>			

## Cassettiere in metallo

### Cassa, Facciate, Top

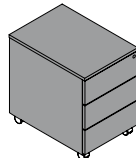

ALLUMINIO <b>AL1A</b> (RAL 9006)	BIANCO OPACO <b>B17A</b> (RAL 9003)

# ARREDO / ARREDO OPERATIVO / ARMADI E CONTENITORI

## Pensili con serratura

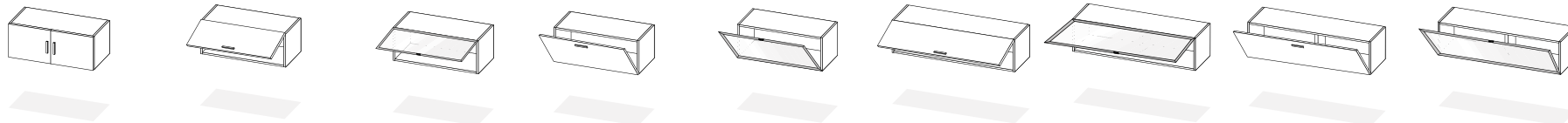

Cod.	901250	901251	901252	901253	901254	901255	901256	901257	901258
Rif.	KM6557W	KM6558C	KM6563A	KM6560F	KM6565P	KM6550A	KM6564G	KM6551G	KM6566V
H x L cm	35,2 x 90	35,2 x 90	35,2 x 90	35,2 x 90	35,2 x 90	35,2 x 120	35,2 x 120	35,2 x 120	35,2 x 120

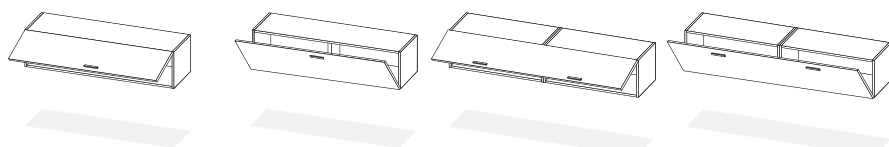

Cod.	901259	901260	901261	901262
Rif.	KM6553V	KM6554B	KM6559K	KM6561N
H x L cm	35,2 x 135	35,2 x 135	35,2 x 180	35,2 x 180

CONSEGNA

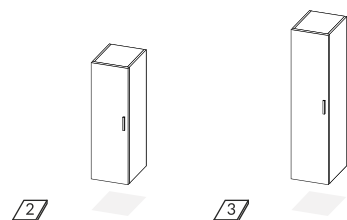

Cod.	901263	901264
Rif.	KM6556Q	KM6562U
H x L cm	105,6 x 30	140,8 x 30

Top



Cod.	901265	901266	901267	901268	901269	901270	901271	901272	901273	901274	901275	901276	901277
Rif.	KM6600C	KM6608E	KM6601K	KM6602R	KM6603X	KM6604P	KM6609M	KM6610H	KM6611Q	KM6605L	KM6606S	KM6612W	KM6607Y
L cm	30	90	120	135	150	165	180	210	225	240	270	300	30 - 300

- Specificare Sx o Dx -

### 3 cassetti



Cod.	Rif.	L x P x H cm
901278	KC7010T	41,8x54,6x 53,8

### 1 cassetto + 1 classificatore

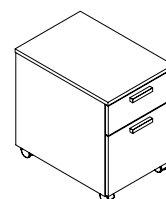

Cod.	Rif.	L x P x H cm
901279	KC7012F	41,8x54,6x 53,8

### 3 cassetti + 1 cassetto portacanellera



Cod.	Rif.	L x P x H cm
901280	KC7014U	41,8x54,6x 53,8

### 1 cassetto + 1 classificatore + 1 cassetto portacanellera

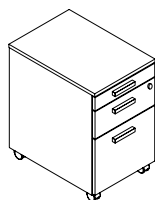

Cod.	Rif.	L x P x H cm
901281	KC7016G	41,8x54,6x 53,8

### 3 cassetti

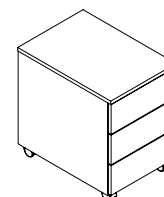

Cod.	Rif.	L x P x H cm
901282	KC7018V	42,5x53x 58

### 3 cassetti + 1 cassetto portacanellera

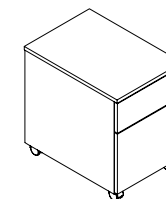

Cod.	Rif.	L x P x H cm
901283	KC7019B	42,5x53x 58



# DV549 LOCKERS

I LOCKERS sono pratici e utili contenitori destinati a diversi ambienti di lavoro in cui si presenta la necessità di contenere o custodire documenti ed effetti personali. Modulari e componibili, essi si possono adattare secondo le svariate richieste del cliente. Attuali, freschi, giocosi, diventano eleganti e riconoscibili: disponibili con serrature in diverse tipologie e con numeri integrabili.

Possibilità di avere anche le ante tutte chiuse, senza feritoia e i numeri - oltre che ABS bianchi - li trovate anche in antracite.



## ARREDO / ARREDO OPERATIVO / LOCKERS

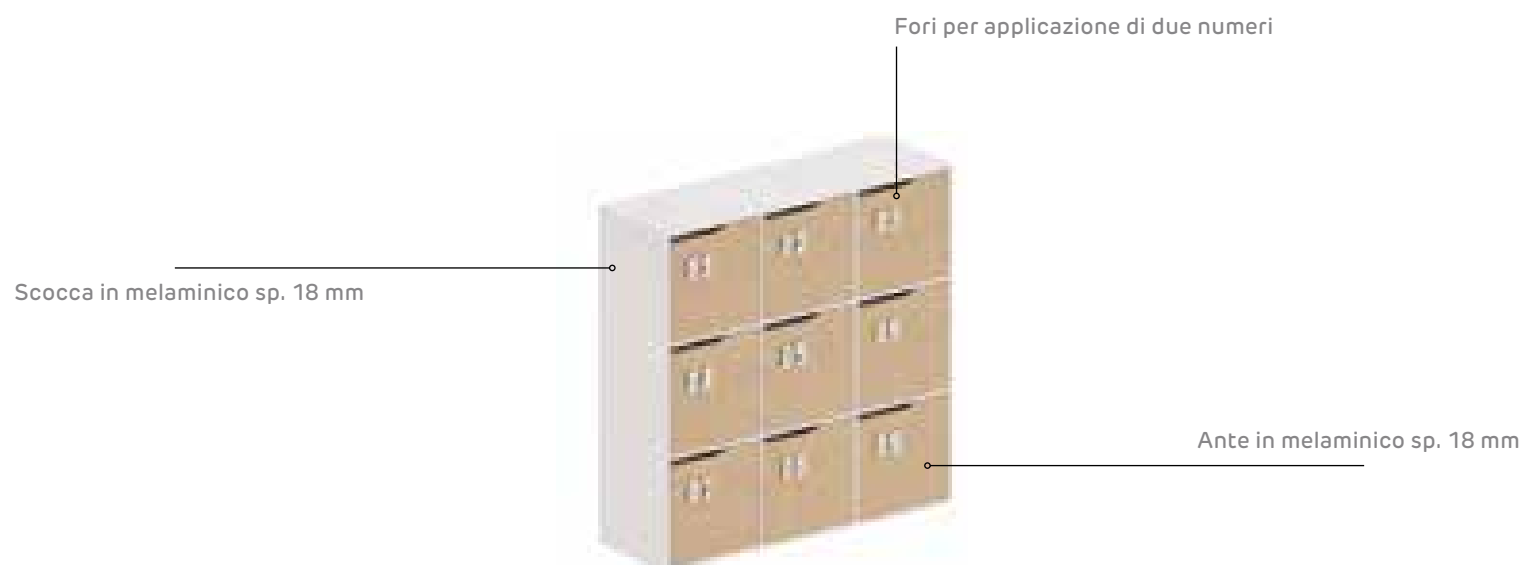

Top in melaminico sp. 18 mm opzionabili

**Finiture**

**Scocche/Top in melaminico sp. 18 mm**

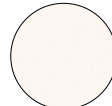
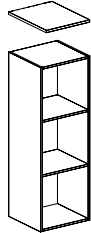

**WN**  
Bianco



**AN**  
Antracite



**WG**  
Bianco ignifugo

**Ante in melaminico sp. 18 mm bordate in ABS**

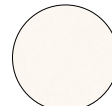
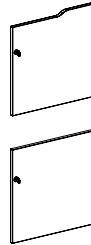

**WN**  
Bianco

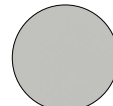

**GQ**  
Grigio chiaro

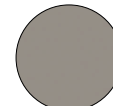

**TD**  
Terra d'ombra

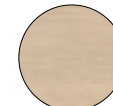

**RC**  
Rovere chiaro



**RN**  
Rovere naturale



**VM**  
Verde marino



**NO**  
Nero opaco soft touch

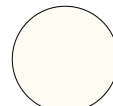

**BN**  
Bianco opaco soft touch

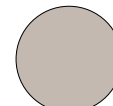

**TA**  
Tortora soft touch



**GF**  
Grafite soft touch



**VO**  
Verde opaco soft touch



**WG**  
Bianco ignifugo

**Numeri in ABS**

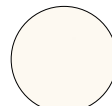

**W**  
(Plastic)  
Bianco



**A**  
(Plastic)  
Antracite

**Piedini in ABS**

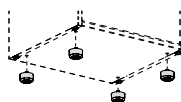

**N**  
(Plastic)  
Nero

# ARREDO / ARREDO OPERATIVO / LOCKERS

## Moduli iniziali

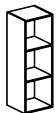

Codice	Rif.	Descrizione	Dimensioni LxPxH cm
902721	549LK1104	Per 2 o 3 ante	48,6x45x142,8
902722	549LK1304	Per 2, 3 o 4 ante	48,6x45x189,6

## Moduli intermedi collegabili in linea

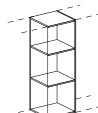

Codice	Rif.	Descrizione	Dimensioni LxPxH cm
902723	549LK1204	Per 2 o 3 ante	468x45x142,8
902724	549LK1404	Per 2, 3 o 4 ante	468x45x189,6

## Ante



### ANTA DRITTA

Codice	Rif.	Serratura	Descrizione	Dimensioni LxPxH cm
902725	549AN1104	a chiave	senza fori	45x1,8x45
902726	549AN1504	a chiave	con fori per applicazione due numeri	45x1,8x45
902727	549AN1204	a combinazione	senza fori	45x1,8x45
902728	549AN1604	a combinazione	con fori per applicazione due numeri	45x1,8x45



### ANTA SAGOMATA

Codice	Rif.	Serratura	Descrizione	Dimensioni LxPxH cm
902729	549AN2104	a chiave	+ ripiano, senza fori	45x1,8x45
902730	549AN2504	a chiave	+ ripiano, con fori per applicazione due numeri	45x1,8x45
902731	549AN2204	a combinazione	+ ripiano, senza fori	45x1,8x45
902732	549AN2604	a combinazione	+ ripiano, con fori per applicazione due numeri	45x1,8x45

## Top opzionali

Utilizzare un top unico fino ad un massimo di 6 moduli



Codice	Rif.	Dimensioni LxPxH cm
902733	549TK0104	487x45,2x1,8
902734	549TK0109	955x45,2x1,8
902735	549TK0113	1423x45,2x1,8
902736	549TK0118	189x45,2x1,8
902737	549TK0122	236x45,2x1,8
902738	549TK0127	2826x45,2x1,8
902739	549TK0104	487x45,2x1,8
902740	549TK0109	955x45,2x1,8
902741	549TK0113	1423x45,2x1,8
902742	549TK0118	189x45,2x1,8
902743	549TK0122	236x45,2x1,8
902744	549TK0127	2826x45,2x1,8

## Accessori



### CHIAVE PASSEPARTOUT - PER SERRATURA A COMBINAZIONE

Codice	Rif.
902745	549CUA400



### CHIAVE PASSEPARTOUT - PER SERRATURA A CHIAVE

Codice	Rif.
902746	50CUA400

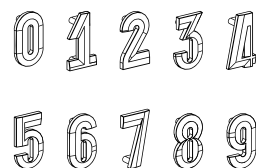

### NUMERI PER ANTE GIÀ PREDISPOSTE - DISPONIBILI DA 0 A 9

Codice	Rif.
902747	549N0__

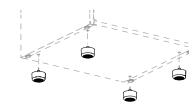

### PIEDINI CON LIVELLATORE - IN ABS - OPTIONAL - H.2,8

Codice	Rif.
902748	549ACPI01

ARREDO

RECEPTION



## INTRO COLOR

Linea pop e minimalista che possiede il plus del colore.  
Un design moderno e altamente personalizzabile per creare  
in libertà il proprio front office



Soluzione ideale per creare  
corner accoglienza  
molto personali







## ARREDO / RECEPTION / INTRO COLOR

### RECEPTION COLOR costituita da:

- frontali realizzati in pannello di legno truciolare Sp. 18 mm rivestito in carta melamminica, a bassa emissione di formaldeide E1 e bordo perimetrale ABS in tinta Sp. 0,8 mm. Sono dotati di piedini regolabili per una regolazione di circa 20 mm. Il fissaggio tra frontali avviene mediante sistema di tiranti ed eccentrici posizionati alle estremità.

- mensole realizzate in pannello di legno truciolare Sp. 18 mm rivestito in carta melamminica, a bassa emissione di formaldeide E1 e bordo perimetrale ABS in tinta Sp. 0,8 mm oppure realizzate in MDF Sp. 18 mm rivestito in foglia polimerica e bordo, nei lati corti, ABS in tinta Sp. 0,8 mm oppure realizzate in pannello di legno truciolare Sp. 18 mm rivestito in carta melamminica con lavorazione preforming, a bassa emissione di formaldeide E1 e bordo, nei lati corti, ABS in tinta Sp. 0,8 mm. Il fissaggio delle mensole ai frontali avviene mediante supporti di sostegno in metallo presso piegato e verniciato con polveri epossidiche e bussole in zama M6.

- piani scrivania realizzati in pannello di legno truciolare Sp. 35 mm rivestito in carta melamminica, a bassa emissione di formaldeide E1 e bordo perimetrale ABS in tinta Sp. 1,3 mm. Il fissaggio ai frontali avviene mediante staffe di sostegno, in metallo presso piegate e verniciate con polveri epossidiche e bussole in zama M6.

- fianchi finali realizzati in pannello di legno truciolare Sp. 35 mm rivestito in carta melamminica, a bassa emissione di formaldeide E1 e bordo perimetrale ABS in tinta Sp. 1,3 mm. Sono dotati di piedini regolabili per una regolazione di circa 20 mm. Il fissaggio ai frontali e ai piani di lavoro avviene mediante staffe di sostegno, in metallo presso piegate e verniciate con polveri epossidiche e bussole in zama M6.

### Finiture

#### Frontale / piano scrivania /angolo 90° / fianchi

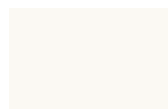

BIANCO OPACO  
B17A



ACERO  
AC2J



OLMO STORM  
OS3Q

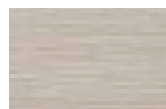

ROVERE  
PORTOFINO  
RP5T

#### Mensola a "L"

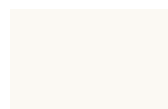

BIANCO OPACO  
B17A



GRIGIO DORIAN  
GL4R



ACERO  
AC2J



OLMO STORM  
OS3Q



NOCE SORRENTO  
NR7K



EUCALIPTO  
CL1X



ROVERE  
PORTOFINO  
RP5T



CILIEGIO BIANCO  
CB6K

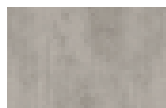

CEMENTO  
MASDAR  
CM3Q



GRIGIO TITANIO  
GZ8T



BLU OPALE  
BO7H



CADAQUES  
CQ3Q



AGAVE  
GV7A



CANAPA  
CN1X



BIANCO UV  
BU3Q

Frontale H cm 105,5 spessore cm 1,8

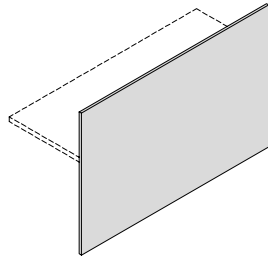

Cod.	Rif.	L cm
901427	KR2200F	80
901428	KR2201N	100
901429	KR2202U	120
901430	KR2203A	140
901431	KR2204G	160
901432	KR2205P	180
901433	KR2206V	200

Mensola a "L" P cm 26,5 - H cm 59,7

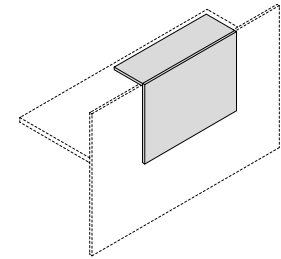

Cod.	Rif.	L cm
901434	KR2400Q	80
901435	KR2401W	120

Piano scrivania P cm 60 - sp cm 3,5

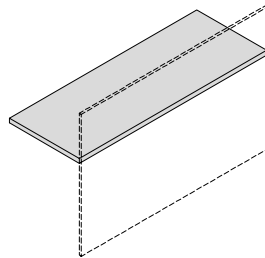

Cod.	Rif.	L cm
901436	KR1610A	80
901437	KR1611G	100
901438	KR1600V	120
901439	KR1612P	140
901440	KR1601B	160
901441	KR1613V	180
901442	KR1602H	200

Piano scrivania P cm 80 - sp cm 3,5

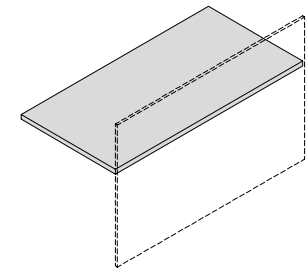

Cod.	Rif.	L cm
901443	KR1650X	80
901444	KR1651D	100
901445	KR1652L	120
901446	KR1653S	140
901447	KR1654Y	160
901448	KR1655E	180
901449	KR1656M	200

Angolo 90°- piano scrivania - frontali

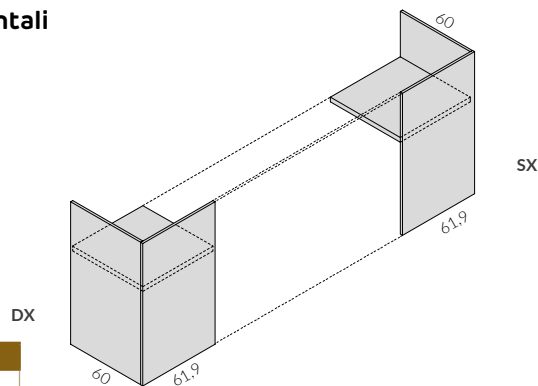

Cod.	Rif.	LxPxH cm	ang.
901450	KR2600Y	61,9x60x105,5	sx
901451	KR2601E	61,9x60x105,5	dx
901452	KR2602M	81,9x80x105,5	sx
901453	KR2603T	81,9x80x105,5	dx

Fianchi finali sp cm 33,5 H cm 105,5

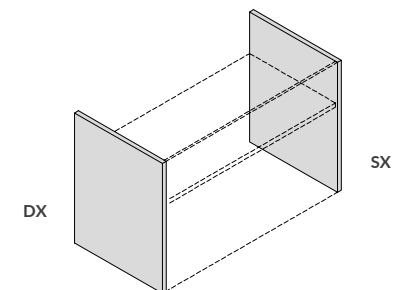

Cod.	Rif.	L cm	ang.
901454	KR2800G	61,9	sx
901455	KR2801P	61,9	dx
901456	KR2802V	81,9	sx
901457	KR2803B	81,9	dx

CONSEGNA





## GET IN

Sistema reception  
con doppio pannello  
frontale



Il nuovo sistema di illuminazione led, posizionato alla base della struttura, sottolinea la silhouette della reception ed evidenzia l'area accettazione nello spazio

## ARREDO / RECEPTION / GET IN

### Finiture

#### Frontale curvo di finitura



OLMO STORM  
OS3Q

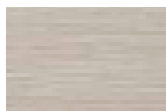

ROVERE  
PORTOFINO  
RP5T



BIANCO UV  
BU3Q

#### Mensola lineare e curva in vetro



BIANCO LATTE  
WH1M



OXFORD  
XF3B



LONDRA  
LN6U



NERO  
NE5P

#### Mensola lineare e curva in melaminico Piano scrivania lineare e curvo - Angolo 90° Frontali e mensola Fianchi finali Mobili e cassa

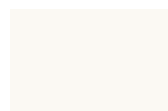

BIANCO OPACO  
B17A



ACERO  
AC2J



OLMO STORM  
OS3Q

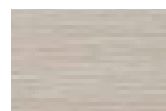

ROVERE  
PORTOFINO  
RP5T

#### Mobili centrali e finali - Facciata

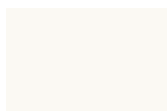

BIANCO OPACO  
B17A



ACERO  
AC2J



OLMO STORM  
OS3Q

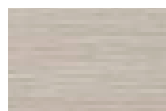

ROVERE  
PORTOFINO  
RP5T



BIANCO UV  
BU3Q

Mobili centrali e finali realizzati in pannello di legno truciolare Sp. 18 mm rivestito in carta melamminica, a bassa emissione di formaldeide E1 e bordo perimetrale ABS in tinta Sp. 2 mm. I fianchi sono forati con fori a passo costante di 32 mm per il fissaggio delle cerniere e dei ripiani e sono inoltre dotati di piedini regolabili per una regolazione di circa 20 mm. Il fissaggio di tutti i componenti che formano la struttura, avviene mediante ferramenta metallica ad applicazione rapida.

Proposti in 3 differenti versioni:

- a giorno con 2 ripiani interni realizzati in pannello di legno truciolare Sp. 35 mm rivestito in carta melamminica, a bassa emissione di formaldeide E1 e bordo perimetrale ABS in tinta Sp. 1,3 mm e movibili a piacimento.

- con anta e vano a giorno o con anta realizzata in pannello di legno truciolare Sp. 18 mm rivestito in carta melamminica, a bassa emissione di formaldeide E1 e bordo perimetrale ABS Sp. 0,8 mm oppure realizzata in MDF Sp. 18 mm rivestito in foglia polimerica e bordo, nei lati corti, ABS in tinta Sp. 0,8 mm; dotata di cerniere in metallo trattato anticorrosione di facile montaggio, con chiusura a molla, apertura a 110° e serratura di tipo Yale con chiave pieghevole in duplice copia.

**Frontale H cm 105,5 spessore cm 3,6**

Cod.	Rif.	L cm
901458	KR1210H	80
901459	KR1211Q	100
901460	KR1200C	120
901461	KR1212W	140
901462	KR1201K	160
901463	KR1213C	180
901464	KR1202R	200

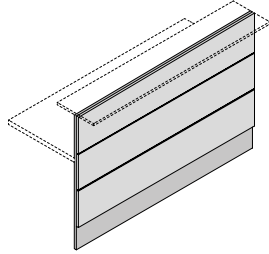

**Frontale curvo H cm 105,5 spessore cm 3,6**

Cod.	Rif.	L cm	curva
901465	KR1214K	150,6	60°
901466	KR1215R	89,5	90°

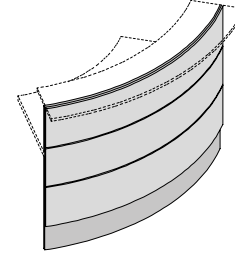

**Mensola lineare (supporti inclusi) P cm 33,1 - sp cm 1,8**

Cod.	Rif.	L cm
901467	KR1410S	80
901468	KR1412E	100
901469	KR1400M	120
901470	KR1413M	140
901471	KR1401T	160
901472	KR1414T	180
901473	KR1402Z	200

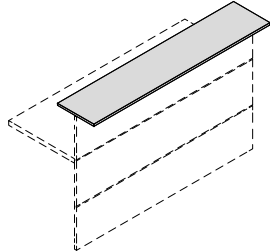

**Mensola lineare vetro (supporti inclusi) P cm 33,1 - sp cm 1,8**

Cod.	Rif.	L cm
901474	KR1411Y	80
901475	KR1415Z	100
901476	KR1405U	120
901477	KR1416F	140
901478	KR1406A	160
901479	KR1417N	180
901480	KR1407G	200

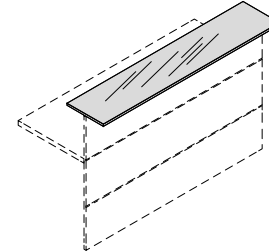

**Mensola curva P cm 33,1 - sp cm 1,8**

Cod.	Rif.	L cm	curva
901481	KR1403F	150,6	60°
901482	KR1404N	89,5	90°

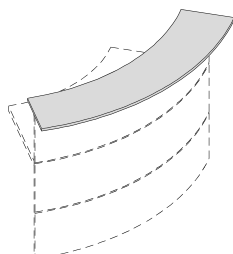

**Mensola curva vetro P cm 33,1 - sp cm 1,8**

Cod.	Rif.	L cm	curva
901483	KR1408P	150,6	60°
901484	KR1409V	89,5	90°

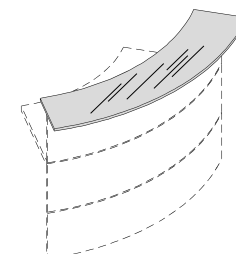

## ARREDO / RECEPTION / GET IN

### Piano scrivania P cm 60 - sp cm 3,5

Cod.	Rif.	L cm
901436	KR1610A	80
901437	KR1611G	100
901438	KR1600V	120
901439	KR1612P	140
901440	KR1601B	160
901441	KR1613V	180
901442	KR1602H	200

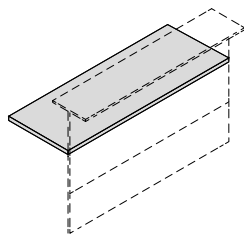

### Piano curvo P cm 60 spessore cm 3,5

Cod.	Rif.	L cm	curva
901485	KR1604W	147	60°
901486	KR1605C	84,4	90°

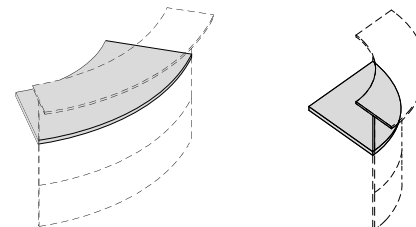

### Frontali + mensola+ piani scrivania angolari 90°

Cod.	Rif.	LxPxH cm
901487	KR1700Z	77,1x77,1x107,6
901488	KR1701F	77,1x77,1x107,6

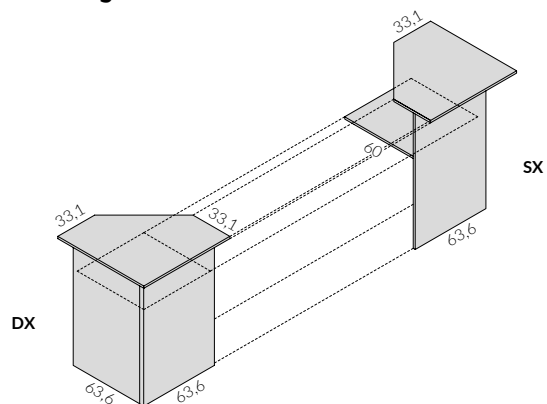

### Fianchi finali

Cod.	Rif.	LxPxH cm
901489	KR1800D	77,1x77,1x107,6
901490	KR1801L	77,1x77,1x107,6

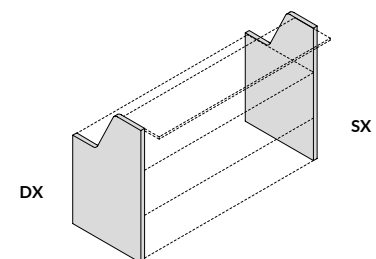



## Mobili centrali

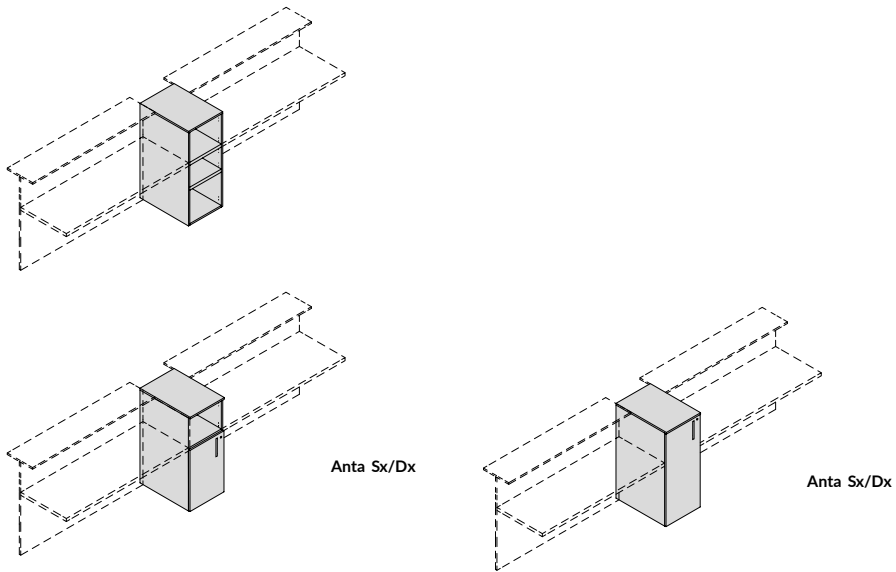

## Mobili finali

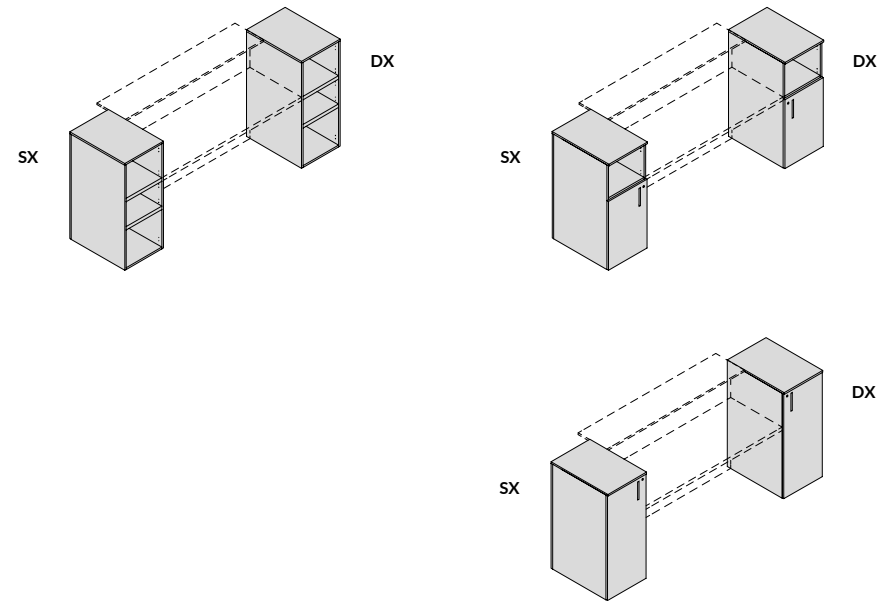

Cod.	Rif.	LxPxH cm	mobile	apertura
901491	KR2000X	44,9x63,7x107,8	a giorno	
901492	KR2002L	44,9x66x107,8	a giorno con anta*	sx
901493	KR2003S	44,9x66x107,8	a giorno con anta*	dx
901494	KR2004Y	44,9x66x107,8	con anta*	sx
901495	KR2005E	44,9x66x107,8	con anta*	dx

\* tutte le ante sono dotate di serratura

Cod.	Rif.	LxPxH cm	mobile	apertura
901496	KR2006M	44,9x63,7x107,8	a giorno	sx
901497	KR2007T	44,9x63,7x107,8	a giorno	dx
901498	KR2008Z	44,9x66x107,8	a giorno con anta*	sx
901499	KR2009F	44,9x66x107,8	a giorno con anta*	dx
901500	KR2010C	44,9x66x107,8	con anta*	sx
901501	KR2011K	44,9x66x107,8	con anta*	dx

\* tutte le ante sono dotate di serratura

CONSEGNA



ARREDO / RECEPTION / GET

GET





**ARREDO / RECEPTION / GET**



Mobili centrali e finali realizzati in pannello di legno truciolare Sp. 18 mm rivestito in carta melamminica, a bassa emissione di formaldeide E1 e bordo perimetrale ABS in tinta Sp. 2 mm. I fianchi sono forati con fori a passo costante di 32 mm per il fissaggio delle cerniere e dei ripiani e sono inoltre dotati di piedini regolabili per una regolazione di circa 20 mm. Il fissaggio di tutti i componenti che formano la struttura, avviene mediante ferramenta metallica ad applicazione rapida.

Proposti in 3 differenti versioni:

- a giorno con 2 ripiani interni realizzati in pannello di legno truciolare Sp. 35 mm rivestito in carta melamminica, a bassa emissione di formaldeide E1 e bordo perimetrale ABS in tinta Sp. 1,3 mm e mobili a piacimento.

- con anta e vano a giorno o con anta realizzata in pannello di legno truciolare Sp. 18 mm rivestito in carta melamminica, a bassa emissione di formaldeide E1 e bordo perimetrale ABS Sp. 0,8 mm oppure realizzata in MDF Sp. 18 mm rivestito in foglia polimerica e bordo, nei lati corti, ABS in tinta Sp. 0,8 mm; dotata di cerniere in metallo trattato anticorrosione di facile montaggio, con chiusura a molla, apertura a 110° e serratura di tipo Yale con chiave pieghevole in duplice copia.

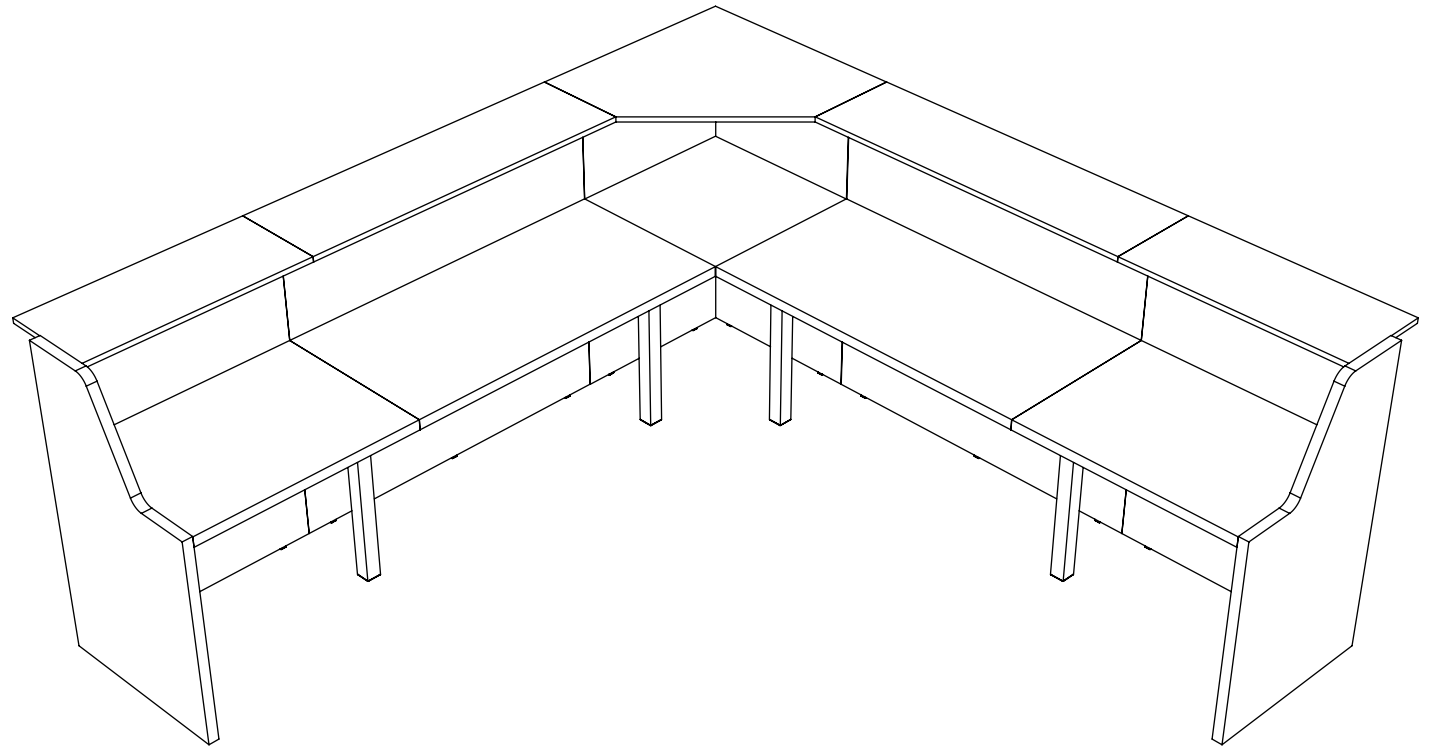

## Finiture

**Frontale / mensola in melaminico / piano scrivania / angolo 90° / fianchi finali / mobili centrali e finali / facciata \***

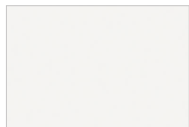

BIANCO OPACO  
B17A



ACERO  
AC2J



OLMO STORM  
OS3Q



ROVERE PORTOFINO  
RP5T

\* facciata disponibile anche nei colori GRIGIO OXFORD (GOST) e GRIGIO LONDRA (GL7H) e in vetro

## Mensola di vetro e facciata

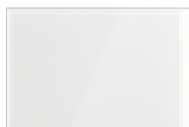

BIANCO LATTE  
WH1M



OXFORD  
XF3B

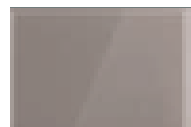

LONDRA  
LN6U



NERO  
NE5P

# ARREDO / RECEPTION / GET

Frontale H cm 105,5 spessore cm 3,6

Cod.	Rif.	L cm
901650	KR1010Z	80
901651	KR1011F	100
901652	KR1000U	120
901653	KR1012N	140
901654	KR1001A	160

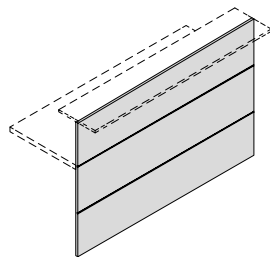

Mensola in melaminico P cm 33,1 - sp cm 1,8

Cod.	Rif.	L cm
901467	KR1410S	80
901468	KR1412E	100
901469	KR1400M	120
901470	KR1413M	140
901471	KR1401T	160
901472	KR1414T	180
901473	KR1402Z	200

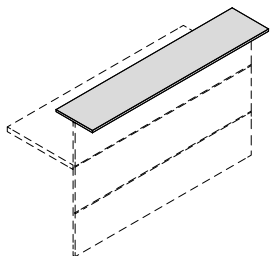

Mensola lineare vetro (supporti inclusi) P cm 33,1 - sp cm 1,8

Cod.	Rif.	L cm
901474	KR1411Y	80
901475	KR1415Z	100
901476	KR1405U	120
901477	KR1416F	140
901478	KR1406A	160
901479	KR1417N	180
901480	KR1407G	200

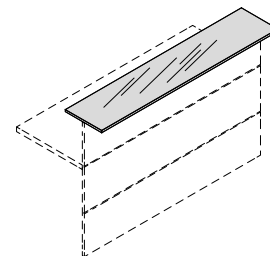

Piano scrivania P cm 60 - sp cm 3,5

Cod.	Rif.	L cm
901436	KR1610A	80
901437	KR1611G	100
901438	KR1600V	120
901439	KR1612P	140
901440	KR1601B	160
901441	KR1613V	180
901442	KR1602H	200

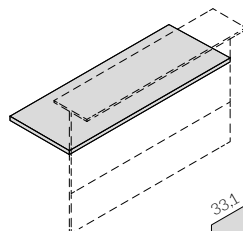

Frontali + mensola+ piani scrivania angolari 90°

Cod.	Rif.	LxPxH cm
901487	KR1700Z	77,1x77,1x107,6
901488	KR1701F	77,1x77,1x107,6

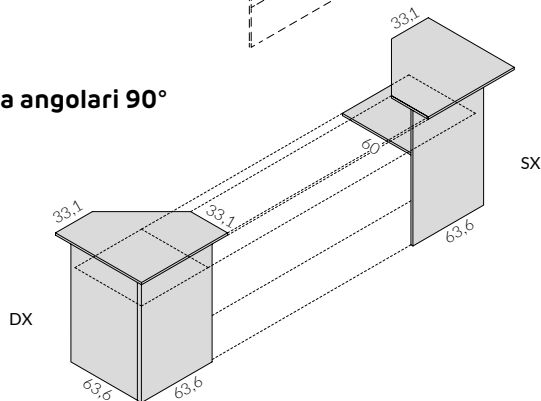

Fianchi finali

Cod.	Rif.	LxPxH cm
901489	KR1800D	77,1x77,1x107,6
901490	KR1801L	77,1x77,1x107,6

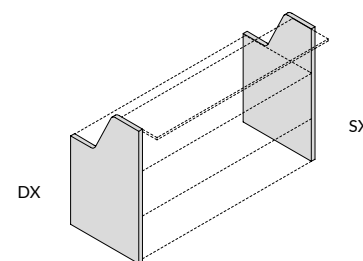

Mobili centrali

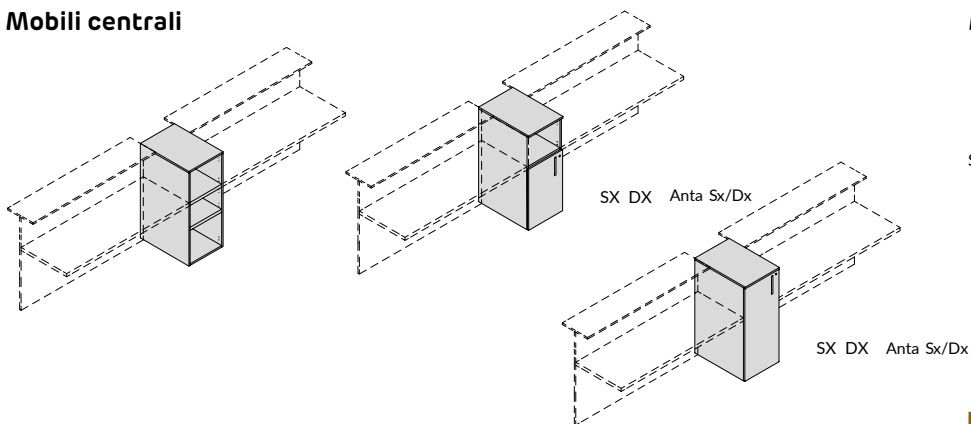

Cod.	Rif.	LxPxH cm	Mobile	Apertura
901491	KR2000X	44,9x63,7x107,8	a giorno	
901492	KR2002L	44,9x66x107,8	a giorno con anta*	sx
901493	KR2003S	44,9x66x107,8	a giorno con anta*	dx
901494	KR2004Y	44,9x66x107,8	con anta*	sx
901495	KR2005E	44,9x66x107,8	con anta*	dx

\* tutte le ante sono dotate di serratura

Mobili finali

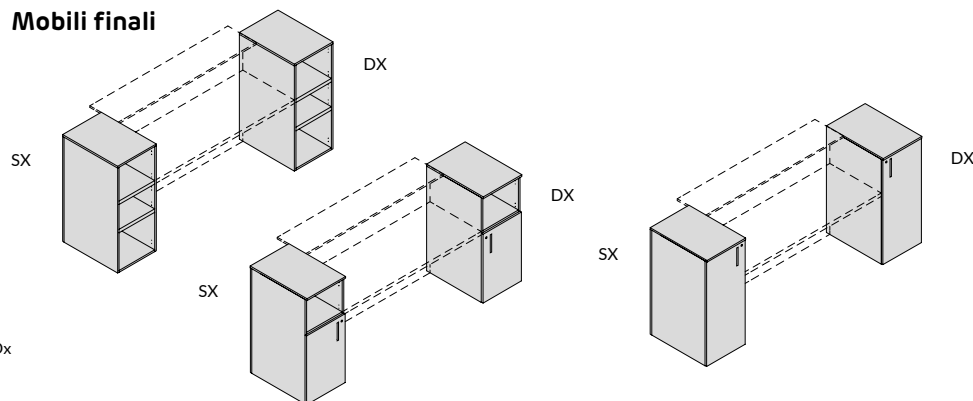

Cod.	Rif.	LxPxH cm	Mobile	Apertura
901496	KR2006M	44,9x63,7x107,8	a giorno	sx
901497	KR2007T	44,9x63,7x107,8	a giorno	dx
901498	KR2008Z	44,9x66x107,8	a giorno con anta*	sx
901499	KR2009F	44,9x66x107,8	a giorno con anta*	dx
901500	KR2010C	44,9x66x107,8	con anta*	sx
901501	KR2011K	44,9x66x107,8	con anta*	dx

\* tutte le ante sono dotate di serratura

CONSEGNA





## HABITAT 50

Habitat rappresenta il luogo da abitare, in cui vivere e lavorare, vicino e percepito come proprio. Un ambiente in cui sviluppare idee, incontrare persone, prendere decisioni, rilassarsi.

È essenzialmente l'ambiente che ci circonda, delimitato da pareti attrezzate dalle elevate caratteristiche estetiche e prestazioni funzionali.

Un elemento architettonico per aumentare il piacere di lavorare







habitat 50 è un autentico sistema studiato per soddisfare le più diverse esigenze funzionali ed estetiche legate alla moderna progettazione degli ambienti di lavoro. Le sue caratteristiche principali sono: il design, sobrio ed elegante, la semplicità costruttiva e il ridotto numero di componenti



Per tutte le pareti attrezzate habitat 50 è necessario fare un progetto, richiedi progetto e preventivo al tuo rivenditore

# SPETTRA IRIS

IMMAGINA UNO SPAZIO VUOTO, DIVIDILO CON SOLUZIONI INNOVATIVE E RAZIONALI, RIEMPILO DI FUNZIONALITÀ, STILE E VITA. È IL TUO LUOGO DI LAVORO, MA PRIMA DI OGNI ALTRA COSA È IL TUO HABITAT, UMANO E APPASSIONANTE.

Non c'è nessun altro elemento architettonico, come una parete vetrata, in grado di esprimere concettualmente i valori di contemporaneità e luminosità. Il vetro divide e unisce, chiude e apre: lo spazio diventa esso stesso un arredo arioso, cristallino, pulito, ampio, moderno. La ricerca di soluzioni che coniughino funzionalità e design, trovano in Spettra un prodotto versatile e di grande pregio. Una soluzione perfetta e che garantisce la privacy e al tempo stesso riempie lo spazio con semplicità lineare, rendendo protagonista la luce.



Non è soltanto la fruizione emozionale di spazi aperti a fare di Spettra una parete divisoria perfetta e rappresentativa di chi ama eleganza e leggerezza. Sono anche le sue specifiche tecniche e la sua incondizionata duttilità di arredo. Spettra è una moderna parete monovetro adattabile a ogni richiesta, può essere insonorizzata con soluzioni tecnologiche all'avanguardia. I vetri possono essere a totale trasparenza ottica oppure in sfumature diverse e graduali, utilizzando anche vetri fumè, vetri opalini oppure oscurati. Una straordinaria leggerezza d'architettura, una totale solidità dei materiali.





Non basta dividere e separare uno spazio: occorre progettarlo affinché sia condiviso in una produttiva sinergia, bisogna pensarlo con dentro le persone affinché sia fruibile per un briefing come per una postazione multipla, e infine è opportuno modularlo per rispondere a ogni esigenza funzionale. Il nostro sistema di pareti divisorie propone profili in alluminio sublimizzato, con la loro veste colorata in grado di personalizzare su misura qualsiasi ambiente.

Per tutte le pareti attrezzate spettra iris è necessario fare un progetto, richiedi progetto e preventivo al tuo rivenditore

IRIDE È LA PARETE DIVISORIA CHE SEPARA E METTE A SISTEMA UN'AREA, RICAVANDONE UNA PLURALITÀ DI UFFICI. UTILIZZA VETRATE CHE SONO MODULABILI, A SECONDA DELLE ESIGENZE DI CONDIVISIONE E DI ESPOSIZIONE AL PUBBLICO, COSÌ DA ESSERE ADATTA SIA PER UNA SERIE DI BOX OPERATIVI SIA PER UN'ACCOGLIENTE SALA RIUNIONI. I PROFILI CURVI DONANO ALL'INSIEME UNA ARMONICA LINEARITÀ, FACENDONE DA SEMPRE LA PARETE DIVISORIA ADEGUATA PER OGNI SITUAZIONE



La privacy è importante, ma a volte la condivisione prevale. È in casi come questo che è vantaggioso avere la possibilità di regolare il livello di privacy e quello di condivisione, attraverso un doppio vetro dove inserire all'interno delle tende veneziane. Modernità e operatività in un unico luogo dal design accurato: le pareti attrezzate rendono ogni divisorio uno spazio contenitivo modulare e ricco di accessori interni ed esterni.

Per tutte le pareti attrezzate è necessario realizzare un progetto. Richiedi progettazione e preventivo al tuo rivenditore

**ARREDO / PANNELLI / HOTO PANEL**



# HOTO PANEL

ARREDO / PANNELLI / HOTO PANEL

Hoto Panel è il sistema modulare di pannelli divisori leggeri facile da montare. Gli elementi che la compongono consentono di realizzare forme accattivanti sfruttando il montante ad 8 vie che permette angoli di 45°. I pannelli, in metacrilato trasparente antiurto o bisabbiato neutro, spessore mm 3, sono completi di traversi e attacchi per montanti. La base standard prevede i piedi a "T". I pannelli possono essere lineari o curvi a 129°.

Montante: realizzato in estruso di alluminio con sezione ottagonale diametro esterno mm 43. Su ogni lato è presente una scanalatura per tutta l'altezza del montante che consente l'inserimento in modo semplice dei morsetti, traversi e pannelli. Dotato di connettore a scomparsa e giunto in acciaio, per garantire un perfetto e rapido assemblaggio con l'utilizzo di una chiavetta in dotazione.

Basi: la base standard è a T.

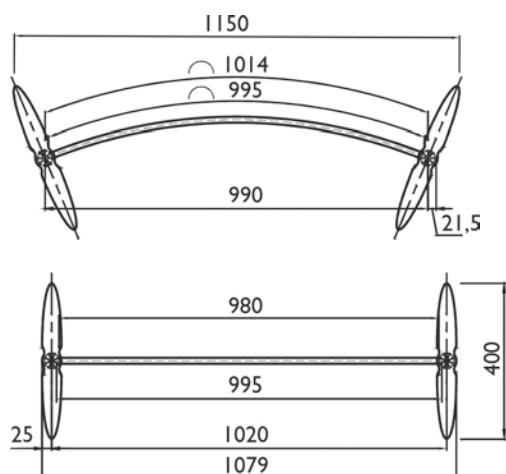
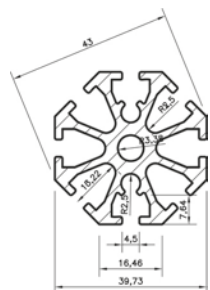

Montante cm 184



INDICARE FINITURA  
IN FASE D'ORDINE

Codice	Descrizione
902024	Modulo base + 2 montanti + pannello
902025	Modulo aggiuntivo 1 montante + pannello

## Finiture metacrilato



TRASPARENTE  
ANTIURTO



TRASPARENTE  
RIGATO



BISABBIATO  
NEUTRO





**PARETI DIVISORIE SISTEMA ONDA**

È un sistema divisorio modulare, costituito da pannelli flessibili in polipropilene opalino sostenuti da montanti laterali in alluminio. I pannelli possono essere forniti anche con decori e grafiche da noi proposte in diverse varianti oppure su richiesta del cliente senza minimi di quantità (la grafica e la stampa vengono quantificate a parte).

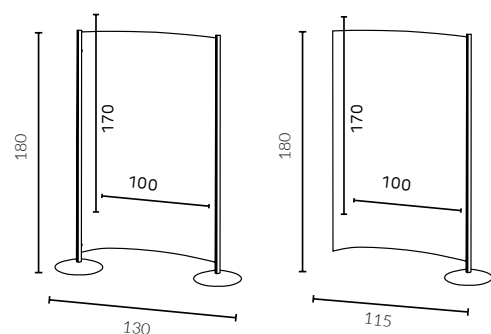

Codice	Rif.	Descrizione
04753	1710001	modulo base Kit 2 piantane + pannello
04754	1710002	modulo aggiuntivo kit 1 piantana + pannello



## ARREDO / PANNELLI FONOASSORBENTI / ZEN SOUND SHAPER®



Quando la necessità di più comfort acustico coincide con il bisogno di maggior privacy, uso di accessori e design, il pannello fono-dinamico ZEN Sound Shaper® raggiunge l'apice della sua performance.

Separa ma non divide, grazie ai molteplici supporti si possono creare ambienti privati, confortevoli, capaci di fornire al cliente la concentrazione necessaria per la decisione finale. I pannelli sono realizzati in fibra di poliestere riciclata termoformata con un inserto ignifugo honeycomb: Tecnologia ZEN Sound Shaper®, grazie alla quale le vibrazioni vengono catturate e il suono rilasciato lentamente.

Grazie ai supporti da terra e superiori, si possono creare dei veri ambienti PRIVACY SUITE



## ARREDO / PANNELLI FONOASSORBENTI / ZEN SOUND SHAPER®



Strutture freestanding con e senza ruote, lineari o curve possono essere utilizzate con tutte le altezze di pannello.



Staffe e telai permettono di fissare qualsiasi pannello a parete

## ARREDO / PANNELLI FONOASSORBENTI / ZEN SOUND SHAPER®



Si possono fissare al vetro tramite supporti con ventosa.

Supporti da soffitto permettono di installare tutti i pannelli in sospensione.

Pannelli per controsoffittature



# ARREDO / PANNELLI FONOASSORBENTI / ZEN SOUND SHAPER®

## Finiture

### Pannelli - Tessuto Trevira CS® - Ignifugo

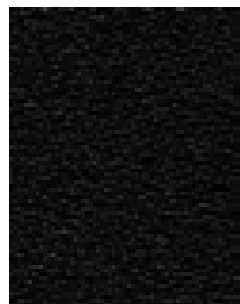

NERO  
0651

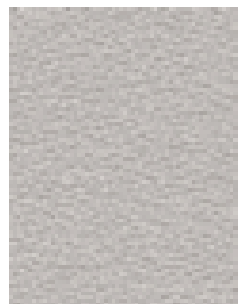

GRIGIO PERLA  
0643

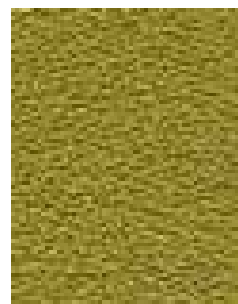

VERDE ACIDO  
0426

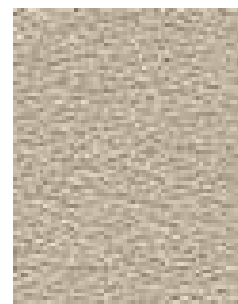

AVORIO  
0532



NOCCIOLA  
0534



GIALLO  
0053



ROSSO  
0231

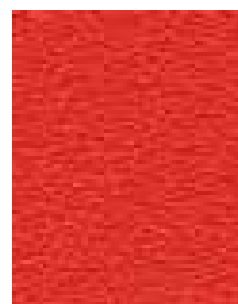

ARANCIO  
0120

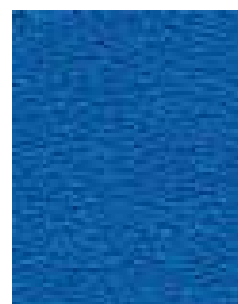

BLU  
0331

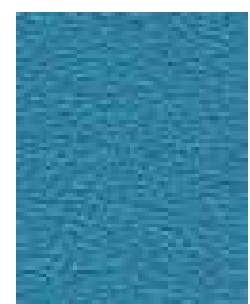

CELESTE  
0379

## Strutture



BIANCO  
3003



GRIGIO  
9035



ANTRACITE  
7016

## Pannello acustico

Cod.	Rif.	LxH cm
901764	PAN06040	40X60
901765	PAN08040	40X80
901766	PAN10040	40X100
901767	PAN12040	40X120
901768	PAN14040	40X140
901769	PAN16040	40X160
901770	PAN18040	40X180

## Pannello controsoffitto

Cod.	Rif.	LxH cm
901771	PAN05959	59X59

## Pannello multiplo doppio

Cod.	Rif.	LxH cm
901772	PAN12080	80X120
901773	PAN14080	80X140
901774	PAN16080	80X160
901775	PAN18080	80X180

## Pannello multiplo triplo

Cod.	Rif.	LxH cm
901776	PAN12012	120X120
901777	PAN14012	120X140
901778	PAN16012	120X160
901779	PAN18012	120X180

## Struttura freestanding per 1 pannello privacy verticale e orientabile

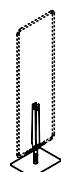

Cod.	Rif.
901943	PRIV1SVF

## Struttura freestanding per 1 pannello privacy verticale e orientabile su ruote

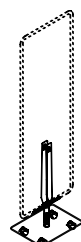

Cod.	Rif.
901944	PRIV1SVR

## Struttura lineare per pannelli privacy verticali multipli orientabili

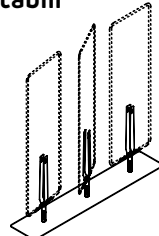

Cod.	Rif.
901945	PRIV3SLF

## Struttura lineare per pannelli privacy verticali multipli orientabili su ruote

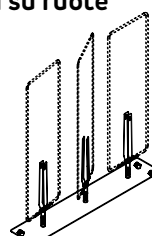

Cod.	Rif.
901946	PRIV3SLR

## Struttura freestanding curva per pannelli privacy verticali multipli orientabili

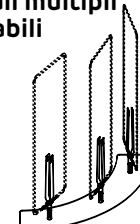

Cod.	Rif.
901947	PRIV3SAF

## Struttura freestanding curva per pannelli privacy verticali multipli orientabili su ruote

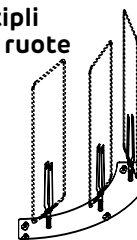

Cod.	Rif.
901948	PRIV3SAR

# ARREDO / PANNELLI FONOASSORBENTI / ZEN SOUND SHAPER®

## Strutture privacy suite

### Base terminale

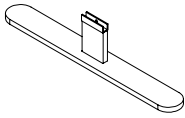

Cod.	Rif.
901949	SFSBTERM

### Base di giunzione lineare

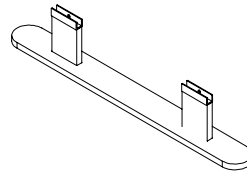

Cod.	Rif.
901950	SFSBGIUN

### Base 4 vie

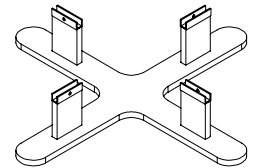

Cod.	Rif.
901951	SFSB4VIE

### Base 3 vie 90°

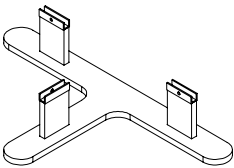

Cod.	Rif.
901952	SFSB3VIE

### Base 2 vie 90°

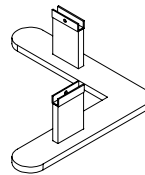

Cod.	Rif.
901953	SFSB2VIE

### Base 3 vie 120°

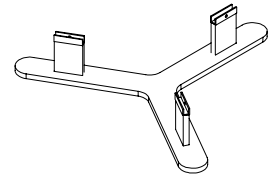

Cod.	Rif.
901954	SFSB3120

### Base 2 vie 120°

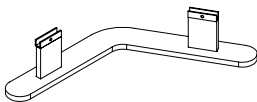

Cod.	Rif.
901955	SFSB2120

### Supporto superiore lineare

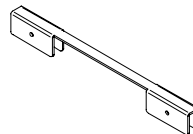

Cod.	Rif.
901956	SFSSLINE

### Supporto superiore 2 vie 90°

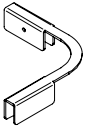

Cod.	Rif.
901957	SFSSANGO

### Supporto superiore 4 vie

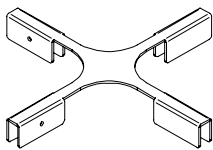

Cod.	Rif.
901958	SFSS4VIE

### Supporto superiore 3 vie 90°

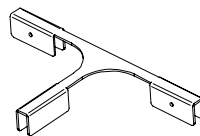

Cod.	Rif.
901959	SFSS3VIE

### Supporto dislivello pannello DX 90°

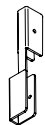

Cod.	Rif.
901960	SFSSDIDX

### Supporto dislivello pannello SX 90°



Cod.	Rif.
901961	SFSSDISX

### Supporto superiore 3 vie 120°

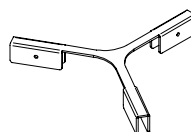

Cod.	Rif.
901962	SFSS3120

### Supporto superiore 2 vie 120°



Cod.	Rif.
902022	SFSS2120

# ARREDO / PANNELLI FONOASSORBENTI / ZEN SOUND SHAPER®

Strutture da parete o soffitto

Coppia staffe di fissaggio parete e soffitto

Cod.	Rif.	
901963	WALLSTAW	per pannelli corti

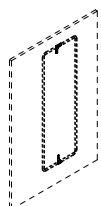

Staffa del Kit profilo montaggio muro e soffitto, consigliato per pannello fino cm 100

Cod.	Rif.	
901964	WALL060W	per pannelli da cm 60
901965	WALL080W	per pannelli da cm 80
901966	WALL100W	per pannelli da cm 100
901967	WALL120W	per pannelli da cm 120
901968	WALL140W	per pannelli da cm 140
901806	WALL160W	per pannelli da cm 160
901807	WALL180W	per pannelli da cm 180



Staffa del kit montaggio muro e soffitto dei pannelli, consigliata nell'uso per pannelli oltre cm 120

Cod.	Rif.	
901808	WALL120C	per pannelli da cm 120
901809	WALL140C	per pannelli da cm 140
901810	WALL160C	per pannelli da cm 160
901811	WALL180C	per pannelli da cm 180



Staffa telaio per pannello multiplo doppio

Cod.	Rif.	
901812	WALL2120	per pannelli da cm 120
901813	WALL2140	per pannelli da cm 140
901969	WALL2160	per pannelli da cm 160
901970	WALL2180	per pannelli da cm 180

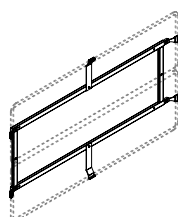

Staffa telaio per pannello multiplo triplo

Cod.	Rif.	
901971	WALL3120	per pannelli da cm 120
901972	WALL3140	per pannelli da cm 140
901973	WALL3160	per pannelli da cm 160
901974	WALL3180	per pannelli da cm 180

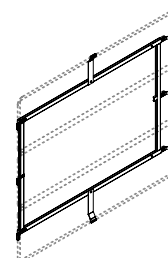

Coppia ventose per montaggio su vetro

Cod.	Rif.	
901975	GLAS2VEN	trasparente

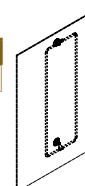

Fissaggi per pannelli sospesi

Kit fissaggio laterale per pannelli posizionati in longitudinale singoli e multipli

Cod.	Rif.
901976	CEIL2VER

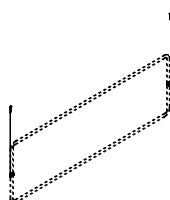

Kit fissaggio laterale per pannello singolo posizionato in orizzontale

Cod.	Rif.
901977	CEIL2ORI

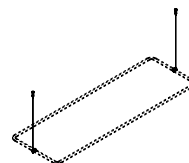

Kit contenitore doppio orientabile

Cod.	Rif.
901978	CEIL1DOR

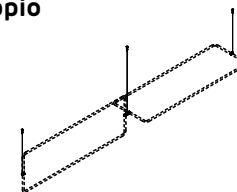

Kit fissaggio per pannello singolo posizionato in longitudinale e verticale

Cod.	Rif.
901979	CEIL2ALT

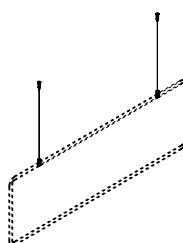

Coppia di morsetti per aggancio pannello singolo in verticale e longitudinale

Cod.	Rif.
901980	CEIL2SUP



Coppia di morsetti per aggancio pannello laterale orizzontale e longitudinale, singolo e multiplo

Cod.	Rif.
901981	CEIL2LVE



Coppia di morsetti per aggancio pannello laterale orizzontale

Cod.	Rif.
901982	CEIL2LOR



Coppia connettori per pavimento

Cod.	Rif.
901983	CEIL2CON



Connettore centrale doppio orientabile

Cod.	Rif.
901984	CEIL1CEN



**Coppia supporto front panel**

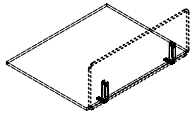

Cod.	Rif.
901985	DESK2SFS

**Coppia supporti front panel per scrivanie BENCH**

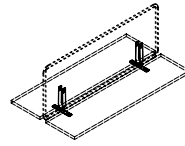

Cod.	Rif.
901986	DESK2BFS

**Coppia supporti front panel da appoggio**

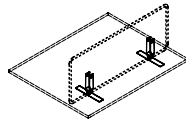

Cod.	Rif.
901987	DESK2PLA

**Coppia supporti front panel per BENCH 5 Element**

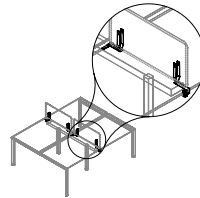

Cod.	Rif.
901988	DESK2KCB



**Coppia supporti front panel 2 pannelli per BENCH**

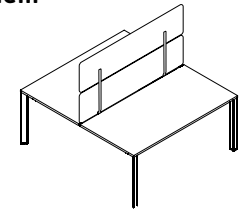

Cod.	Rif.
901989	DESK2POR

**Coppia supporti front panel 2 pannelli**

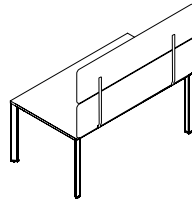

Cod.	Rif.
901990	DESK2PFP

**Staffe per aggancio modesty panel**

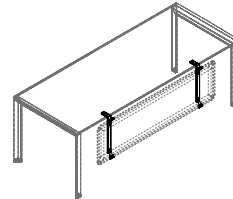

Cod.	Rif.
901991	DESK2MPA

**Kit retroilluminazione per pannelli multipli**

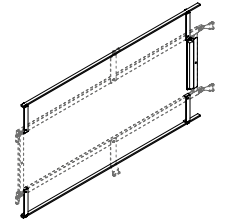

Cod.	Rif.	Watt
901992	LAMPL120	20
901993	LAMPL160	27
901994	LAMPL180	31

**Pannello con lampada LED luce colore 3000K cm 140 compreso di kit di sospensione per soffitto**

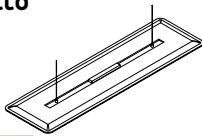

Cod.	Rif.	Watt
901995	LAMPLLUN	28

**Pannello con 2 faretto LED luce colore 3000K cm 140 compreso di kit di sospensione per soffitto**

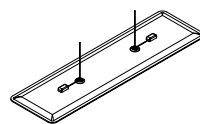

Cod.	Rif.	Watt
901996	LAMPLFAR	7

**Lampada a led luce colore 3000K da scrivania potenza 6 W**



Cod.	Rif.
901997	LAMPLDES

**Multipresa USB per 6 dispositivi**



Cod.	Rif.	Watt
902023	USBMULTR	60

CONSEGNA



MADE IN ITALY





ARREDO  
SEDUTE

SEDUTE / IN LINEA

# LE NOSTRE SEDIE IN LINEA





CONSEGNA



CERTIFICAZIONI



UNI EN 1335 A  
(TRANNE SEDIA ATTESA)

MADE IN ITALY

# VERTU

Schienale alto imbottito.  
Braccioli in alluminio lucido con pad rivestiti,  
meccanismo sincronizzato con blocco in 5  
posizioni, traslatore di seduta, base a 5 razze in  
alluminio, ruote maxi.

Pelle fiore

Rosso LN2511



Senape LN6400



Marrone LN2557

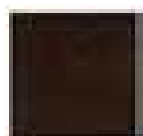

Bianco LX/T18



Beige LN3396



Nero LN1000

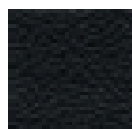

Pelle smerigliata

Grigio LX/T26

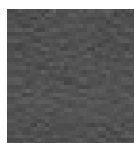

Bianco LX/T18



Avorio LX/T13

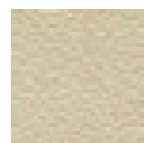

Nero LX/T17

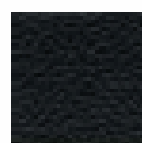

Sky

Grigio ZS02D0

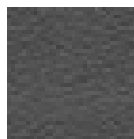

Marrone ZS05H0

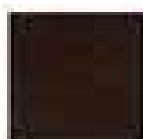

Beige ZS04L1



Nero ZS9001

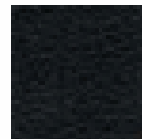

Cod.	RIF.	CLASSE DI RIVESTIMENTO
902749	D296336	Pelle / Sky / Smerigliata

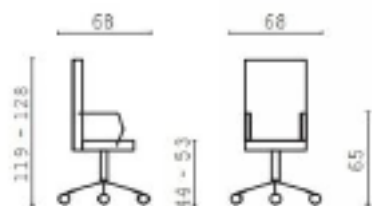

CONSEGNA



GARANZIA



MADE IN ITALY

# SPHERA

Elegante seduta in sky, base in alluminio lucido, scocca in multistrato di pioppo e faggio curvato. Imbottitura in resina poliuretanica. Braccioli in acciaio cromato e inserto in nylon. Le poltrone hanno meccanismo sincronizzato a 5 posizioni di blocco con sistema antiritorno dello schienale e braccioli inclusi regolabili in altezza.



901706



901705



901704

VISITATORE

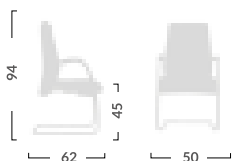

DIREZIONALE

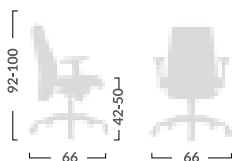

PRESIDENZIALE

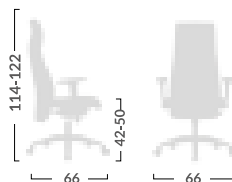

Cod.	Rif.	Mod.	Rivestimento
901704	SPH11	PRESIDENZIALE	Sky E
901705	SPH13	DIREZIONALE	Sky E
901706	SPH18	VISITATORE	Sky E

COLORI CLASSE  
DI RIVESTIMENTO  
A PAGINA 298



USO INTENSO

CONSEGNA



CERTIFICAZIONI



UNI EN 1335 CAT. B

MADE IN ITALY

## SEDUTE / DIREZIONALI / DEEP

# DEEP

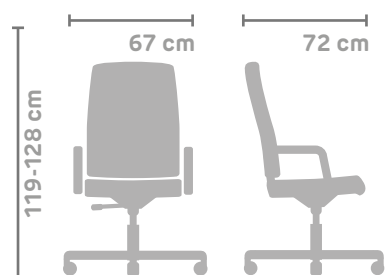

PRESIDENZIALE

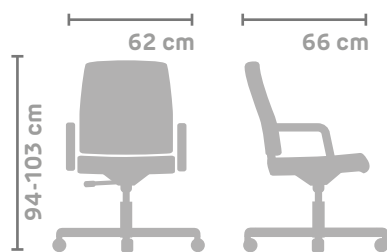

DIREZIONALE

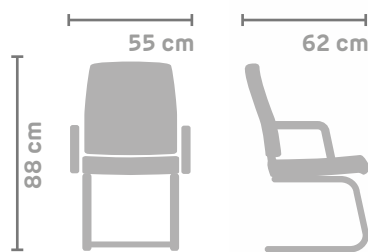

MEETING FISSA

Cod.	RIF.	DESCRIZIONE	CLASSE DI RIVESTIMENTO
902755	EP 1466	Presidenziale	Sky CAT. 1 / Pelle CAT. 4
902756	ED 1466	Direzionale	Sky CAT. 1 / Pelle CAT. 4
902757	EM 1F	Meeting fissa	Sky CAT. 1 / Pelle CAT. 4

Deep rappresenta una gamma completa di poltrone per ufficio disegnate con equilibrio e dedicate ad un pubblico attento alla proporzione tra la qualità del prodotto e il suo valore.

Le sedie presidenziale e direzionale hanno braccioli in alluminio lucido con parte centrale in poliuretano rivestito in pelle. Cucita a mano. Base e meccanismo oscillante con bloccaggio in cinque posizioni in alluminio lucido.

La sedia meeting è dotata di telaio in acciaio croato con braccioli in ABS nero.

### Pelle CAT. 4



### Sky CAT. 1



CONSEGNA



GARANZIA



MADE IN ITALY

# ROMA

Poltrona ergonomica sincronizzata rivestita con tessuto o pelle secondo richiesta con schienale alto per uso dirigenziale.  
 Sedile: legno di faggio con imbottitura in poliuretano ad alta densità e resilienza.  
 Schienale: ergonomico brevettato adatto ad ogni corporatura in polipropilene rinforzato, riciclabile e regolabile in altezza con meccanismo up & down.  
 Meccanismo SYNCRO, antipanico, 5 blocchi con regolazione di tensione.  
 Braccioli regolabili in 3 direzioni, in acciaio cromato, pad in morbido PU.  
 Ruote gommatae autofrenanti. Gas classe 4.

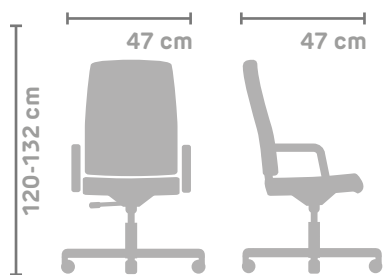

Cod.	RIF.	CLASSE DI RIVESTIMENTO
902759	RO 110SY	Pelle 2 / CAT. 2 SKILL

COLORI CLASSE  
 DI RIVESTIMENTO  
 A PAGINA 299

## CONSEGNA



PRONTA CONSEGNA  
 CON RIVESTIMENTO SKY NERA

## CERTIFICAZIONI



CONFORME EN 1335B

## GARANZIA



MADE IN ITALY

# STATUS

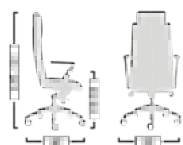

Cod.	RIF.	Descrizione	CLASSE DI RIVESTIMENTO
902760	SS11	Presidenziale	CAT. E / CAT. Z
902761	SS13	Direzionale alta	CAT. E / CAT. Z
902762	SS15	Dirzionale bassa	CAT. E / CAT. Z
902763	SS14	Visitatori	CAT. E / CAT. Z

COLORI CLASSE  
DI RIVESTIMENTO  
A PAGINA 298





Decisa, sicura, confortevole. Status è una seduta che dichiara subito le sue intenzioni e mantiene le sue promesse. La famiglia comprende tutti i modelli, con base e braccioli in alluminio, dalla versione PRESIDENZIALE (oscillante mov. 3), caratterizzata dal disegno originale del poggiatesta, alle direzionali alta (oscillante mov.3) e bassa, per arredare in modo elegante un grande tavolo riunioni, fino alla versione visitatore a quattro raggi con braccioli. Linea ergonomica e morbidezza sono il segreto del suo comfort particolare grazie all'imbottitura in poliuretano e scocca in multistrato di faggio curvato.

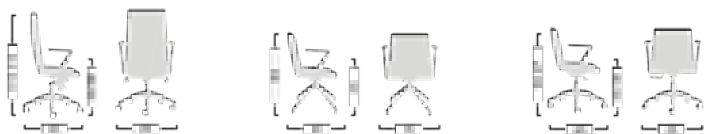

CONSEGNA



CERTIFICAZIONI



CONFORME EN 1335B

MADE IN ITALY

# ITALIANS

Poltrona ergonomica sincronizzata rivestita con tessuto o pelle secondo richiesta con schienale alto per uso dirigenziale e con telaio in acciaio  
 Sedile: legno di faggio con imbottitura in poliuretano ad alta densità (40 kg-m<sup>3</sup>).

Schienale: ergonomico brevettato adatto ad ogni corporatura in polipropilene rinforzato, riciclabile e regolabile in altezza con meccanismo up & down + carter esterno di polipropilene con funzione estetica ed a protezione tappezzeria.  
 Meccanismo SYNCRO, antipanico, 5 blocchi con regolazione di tensione.

Braccioli regolabili in 3 direzioni, in acciaio cromato, pad in morbido PU. Ruote gommatae autofrenanti. Gas classe 5.

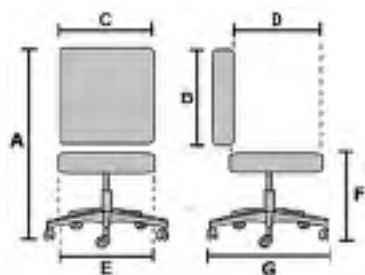

Cod.	RIF.	CLASSE DI RIVESTIMENTO
902758	IT110SY	Pelle 2 / Cat. 2 SKILL

COLORI CLASSE  
 DI RIVESTIMENTO  
 A PAGINA 299

## CONSEGNA



PRONTA CONSEGNA  
 CON RIVESTIMENTO SKY NERA

## CERTIFICAZIONI



CONFORME EN 1335B

## GARANZIA



# NIDA

Modelli dal design originale. Accogliente e versatile nelle varianti e nelle declinazioni dei rivestimenti possibili, in vera pelle TOP, in SKY PLUSo nei diversi tessuti SUPER e FASCHION. Disponibile in versione presidenziale girevole con ruote ad elevazione a gas, meccanismo oscillante con quattro blocchi antishock con fulcro avanzato e base in alluminio pressofuso. Oppure Direzionale giravole con base raggi in alluminio pressofuso e schienale fisso. Infine nel modello Direzionale fissa a 4 gambe.



A - Altezza totale: 129 - 139  
 B - Profondità totale: 70  
 C - Altezza schienale: 84  
 D - Larghezza schienale: 49  
 E - Larghezza sedile: 52  
 F - Profondità sedile: 47  
 G - Altezza sedile: 44 - 54

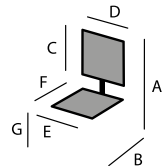

A - Altezza totale: 77  
 B - Profondità totale: 62  
 C - Altezza schienale: 38  
 D - Larghezza schienale: 47  
 E - Larghezza sedile: 50  
 F - Profondità sedile: 45  
 G - Altezza sedile: 45

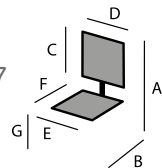

A - Altezza totale: 77  
 B - Profondità totale: 62  
 C - Altezza schienale: 38  
 D - Larghezza schienale: 47  
 E - Larghezza sedile: 50  
 F - Profondità sedile: 45  
 G - Altezza sedile: 45

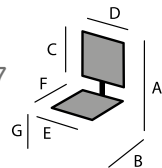

Cod.	RIF.	Descrizione	Modello	Classe di rivestimento
902764	NAP	Presidenziale	Con ruote	Plus - Top
902765	NAD	Direzionale girevole	Base raggi	Plus - Top
902766	NADG	Direzionale fissa	Base fissa	Plus - Top

COLORI CLASSE  
 DI RIVESTIMENTO  
 A PAGINA 300

CONSEGNA



CERTIFICAZIONI



GAS CERTIFICATO TUV

MADE IN ITALY

# CELINE

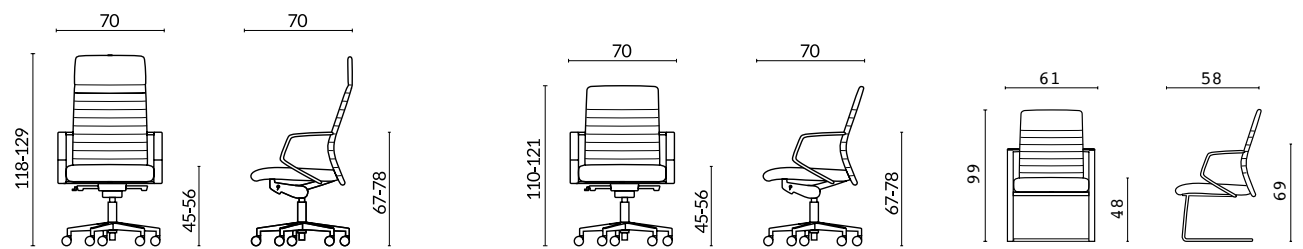

## SEDUTE / DIREZIONALI / CELINE

Comoda poltrona dallo stile ricercato. Lo schienale è proposto in versione imbottita plissettata. I braccioli in alluminio lucido con rivestimento permettono il movimento di oscillazione sincronizzata. Struttura sedile e schienale imbottiti in schiumato a freddo ignifugo. Traslatore di seduta. Ruote forate autofrenanti in PP gommate nere, opzionabili.



Cod.	Rif.	Mod.	Rivestimento
901662	CEL_DOBRA191	DIREZIONALE	Tessuto TS2/NE
901663	CEL_DOBRA191	DIREZIONALE	Sky TS2/TF
901664	CEL_POBRA191	PRESIDENZIALE	Tessuto TS2/NE
901665	CEL_POBRA191	PRESIDENZIALE	Sky TS2/TF
901849	CEL_GOBRA191	A SLITTA	Tessuto TS2/NE
901850	CEL_GOBRA191	A SLITTA	Sky TS2/TF

**COLORI CLASSE  
DI RIVESTIMENTO  
A PAGINA 297**

**Set ruote maxi autofrenanti, gommate, forate**

Cod.	Rif.	Colore
901845	R28	nero

CONSEGNA



GARANZIA



MADE IN ITALY

# APOLLO

Un grande classico protagonista dell'ufficio, dedicato a chi cerca una comodità senza compromessi, forme ampie ed avvolgenti, la solidità rassicurante di un modello disegnato per durare. La sua particolare imbottitura a doppio strato accoglie e rilassa, aiutata anche dal bracciolo con imbottitura. La famiglia include modelli diversi per arredare in modo coordinato tutti gli spazi: direzionali, operativi e visitatore.



AP 11



AP 13

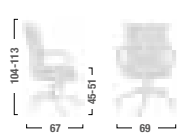

AP 18

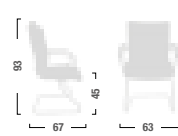

Cod.	RIF.	Descrizione	Classe di rivestimento
902767	AP11	Presidenziale	CAT. E (SKY) / CAT. Z (PELLE)
902768	AP13	Presidenziale bassa	CAT. E (SKY) / CAT. Z (PELLE)
902769	AP18	Visitatore	CAT. E (SKY) / CAT. Z (PELLE)

COLORI CLASSE  
DI RIVESTIMENTO  
A PAGINA 298

CONSEGNA



MADE IN ITALY

# POLLUX ELITE



Direzionale alta girevole con elevazione a gas, meccanismo oscillante con 4 blocchi anti shock con fulcro avanzato. Direzioneale bassa con elevazione a gas e meccanismo oscillante. Struttura in acciaio cromato, disponibile con rivestimento in classe TOP (pelle) o in classe Plus (SKY). Gas certificato TUV. Cuciture artigianali di pregio. Braccioli inclusi

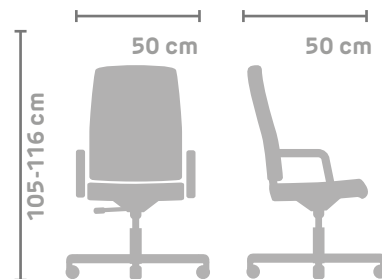

POP

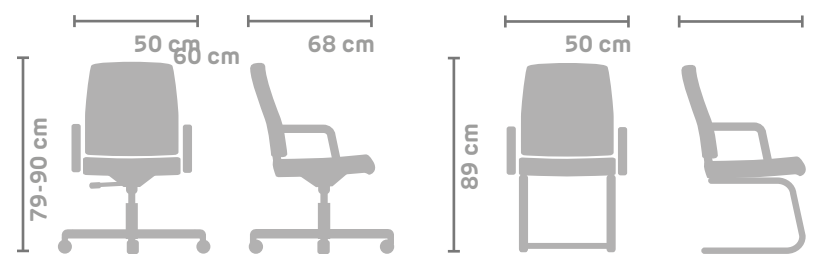

POV

POD

CONSEGNA



CERTIFICAZIONI



GAS CERTIFICATO TUV

COLORI CLASSE DI RIVESTIMENTO A PAGINA 300

Cod.	RIF.	Descrizione	Classe di rivestimento
77664	POP	Presidenziale	TOP (PELLE) / PLUS (SKY)
77665	POD	Direzionale	TOP (PELLE) / PLUS (SKY)
77666	POV	Visitatore	TOP (PELLE) / PLUS (SKY)

# POLLUX SPACE



Poltrona girevole direzionale con elevazione a gas; meccanismo oscillante con blocchi; fulcro avanzato, regolazione del peso; seduta visitatore in acciaio cromato; schienale fisso.

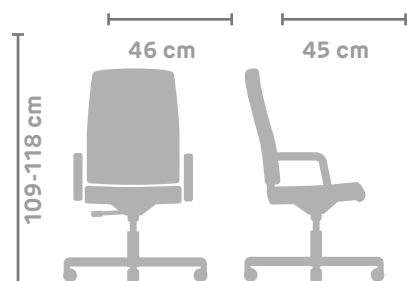

Presidenziale

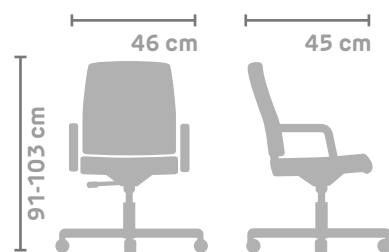

Direzionale

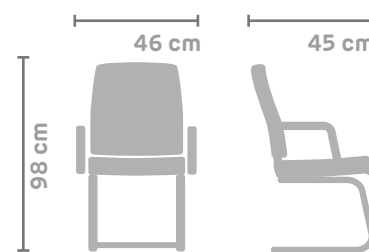

Visitatore

Cod.	RIF.	Descrizione	Classe di rivestimento
82000	PXP/N	direzionale girevole alta	Rete nera
05773	PXP/BI	direzionale girevole alta	Rete bianca
82001	PXD/N	direzionale girevole bassa	Rete nera
05774	PXD/BI	direzionale girevole bassa	Rete bianca
82002	PXV/N	visitatore	Rete nera
05775	PXV/BI	visitatore	Rete bianca

#### COLORI RETE

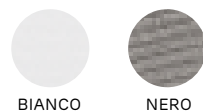

#### CONSEGNA



#### CERTIFICAZIONI



GAS CERTIFICATO TUV

MADE IN ITALY



# BOSTON



Struttura in acciaio. Razze in nylon color alluminio con ruote piroettanti nere in nylon. Sistema di elevazione a gas per la regolazione della seduta in altezza + copertura nera in polipropilene. Meccanismo oscillante bloccabile. Manopola per la regolazione di tensione per il peso del corpo. Rivestimento seduta e schienale in PU imbottito nero. Dotata di braccioli in nylon color alluminio e copertura nera in PU imbottito.

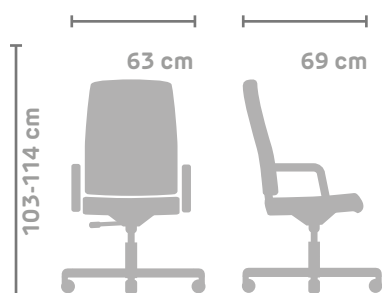

Cod.	RIF.	Colore
06884	E9258H	Nero

## CONSEGNA



PRONTA CONSEGNA

## CERTIFICAZIONI



CONFORME EN 133TB / DL. 8108

## SEDUTE / DIREZIONALI / LOOP



# LOOP

Seduta meeting dal profilo nitido e armonico, sottile ed elegante. La struttura in plastica, rivestita in rete o in tessuto portante e il meccanismo oscillante garantiscono livelli di confort ottimali. La scocca può essere bianca o nera. Ruote forate in PP gommate bianche, opzionabili.

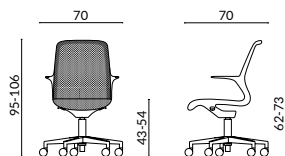

Cod.	Rif.	Colore scocca	Classe di rivestimento
902035	LOOAXNR	Nero	Tessuti disponibili in diversi colori a richiesta
901672	LOOBAXBI	Bianco	Tessuti disponibili in diversi colori a richiesta
901673	LOO_ARNR	Nero	Rete nera CM

### Set ruote forate bianche

Cod.	Rif.
901855	R24

### CONSEGNA



**48H**

PER IL MODELLO  
COD. 901673  
CONSEGNA IN 48 ORE

### GARANZIA



MADE IN ITALY

# X-CHAIR

Poltrona dalla grandi qualità ergonomiche, schienale in rete ed inserti in alluminio lucido. Sedile tappezzato, schiumato a freddo e schienale in rete nera. Per i mod. P e P/H il supporto lombare è regolabile in altezza e profondità, sono dotate di traslatore di seduta e regolazione positiva del sedile in tre direzioni, braccioli regolabili in tre direzioni, in PU (plastica morbida). Il mod. P/H ha il poggiatesta regolabile in altezza ed orientamento, rivestito in sky nera. Ruote forate autofrenanti in PP gommate nere, opzionabili.

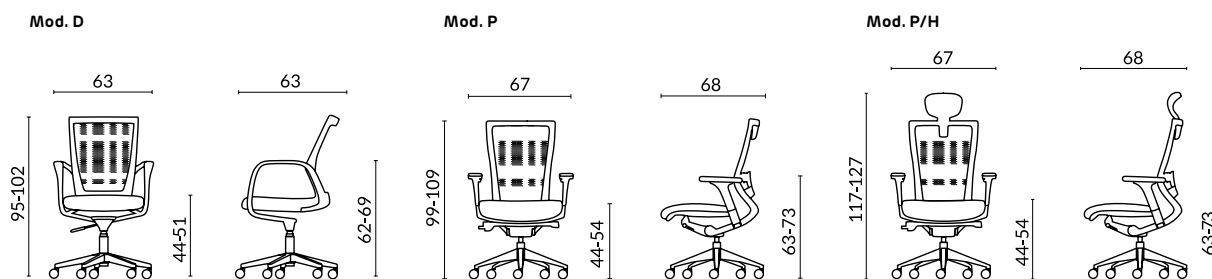

Cod.	Rif.	Mod.	Rivestimento
901666	XCH_DBRA142	D	Tessuto TS2/NE
901667	XCH_DBRA142	D	Sky TS2/TF
901668	XCH_PBRA142	P	Tessuto TS2/NE
901669	XCH_PBRA142	P	Sky TS2/TF
901670	XCH_P/HBRA141	P/H	Tessuto TS2/NE
901671	XCH_P/HBRA141	P/H	Sky TS2/TF

Set ruote maxi autofrenanti, gommate, forate

Cod.	Rif.	Colore
901845	R28	nero

COLORI CLASSE DI RIVESTIMENTO A PAGINA 297

CONSEGNA



48H

CON RIVESTIMENTO TESSUTO NERO NE0018  
CONSEGNA IN 48 ORE

GARANZIA



CERTIFICAZIONI



UNI EN 1335 CAT. A

MADE IN ITALY

ZED

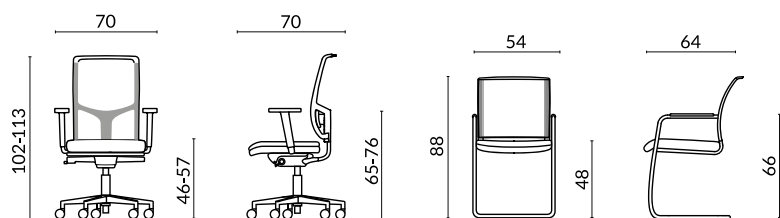

PRESIDENZIALE

VISITATORE

I diversi aspetti tecnici sono stati studiati per conferire maggiore ergonomia e solidità al modello. Lo schienale in rete, bianca o nera, è indipendente e regolabile in altezza. Dotata di traslatore di seduta e braccioli regolabili in altezza in PU (plastica morbida), disponibile con struttura e razze in nylon nero o in alluminio lucido. Sedile imbottito schiumato a freddo. La versione visitatore è dotata di bracciolini in plastica nera e la struttura in metallo cromato, impilabile.

Cod.	Rif.	Modello	Struttura	Classe rivestimento seduta
901674	ZED_ABRA182B64	PRESIDENZIALE	Nera	Tessuto TS2 NE
901675	ZED_ABRA182B64	PRESIDENZIALE	Nera	Sky TS2 TF
901676	ZED_ABRA131B65	PRESIDENZIALE	Alluminio lucido	Tessuto TS2 NE
901677	ZED_ABRA131B65	PRESIDENZIALE	Alluminio lucido	Sky TS2 TF
901678	ZED_VNRBS122	VISITATORE	Cromata	Tessuto TS2 NE
901679	ZED_VNRBS122	VISITATORE	Cromata	Sky TS2 TF

COLORI RETE

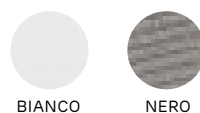

COLORI CLASSE DI RIVESTIMENTO A PAGINA 297

SELEZIONARE COLORE RETE

CONSEGNA



PER I MODELLI 901674 E 901678 (DUE PEZZI) DI COLORE NERO CONSEGNA IN 48 ORE

CERTIFICAZIONI



EN 1335 CAT. A EN 16139

GARANZIA



MADE IN ITALY

# CONCEPT

Seduta semidirezionale ergonomica girevole con elevazione a gas. Meccanismo synchro e anti shock certificato 24h con peso massimo consentito di 150kg. Meccanismo a contatto permanente dotata di supporto lombare regolabile, struttura in alluminio pressofuso e sedile con traslatore. Poggiatesta regolabile in altezza e inclinazione. Braccioli inclusi.

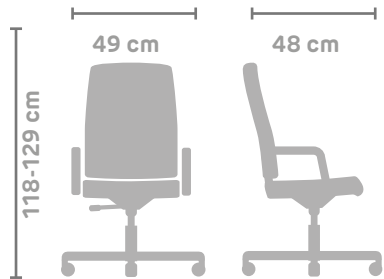

Cod.	Rif.	Classe rivestimento sedile
902815	COTGP	Pelle TOP / Plus Sky / Tessuto Plus

SELEZIONARE COLORE RETE

COLORI RETE

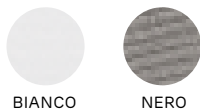

COLORI CLASSE DI RIVESTIMENTO A PAGINA 300

SPECIALE TAGLIE FORTI FINO A **150KG**

CONSEGNA



CERTIFICAZIONI



MADE IN ITALY



# TENDENCE H24

Seduta semidirezionale ergonomica. Meccanismo certificato 24h con peso massimo consentito di 150 kg. Sedile imbottito e schienale brevettato in polipropilene rinforzato. Regolabile in altezza con meccanismo up&down. Meccanismo sincronizzato a 5 blocchi. Braccioli regolabili inclusi. Poggiatesta opzionale. Base in alluminio lucidato.

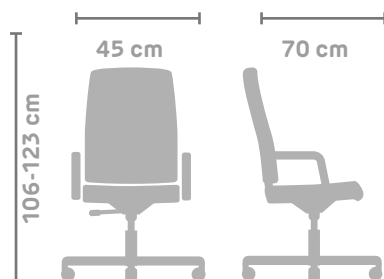

Cod.	Rif.	Classe rivestimento
902858	TDEH24RT	Cat. 2

COLORI CLASSE DI RIVESTIMENTO A PAGINA 299

SELEZIONARE COLORE RETE

COLORI RETE

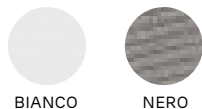

SPECIALE TAGLIE FORTI FINO A **150KG**

CONSEGNA



CERTIFICAZIONI



GARANZIA



MADE IN ITALY



SEDUTE / OPERATIVE / IN LINEA / TENDENCE 400

# TENDENCE 400

Sedile in PP ricoperto di resina poliuretanic  
ad alta densità. Schienale ergonomico  
disponibile in rete o tessuto imbottito.  
Struttura in alluminio lucidato. Meccanismo  
sincronizzato con 5 blocchi.

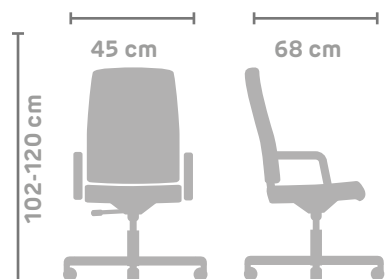

Cod.	Rif.	Modello	Classe rivestimento
902754	T400 RT SY5	RETE NERA/TESSUTO	Cat. 1
902750	T400 TS SY5	TESSUTO	Cat. 1

COLORI CLASSE  
DI RIVESTIMENTO  
A PAGINA 299

CONSEGNA



CERTIFICAZIONI



UNI EN 1335 B

GARANZIA



MADE IN ITALY

# SIMPLEMENTE

Seduta operativa basculante con sedile in polipropilene e schienale ergonomico in rete. Zona lombare regolabile in altezza, meccanismo sincro 5 blocchi. Base e ruote in nylon.

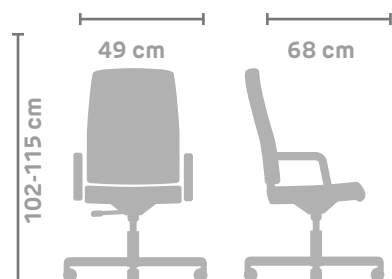

Cod.	Rif.	Classe rivestimento
902751	SM RT SY5	Cat. 1

COLORI CLASSE  
DI RIVESTIMENTO  
A PAGINA 299

CONSEGNA



CERTIFICAZIONI



UNI EN 1335 B

GARANZIA



MADE IN ITALY

# LARISSA

Seduta operativa girevole con elevazione a gas - meccanismo synchro con traslatore al sedile e 4 blocchi anti shock - Meccanismo a contatto permanente - Schienale regolabile up-down - supporto lombare regolabile. Braccioli inclusi. Disponibile con o senza poggia testa regolabile in altezza e inclinazione (con poggiatesta altezza totale cm. 127/138). Base in alluminio.



PRESIDENZIALE



DIREZIONALE

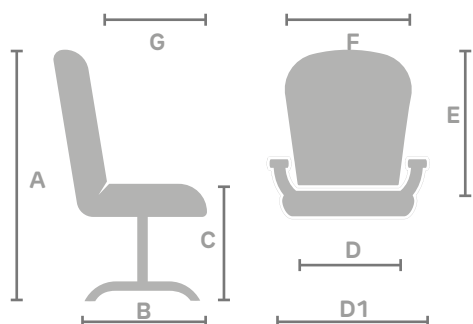

MISURE PRESIDENZIALE

Altezza totale **A** 127-138 cm  
 Profondità totale **B** 68 cm  
 Altezza seduta **C** 44-55 cm  
 Larghezza sedile **D** 47 cm  
 Larghezza sedile con braccioli **D1** 65 cm  
 Altezza schienale **E** 57 cm  
 Larghezza schienale **F** 45 cm  
 Profondità sedile **G** 47 cm  
 Base Ø 68 cm

MISURE DIREZIONALE

Altezza totale **A** 102-113 cm  
 Profondità totale **B** 68 cm  
 Altezza seduta **C** 44-55 cm  
 Larghezza sedile **D** 47 cm  
 Larghezza sedile con braccioli **D1** 65 cm  
 Altezza schienale **E** 52 cm  
 Larghezza schienale **F** 45 cm  
 Profondità sedile **G** 47 cm  
 Base Ø 68 cm

COLORI CLASSE  
 DI RIVESTIMENTO  
 A PAGINA 300

Cod.	Rif.	Mod.	Classe
900062	LR1SB	PRESIDENZIALE	Tessuto Plus /Sky Plus
900063	LR1S	DIREZIONALE	Tessuto Plus /Sky Plus



USO INTENSO 24 H

CONSEGNA



CERTIFICAZIONI



EN 1335 CAT. A  
 NORMA DL NR. 81 GAS  
 CERTIFICATO TUV



# ARGO

Sedi girevole su ruote con schienale in rete nera. Seduta di grande originalità ad elevata tecnologia, con elevazione a gas, supporto lombare contatto permanente e movimento di ritorno antishock. Struttura in acciaio e base nylon. Meccanismo synchro con traslatore sedile. Braccioli inclusi. Disponibile con e senza poggiatesta (senza poggiatesta altezza cm 102-114).

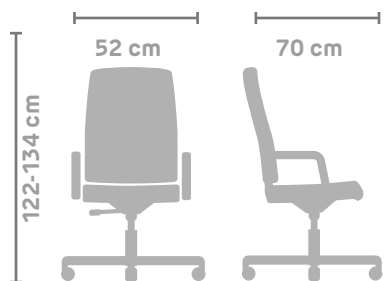

Cod.	Rif.	Descrizione	Classe rivestimento sedile
902816	ARAPGBR	con poggiatesta	Tessuto Plus
12427	ARABR	senza poggiatesta	Tessuto Plus

COLORI CLASSE  
DI RIVESTIMENTO  
A PAGINA 300

CONSEGNA



CERTIFICAZIONI



GAS TUV DL.81/08  
EN 1335/A2022

# CH3255

Sedile rivestito in tessuto nero e schienale in rete. Supporto lombare adattivo, poggiatesta regolabile in altezza e inclinazione. Struttura in poliamide, base NYLON, Ruote Ø 60 mm. Braccioli inclusi regolabili in tre dimensioni (altezza, profondità e rotazione). Elevazione a gas; contatto permanente e meccanismo synchro con 4 blocchi antishock. Con traslatore.



Codice	Rif.	Misure	Colore
79033	CH3255/EN	cm 116/126Hx70Px65L	Nero

CONSEGNA



CERTIFICAZIONI



CERTIFICAZIONE EN 1335B  
DL. 81/08  
CERTIFICATO TUV

# LIGHT

Dinamica, ergonomica, raffinata, disponibile con struttura bianca o nera, oltre alle molteplici possibilità di rivestimento della seduta. Seduta semidirezionale ergonomica girevole con Elevazione a gas; meccanismo synchro con 4 blocchi anti shock e Meccanismo a contatto permanente; supporto lombare regolabile. Traslatore al sedile.

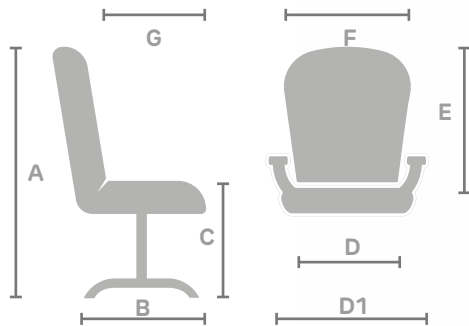

MISURE

Altezza totale **A** 104-115 cm  
 Profondità totale **B** 70 cm  
 Altezza seduta **C** 42 - 53 cm  
 Larghezza sedile **D** 50 cm  
 Larghezza sedile con braccioli **D1** 63 cm  
 Altezza schienale **E** 58 cm  
 Larghezza schienale **F** 46 cm  
 Profondità sedile **G** 49 cm  
 Base Ø 68 cm

COLORI CLASSE  
 DI RIVESTIMENTO  
 A PAGINA 300

Cod.	Mod.	Colore struttura	Classe di rivestimento
900000	LLB	Bianca	Tessuto Plus / Sky Plus
900001	LLN	Nera	Tessuto Plus / Sky Plus



USO INTENSO 12 H

CONSEGNA



CERTIFICAZIONI



CERTIFICAZIONE EN 1335  
 A NORMA DL NR. 81 GAS  
 CERTIFICATO TUV

MADE IN ITALY

## SEDUTE / SEDUTE OPERATIVE / HUBBLE PRO

Seduta operativa girevole con elevazione a gas - meccanismo synchro con 4 blocchi anti shock - Meccanismo a contatto permanente - Schienale con supporto lombare regolabile. Base in acciaio nero, a richiesta disponibile anche con base cromata. Braccioli regolabili in altezza. Disponibile anche nella versione con sedile intercambiabile con traslatore (mod. HUHUPRO).

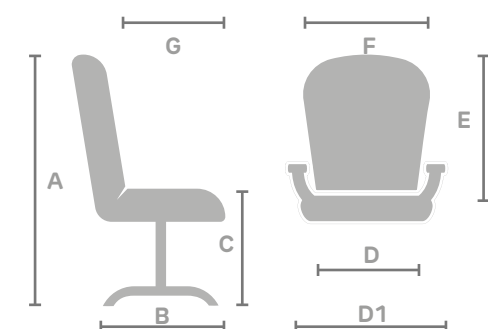

### MISURE

Altezza totale A 102-113 cm  
 Profondità totale B 68 cm  
 Altezza seduta C 42-54 cm  
 Larghezza sedile D 48 cm (HUBBLE PRO 51 cm)  
 Larghezza sedile con braccioli D1 66 cm  
 Altezza schienale E 60 cm  
 Larghezza schienale F 48 cm  
 Profondità sedile G 46 cm  
 Altezza braccioli da terra 62 cm  
 Base Ø 68 cm

### SELEZIONARE COLORE RETE

### COLORI RETE

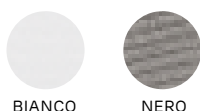

Cod.	Rif.	Mod.	Colore rete	Classe rivestimento
900066	HUHUPRO	Pro	Nera	Tessuto Plus / Sky Plus
900067	HUHUPRO	Pro	Bianca	Tessuto Plus / Sky Plus
900068	HUHU	Hubble	Nera	Tessuto Plus / Sky Plus



HUBBLE PRO



Sedile intercambiabile ad alta densità con materiale traspirante (memory foam) per modello HUBBLE PRO

### I VANTAGGI DEL SEDILE PRO

- Sedile più largo
- Sedile intercambiabile
- Imbottitura memory foam
- Dotato di traslatore

DIPONIBILE A RICHIESTA  
 CON BASE CROMATA

HUBBLE



USO INTENSO 10 H

CONSEGNA



CERTIFICAZIONI



EN 1335 CAT. B  
 A NORMA DL NR. 81  
 GAS CERTIFICATO TÜV

MADE IN ITALY

# SEDUTE / SEDUTE OPERATIVE / JUPITER + TEAM + SIMPLE

## Seduta Jupiter

Seduta operativa eco smart girevole con elevazione a gas - meccanismo synchro - con blocchi continui - Meccanismo a contatto permanente - Schienale regolabile in altezza



JUYG

**i** USO COSTANTE 8H

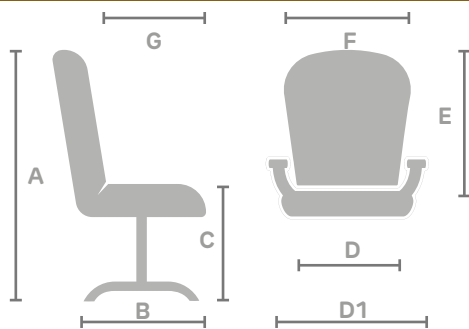

MISURE

Altezza totale **A** 95-106 cm  
 Profondità totale **B** 62 cm  
 Altezza seduta **C** 42-54 cm  
 Larghezza sedile **D** 46 cm  
 Larghezza sedile con braccioli **D1** 58 cm  
 Altezza schienale **E** 51 cm  
 Larghezza schienale **F** 45 cm  
 Profondità sedile **G** 45 cm  
 Base Ø 63 cm

## Seduta Team

Seduta operativa eco smart girevole con elevazione a gas - Meccanismo a contatto permanente - Schienale regolabile in altezza e profondità; schiuma sedile e schienale sagomata. Braccioli fissi.



TM TMI

**i** USO MODERATO 8H

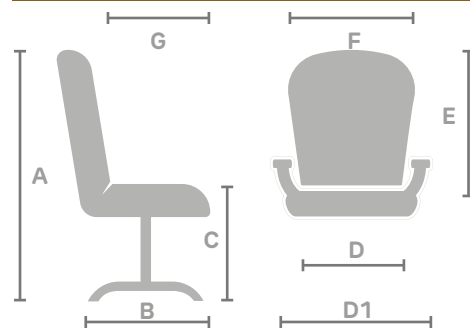

MISURE

Altezza totale **A** 96-107 cm  
 Profondità totale **B** 60 cm  
 Altezza seduta **C** 42-53 cm  
 Larghezza sedile **D** 45 cm  
 Larghezza sedile con braccioli **D1** 55 cm  
 Altezza schienale **E** 49 cm  
 Larghezza schienale **F** 44 cm  
 Profondità sedile **G** 46 cm  
 Base Ø 60 cm

## Seduta Simple

Seduta operativa eco smart girevole con elevazione a gas - Meccanismo sincronizzato e contatto permanente - Schienale regolabile in altezza e profondità; braccioli regolabili in altezza.



SISY

**i** USO NORMALE 10H

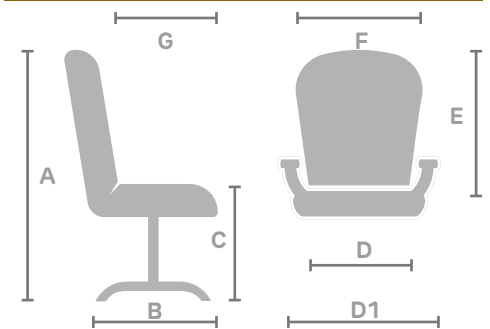

MISURE

Altezza totale **A** 105/115 cm  
 Profondità totale **B** 70 cm  
 Altezza seduta **C** 42-53 cm  
 Larghezza sedile **D** 45 cm  
 Larghezza sedile con braccioli **D1** 64 cm  
 Altezza schienale **E** 53 cm  
 Larghezza schienale **F** 46 cm  
 Profondità sedile **G** 46 cm  
 Altezza braccioli da terra 65 cm  
 Base Ø 70 cm

Cod.	Mod.	Tipo braccioli	Classe rivestimento
900072	JUYG	Fissi	Tessuto Plus
900075	JUYG	Senza braccioli	Tessuto Plus
900073	TM TMI	Fissi	Tessuto Plus
900074	SISY	Regolabili	Tessuto Plus

COLORI CLASSE  
 DI RIVESTIMENTO  
 A PAGINA 300

CONSEGNA



CERTIFICAZIONI



A NORMA DL NR. 81  
 GAS CERTIFICATO TUV

MADE IN ITALY

## SEDUTE / SEDUTE OPERATIVE / SGABELLI

### Sgabello T400

Sgabello multiuso, seduta imbottita e schienale in rete.  
Misure cm 117/145 x L48 x 48P.



Cod.	Rif.	Colori rete
902817	T400SGRT	Verde

CONSEGNA



### Sgabello S24

Sgabello tondello con elevazione a gas.  
Disponibile nei tessuti categoria Ignufughi.  
Nei colori blu e nero e rosso.



Cod.	Rif.	Colore
900076	S24	Blu
900077	S24	Nero
900078	S24	Rosso

CONSEGNA



### Sgabello Tecnico EOE9

Sgabello alto con elevazione a gas e poggiatesta telescopico. Sedile realizzato in faggio multistrato. Altezza cm 55/80, diametro seduta cm 32.



Cod.	Rif.
900079	EOE9

CONSEGNA



### Sgabello Strike

Sgabello con struttura a filo di acciaio cromato. Altezza cm 95, larghezza cm 44, profondità cm 41.



Cod.	Rif.	Colore
900080	SKS	Rosso
900081	SKS	Nero
900082	SKS	Bianco
900083	SKS	Beige

CONSEGNA



### Sgabello EOE15

Seduta per tecnigrafo schienale medio, elevazione a gas e schienale regolabile in altezza e profondità. Poggiatesta con possibilità di regolazione in altezza. Altezza cm 111/137, larghezza cm 46, profondità cm 63.



Cod.	Rif.	Colore
80568	EOE15/EB	Blu
82018	EOE15/EN	Nero

CONSEGNA



### Sgabello EOE

Seduta per tecnigrafo schienale medio, elevazione a gas e schienale regolabile in altezza e profondità. Supporto tubolare regolabile. Schienale schiumato in poliuretano integrale. Poggiatesta con possibilità di regolazione in altezza. Altezza cm 100/125, larghezza cm 46, profondità cm 44.



Cod.	Rif.
80862	EOE2
902818	EOE11

CONSEGNA



# JUNO

Struttura in poliammide caricato disponibile sia in colore bianco che nero. Rete nera, Sedile ricoperto in schiumato a freddo ad altissima densità. Disponibile nella versione a slitta o con base a raggi con meccanismo oscillante semplice.

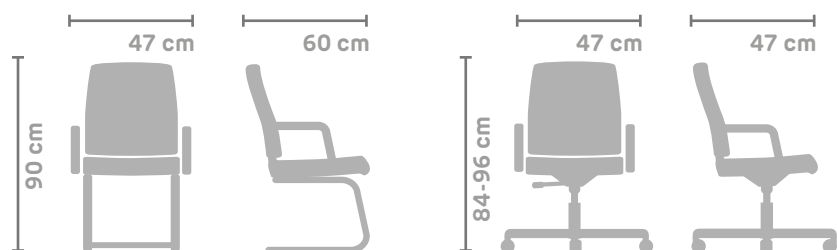

Cod.	RIF.	Descrizione	Classi di rivestimento
902752	JUNO SL	a slitta	CAT. 1 / CAT. 2 Skill
902753	JUNO OSI	base raggi	CAT. 1 / CAT. 2 Skill

COLORI CLASSE  
DI RIVESTIMENTO  
A PAGINA 299

SELEZIONARE  
COLORE STRUTTURA

STRUTTURE

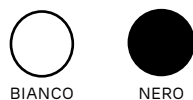

CONSEGNA



# RUBIK

Design e materiali che parlano di innovazione si sposano con una personalità versatile, perfetta per convivere con il colore. Rubik è una seduta che ne contiene tante diverse perché, grazie alla ricchezza delle varianti cromatiche e dei differenti componenti, si trasforma e si adatta ad ogni ambiente.

Scocca schienale: in polipropilene ad alta resistenza. Imbottitura sedile: in schiumato a freddo. Scocca interna sedile: in nylon. Base: in nylon o alluminio.

Disponibili in due versioni: girevole a piramide fissa o con ruote in nylon Ø 65 a meccanismo oscillante e regolazione altezza con pistone a gas.



RK12

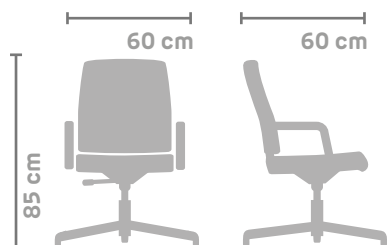

RK11

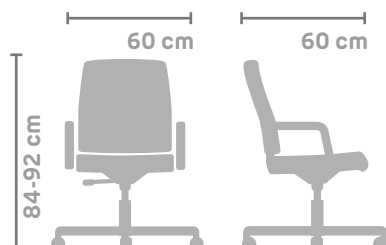

Cod.	Mod.	Tipo braccioli	Colore imbottitura
902819	RK12	A piramide fissa	Cat ZE
902820	RK11	Con ruote	Cat C

COLORI CLASSE  
DI RIVESTIMENTO  
A PAGINA 298-299

COLORE SCOCCA



CONSEGNA



MADE IN ITALY



# CYNDY

Seduta attesa imbottita con base a slitta, con braccioli in metallo rivestiti e piedini antiribaltamento. Cucita artigianalmente. In Sky.

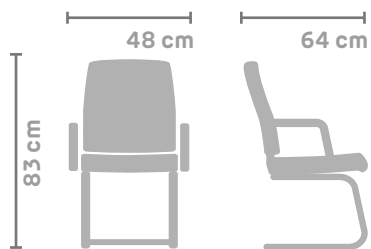

Cod.	Mod.	Classi di rivestimento
902821	CNS	Sky (PLUS)

COLORI CLASSE  
DI RIVESTIMENTO  
A PAGINA 300

## CONSEGNA



## CERTIFICAZIONI



CERTIFICAZIONE EN 1335  
A NORMA DL NR. 81 GAS  
CERTIFICATO TUV

MADE IN ITALY

## SEDUTE / OPERATIVE + ATTESA / WING

# WING

Poltrone operative disponibili in versione girevole con braccioli regolabili in altezza o fissa nella versione a 4 gambe o slitta. Scocca schienale telaio in nylon e rete nera. Imbottitura sedile in resina poliuretanic. Scocca interno sedile in legno. La sedia girevole è dotata di meccanismo a contatto permanente basculante, con bloccaggio schienale in tutte le posizioni.



WN10



WN12



WN13

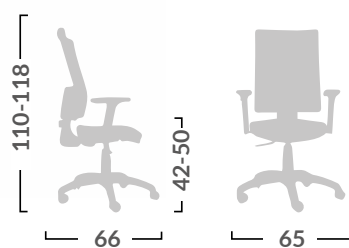
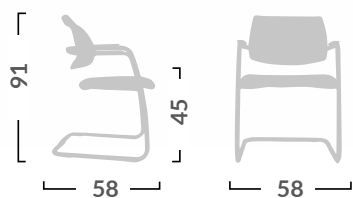
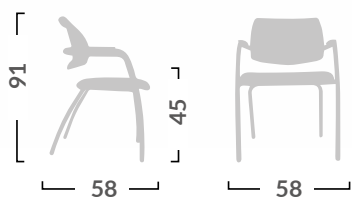

Cod.	Rif.	Modello	Classe rivestimento
901730	WN12	4 gambe	Tessuto Plus / Sky Plus
901732	WN13	slitta	Tessuto Plus / Sky Plus
901734	WN10	girevole	Tessuto Plus / Sky Plus

COLORI CLASSE  
DI RIVESTIMENTO  
A PAGINA 300



USO QUOTIDIANO

CONSEGNA



CERTIFICAZIONI



UNI EN 1335CAT. B  
DL 81 2-3/09

GARANZIA



MADE IN ITALY

# MINDY

Elegante per sale d'attesa, reception, sale congressi, con simpatiche soluzioni decorative. Struttura in acciaio tubolare e seduta in PPL disponibile in diversi colori. Impilabile.

## DETTAGLI BOTTONI

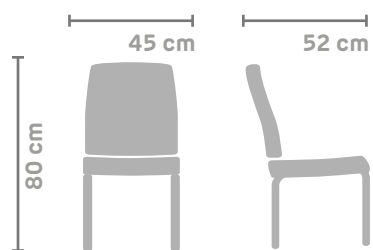

Cod.	Mod.
902822	MNS

SPECIFICARE  
COLORE  
SCOCCA  
IN FASE  
D'ORDINE



Violet EN



Milky EU



Horizon ET



Snowball EM



Peppermint EQ



Road E4



Sandy EV



Sunsplash EW



CONSEGNA



MADE IN ITALY

## SEDUTE / SEDUTE ATTESA / VOILÀ

# VOILÀ

Seduta duttile con sedile ribaltabile, rivestita in tessuto, impilabile anche nella versione con tavolino scrittoio. Base a 4 gambe verniciate bianche con piedini in plastica grigia.

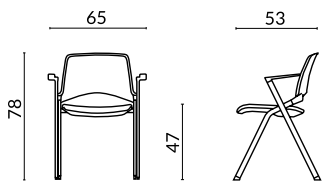

Cod.	Rif.	Mod.	Classe di rivestimento
901680	VOILA_VT TAV00BS176	senza tavolino	TS2NE
901681	VOILA_VT TAV01BS176	con tavolino	TS2NE

CLASSE DI RIVESTIMENTO  
A PAGINA 297

CONSEGNA



CERTIFICAZIONI



UNI EN 1022  
EN 1728

GARANZIA



MADE IN ITALY

**Seduta Lithium**

Seduta visitatore con slitta tubolare cromata impilabile, schienale rete nera.

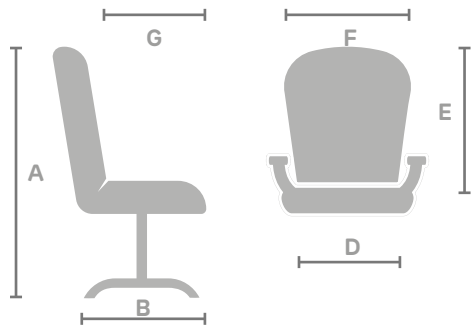

CLASSE DI RIVESTIMENTO  
A PAGINA 300

Cod.	Rif.	Colore rete	Classe rivestimento
900084	LTLTN	Grigia	Tessuto Plus / Sky Plus
900085	LTLTN	Nera	Tessuto Plus / Sky Plus
900086	LTLTN	Bianca	Tessuto Plus / Sky Plus

MISURE

Altezza totale **A** 93 cm  
Profondità totale **B** 59 cm  
Larghezza sedile **D** 50 cm  
Altezza schienale **E** 50 cm  
Larghezza schienale **F** 50 cm  
Profondità sedile **G** 45 cm

CONSEGNA



MADE IN ITALY

**Seduta Spring**

Seduta visitatore con scocca in PPL e telaio fisso in acciaio cromato, disponibile anche con braccioli. Impilabile.

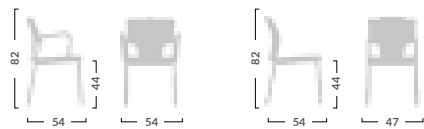

SR 12-SR13

SR 10-SR11

Cod.	Rif.	Tipo
901840	SR12	con braccioli
901841	SR10	senza braccioli



CONSEGNA



MADE IN ITALY

COLORI



NERO BIANCO BORDEAUX SABBIA BLU GRIGIO

## SEDUTE / SEDUTE ATTESA / LOGIN + ATENEA

### Seduta Login

Seduta visitatore 4 gambe con struttura in acciaio impilabile.

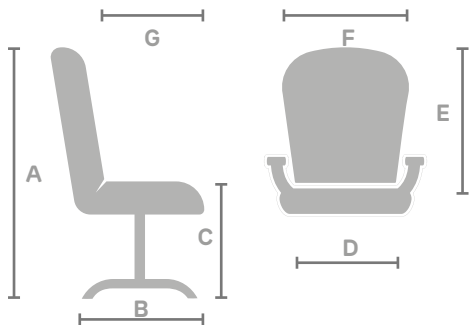

#### MISURE

Alt.tot.: **A** 78;  
 Prof.tot.: **B** 54;  
 Alt.schienale: **E** 39;  
 Larg.schienale: **F** 43;  
 Larg.seduta: **D** 46;  
 Prof.Sedile: **G** 43;  
 Alt. sedile: **C** 43;

Cod.	Mod.	Colore
09953	LGSPBR/BL	Azzurro
09957	LGSPBR/NE	Nero
09958	LGSPBR/GR	Grigio
900090	LGSPBR/B	Bianco



#### COLORI



#### CONSEGNA



MADE IN ITALY

### Seduta Atenea

Seduta comunità in acciaio cromata e polipropilene colorato bianco o nero. Disponibile in versione senza e con braccioli.

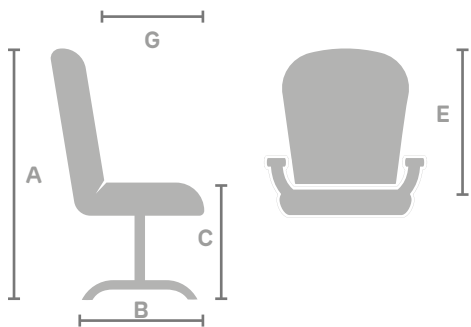

#### MISURE

Alt.tot.: **A** 84;  
 Prof.tot.: **B** 55;  
 Alt.schienale: **E** 39;  
 Prof.Sedile: **G** 45;  
 Alt. sedile: **C** 45;

Cod.	Rif.	Descrizione
900091	ATS	senza braccioli
900092	ATBR	con braccioli

Classe PPL Polipropilene



#### CONSEGNA



MADE IN ITALY

# LINK

Studiata per arredare in modo adeguato sale conferenza, zone attesa di studi privati o ambienti pubblici. Gli accessori, come la tavoletta scrittoio ripiegabile, permettono di rispondere alle esigenze di ambienti diversi, piccoli e grandi, con grande attenzione al comfort. Scozza sedile schienale in polipropilene stampato a iniezione e imbottita. Scrittoio in termoplastica su bracciolo; struttura in tubo di acciaio cromato.



LK10



LK13



LK16



SENZA BRACCIOLI



CON BRACCIOLI



+ TAVOLETTA

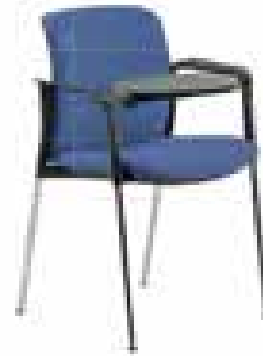

Cod.	Rif.	Tipo	Classe di rivestimento
902823	LK10	fissa	Tessuto Plus
902824	LK13	fissa con braccioli	Tessuto Plus
902825	LK16	fissa con braccioli e scrittoio	Tessuto Plus

CLASSE DI RIVESTIMENTO  
A PAGINA 300

CONSEGNA



TESSUTO IGNIFUGO CAT. C

MADE IN ITALY

## SEDUTE / SEDUTE ATTESA / DADO + ETA

### Sedute Dado

Seduta visitatore in acciaio verniciato nero, impilabile.  
Braccioli e tavoletta opzionabili.

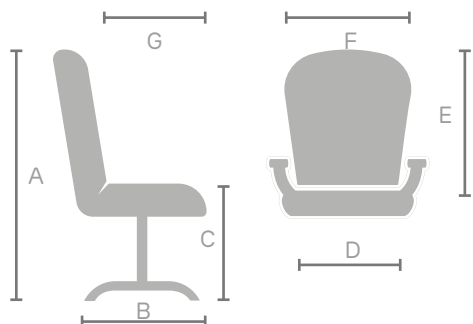

#### MISURE

Alt.tot: A 80;  
Prof.tot: B 54;  
Alt.schienale: E 34;  
Larg. schienale: F 48;  
Larg.sedile: D 53;  
Prof.sedile: G 41;  
Alt. sedile: C 46;

Cod.	Mod.	Descrizione	Classe rivestimento
900093	D5S	Sedia	Tessuto Plus
88146	ACCBRDAF2	Coppia Braccioli	-
82385	ACCKTDAF1	Kit 1 bracciolo + tavoletta	-

COLORI CLASSE  
DI RIVESTIMENTO  
A PAGINA 300

CONSEGNA



MADE IN ITALY

### Seduta Eta

Seduta visitatore in acciaio cromato, richiudibile e altamente resistente.  
Disponibile in 3 colori di polipropilene.

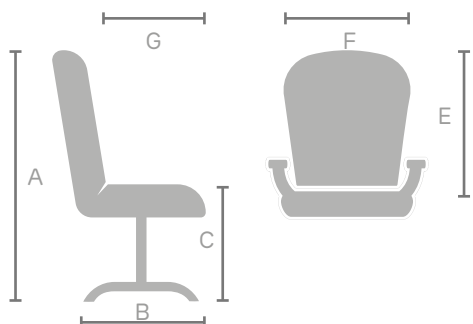

#### MISURE

Alt.tot: A 88;  
Prof.tot: B 46;  
Alt. schien.: E 18  
Largh. schien.: F 48;  
Larg.sedile: G 48;  
Alt. sedile: C 45;

Cod.	Mod.	Colore
900094	ETET/R	Rosso
900095	ETET/BL	Blu
900096	ETET/NE	Nero

#### COLORI



CONSEGNA



MADE IN ITALY



**Seduta Clip**

Sedia fissa in polipropilene stampato a iniezione disponibile in diversi colori. Struttura in tubo di acciaio semiovale verniciato a polveri epossidiche. Sovrapponibile.

**COLORI**

-  ROSSO
-  NERO
-  GIALLO
-  VERDE
-  BLU

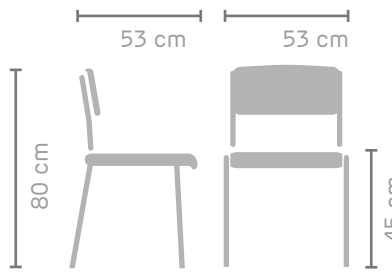

Cod.	Rif.
901998	C80

SPECIFICARE COLORE PPL  
IN FASE DI ORDINE

 **USO ASSIDUO**

CONSEGNA

 15 GG

MADE IN ITALY 



**Seduta Shell**

Sedia fissa in polipropilene stampato a iniezione disponibile in diversi colori. Struttura in acciaio cromato. Sovrapponibile.

**COLORI**

-  BIANCO
-  BEIGE
-  ARANCIO
-  NERO
-  VERDE
-  BLU

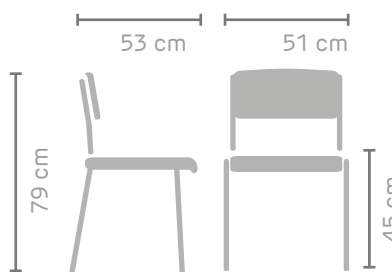

Cod.	Rif.
901736	SH80

SPECIFICARE COLORE PPL  
IN FASE DI ORDINE

 **USO ASSIDUO**

CONSEGNA

 15 GG

MADE IN ITALY 



## SEDUTE / SEDUTE ATTESA / FREE

# FREE

Con le sue linee essenziali e la sua anima forte, Free esprime le qualità del suo nome perché è una seduta che si adatta con libertà alle esigenze degli spazi collettivi. Comoda da vivere, facile da maneggiare, pulire e impilare, dispone di accessori e basi diverse per diventare anche panca multiposto. Prodotta in 6 colori, può essere anche personalizzata con ulteriori rivestimenti a scelta.

Scocca sedie e schienale in polipropilene. Scrittoio in termoplastica. Il Telaio può essere in acciaio cromato o verniciato nero.

Disponibile a richiesta anche la versione in tessuto imbottita.

### COLORI SCOCCA POLIPROPILENE



DISPONIBILE  
ANCHE  
IMBOTTITA



### FRN10-FRC10



### FRN12-FRC12



### FRN14-FRC14



FRN10-FRC10



FRN12-FRC12



FRN14-FRC14

Cod.	Rif.	Descrizione	Colore telaio
902826	FRN 10	senza braccioli	Nero
902827	FRNC 10	senza braccioli	Cromato
902828	FRN 12	con braccioli	Nero
902829	FRNC 12	con braccioli	Cromato
902830	FRN 14	con braccioli + tavoletta	Nero
902831	FRNC 14	con braccioli + tavoletta	Cromato

CONSEGNA



MADE IN ITALY

# SMART

Elegante poltroncina a pozzetto, con ruote, disponibile in funzionale soluzione ripiegabile oppure fissa con tavoletta. Cucita artigianalmente a mano.

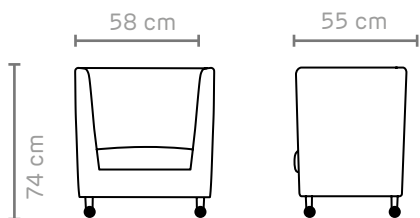

Cod.	Rif.	Descrizione	Classe di riv.
902832	SMB	seduta fissa	TOP (pelle) / PLUS (SKY)
902833	SMP	chiudibile	TOP (pelle) / PLUS (SKY)
902834	SMBT	fissa con tavoletta	TOP (pelle) / PLUS (SKY)

COLORI CLASSE  
DI RIVESTIMENTO  
A PAGINA 300

CONSEGNA



MADE IN ITALY

## SEDUTE / SEDUTE SU TRAVE / DADO

### Sedute su trave

Panche attese da 2-3-4 posti. Disponibili con panca in legno faggio, in tessuto imbottito o in polipropilene. Nella versione con seduta in tessuto imbottito e in polipropilene è disponibile anche con tavolino.



#### MISURE

Alt.tot: 82;  
 Prof.tot: 58;  
 Alt.schienale: 34;  
 Larg. schienale: 48;  
 Larg.sedile: 46,5;  
 Prof.sedile: 41;  
 Alt. sedile: 45;

Cod.	Mod.	Rivestimento	Posti
900103	D5L2P	Legno faggio	2
900104	D5L3P	Legno faggio	3
900105	D5L4P	Legno faggio	4
900106	D52P	Tessuto Plus	2
900107	D53P	Tessuto Plus	3
900108	D54P	Tessuto Plus	4
900109	D52PT	Tessuto Plus	2+tavolino
900110	D53PT	Tessuto Plus	3+tavolino
900111	D54PT	Tessuto Plus	4+tavolino
900112	D5PP2P	Polipropilene	2
900113	D5PP3P	Polipropilene	3
900114	D5PP4P	Polipropilene	4
900115	D5P2PT	Polipropilene	2+tavolino
900116	D5P3PT	Polipropilene	3+tavolino
900117	D5P4PT	Polipropilene	4+tavolino

#### COLORI DI RIVESTIMENTO

-  PPL  
BLU
-  PPL  
NERO
-  TESSUTO  
BLU
-  TESSUTO  
NERO
-  LEGNO  
FAGGIO

PER TESSUTO PLUS  
VEDI PAGINA 300

SPECIFICARE COLORE/MATERIALE  
IN FASE DI ORDINE

CONSEGNA



MADE IN ITALY

# LAMIA

Panca in lamiera senza braccioli a 2, 3 o 4 posti.  
Disponibile anche la seduta fissa singola.

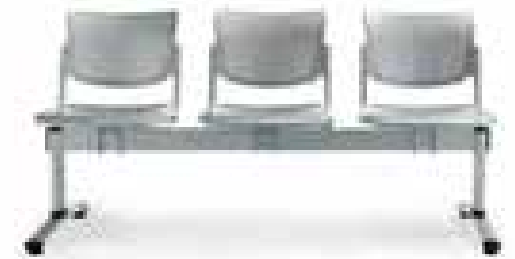
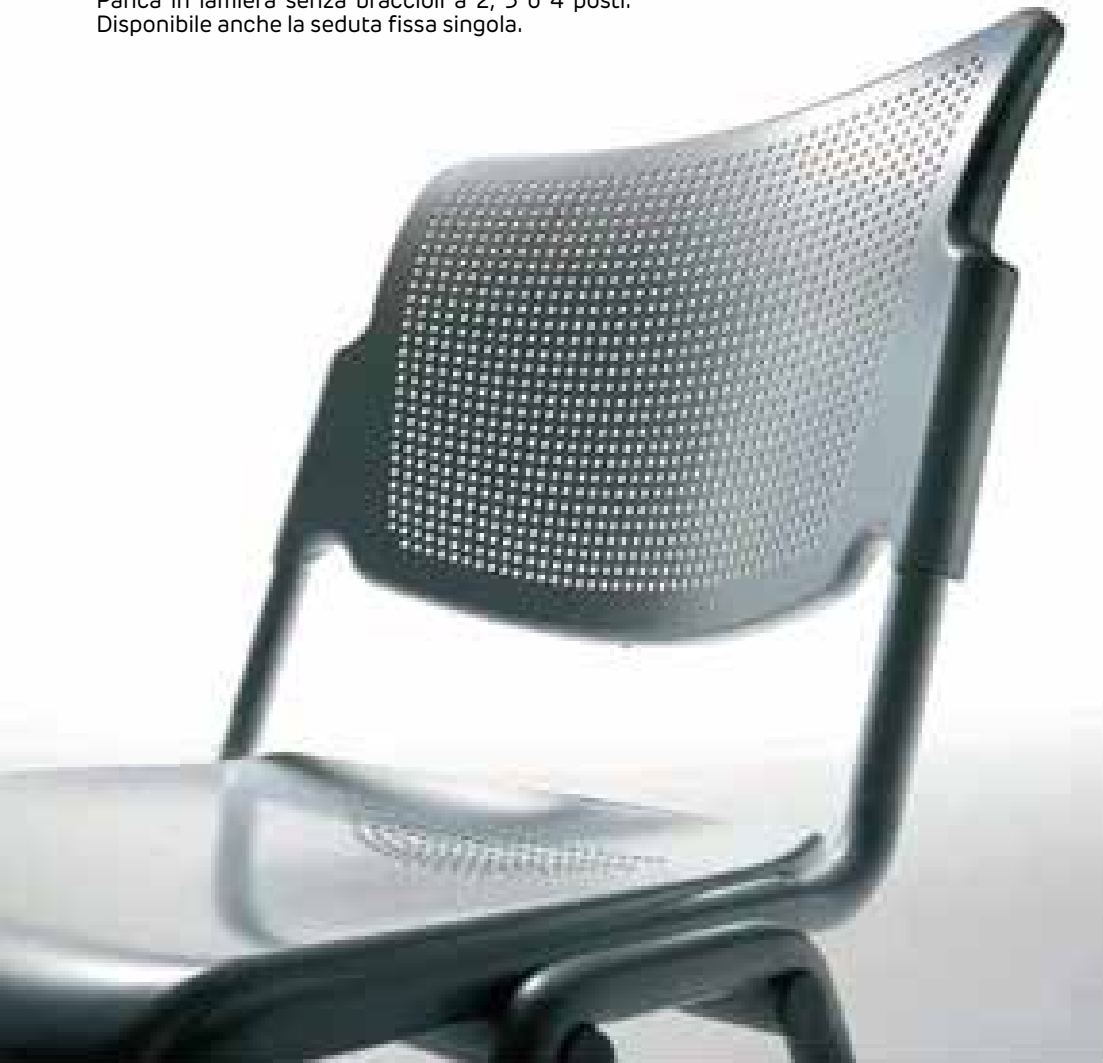

Panca  
a 2/3/4 posti.



LAG 10

Cod.	Rif.	Posti
902835	LAGS2P	2
902836	LAGS3P	3
902837	LAGS4P	4
902838	LAG10	singola

## CONSEGNA



## CERTIFICAZIONI



CERTIFICAZIONE EN 1376/02  
CERTIFICAZIONE EN 1022/98

MADE IN ITALY

# KEOPE

Eleganti poltroncine con imbottitura schiumata a freddo. Disponibili in versione con base fissa, girevole e girevole a piramide.



KEP11



KEP12



KEP14



Cod.	Rif.	Descrizione	Classe di rivestimento
902839	K11	Fissa	Pelle Z / Sky OT
902840	K13	Girevole	Tessuto C
902841	K14	Girevole a piramide	Tessuto C

CLASSI DI RIVESTIMENTO  
A PAGINA 298-299

CONSEGNA



MADE IN ITALY

# SANTA FE

Elegante poltroncina con rivestimento in tessuto di colore grigio o azzurro. Disponibile con base fissa in acciaio verniciato nero o girevole con meccanismo oscillante bloccabile, alzo a gas certificato da SGS, regolazione di tensione spinta e razze in acciaio con ruote piroettanti.

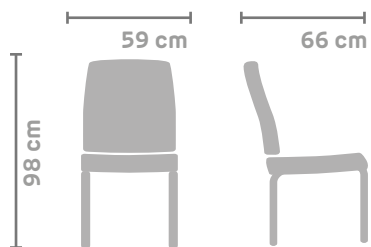

Cod.	Rif.	Descrizione	Colore
902842	E1083G	Girevole	Grigio
902843	E1083B	Girevole	Blu
902844	E1082G	Fissa	Grigio
902845	E1082B	Fissa	Blu

PRONTA CONSEGNA



CERTIFICAZIONI



GAS CERTIFICATO SGS





# NEWTON

Il divano classico Newton si propone come icona di arredo, un pezzo immancabile per gli amanti dell'arredamento tradizionale, elegante e raffinato. Per incontrare anche i gusti più sofisticati, si riscopre adatto anche a coloro che desiderano regalare al proprio ambiente moderno e minimalista un affascinante contrasto. Questo divano sfoggia una presenza scenica grazie all'uso sapiente di pelle bianca di alta qualità decorato con lavorazioni capitonné, imbottiture generose e morbidamente arrotondate garantiscono comfort e relax sia alla vista che al tatto.

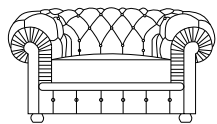
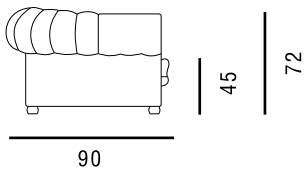

L 110 P 90 H 72

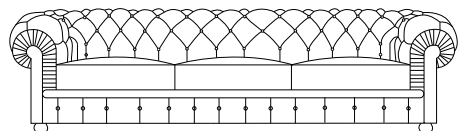

L 162 P 90 H 72

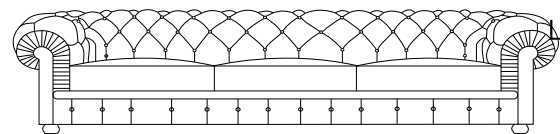

L 210 P 90 H 72



Cod.	Descrizione
902846	Poltrona
902847	2 posti
902848	3 posti

CONSEGNA



MADE IN ITALY



# NORDIC

## Divani

Divani dalle linee flessuose e dedicate all'attesa. Il telaio in legno e lo schienale con imbottitura doppia, realizzabile in un'ampia gamma di tessuti, conferiscono ai modelli un aspetto evocativo e contemporaneo. Struttura interna in legno multistrato, pannelli sedile e schienale imbottiti in resina espansa indeformabile. Base a 4 gambe in legno massello disponibile in colore naturale o tabacco.

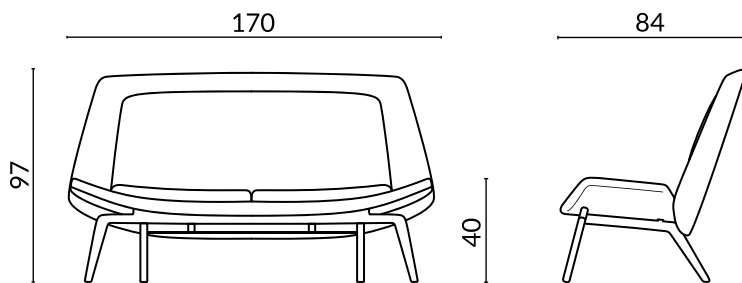

Divano 2 posti

Cod.	Rif.	Colore gambe	Classe di rivestimento
901686	NOR2111BS252	naturale	Tessuto TS2NE
901687	NOR2111BS253	tabacco	Tessuto TS2NE

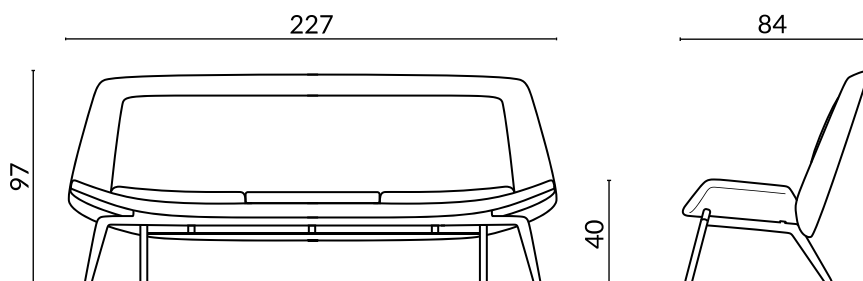

Divano 3 posti

Cod.	Rif.	Colore gambe	Classe di rivestimento
901688	NOR3111BS254	naturale	Tessuto TS2NE
901689	NOR3111BS255	tabacco	Tessuto TS2NE



CONSEGNA



MADE IN ITALY

COLORI CLASSE  
DI RIVESTIMENTO  
A PAGINA 297



# PEOPLE

Forme fluide e versatili caratterizzano i divani e le poltrone People, capaci di creare aree di attesa e postazioni di incontro garantendo la privacy necessaria in ambienti open space. Possono essere dotati di presa elettrica e USB. La struttura interna è in legno multistrato con cinghie elastiche. Imbottitura in resina espansa e memory foam. Piedini atiscivolo.

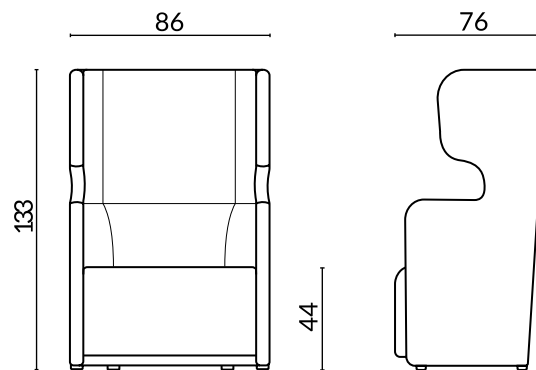

Poltrona 1 posto

Cod.		Rif.	Colore rivestimento
901690	senza presa	PEO1A11100	Tessuto TS2NE
901691	con presa elettrica	PEO1A1110P	Tessuto TS2NE

Disponibile sia monocolore che bicolore, in questo caso specificare finitura 1 per esterno schienale e sedile, finitura 2 per interno schienale.

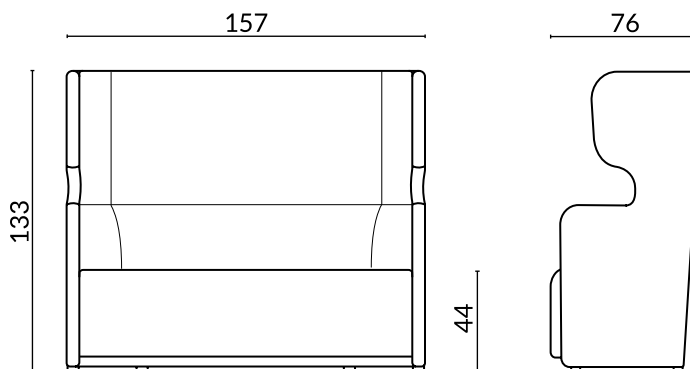

Divano 2 posti

Cod.		Rif.	Colore rivestimento
901692	senza presa	PEO2A11100	Tessuto TS2NE
901693	con presa elettrica	PEO2A1110P	Tessuto TS2NE

Disponibile sia monocolore che bicolore, in questo caso specificare finitura 1 per esterno schienale e sedile, finitura 2 per interno schienale.



CLASSE DI RIVESTIMENTO  
A PAGINA 297

CONSEGNA



MADE IN ITALY



# DAISY

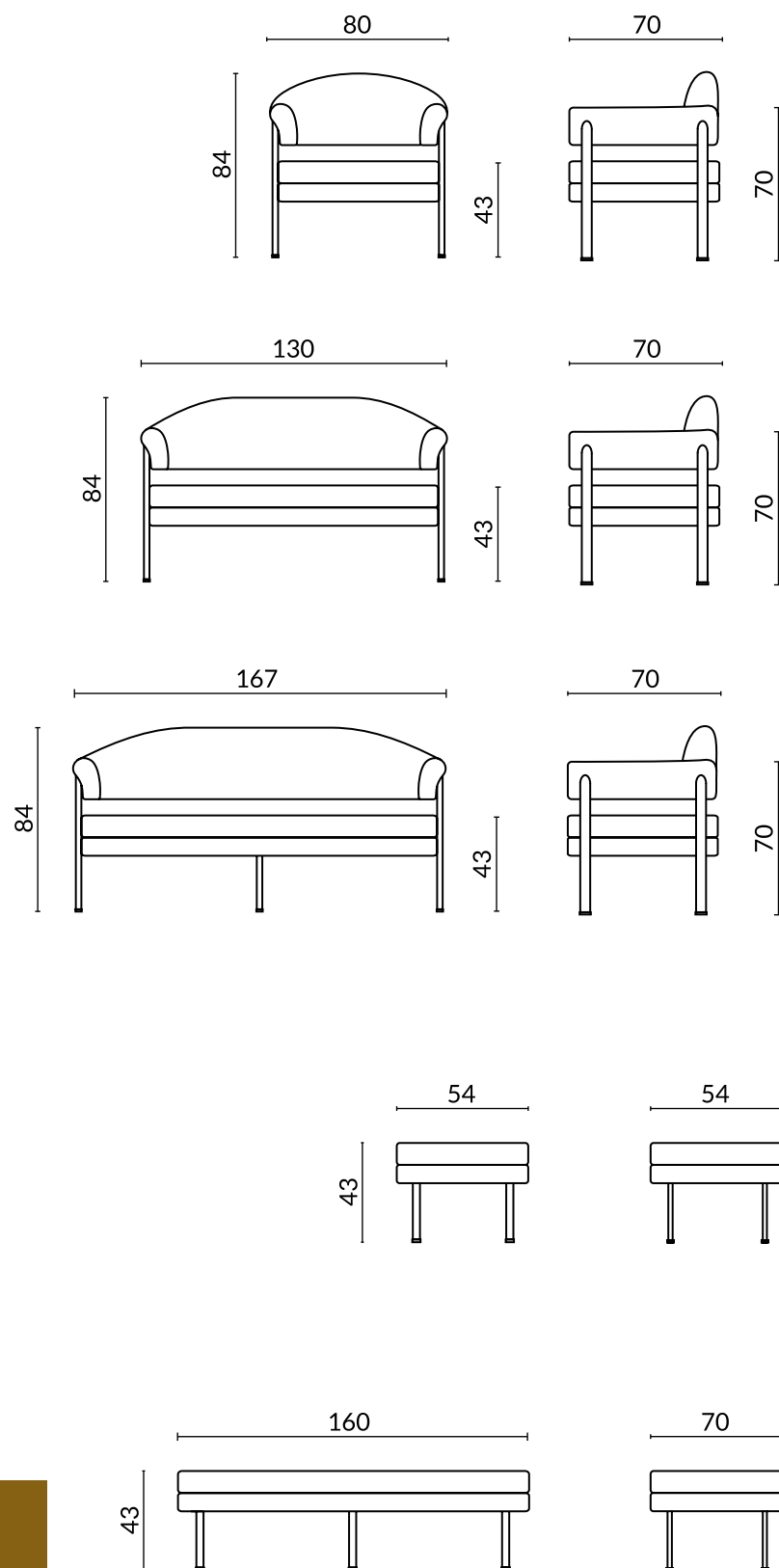

## SEDUTE / DIVANI / DAISY

Seduta accogliente e invitante, con sedile imbottito e rivestito in finitura capitonnè. Disponibile nella versione poltrona singola, divano a due posti, pouf e panchina. Le gambe sono in metallo cromato. Struttura interna in legno multistrato e imbottitura in resina espansa indeformabile. Bottoni rivestiti.

### Poltrona

Cod.	Rif.	Colore rivestimento
901694	DAISY 01 BS41	Sky TS2TF

### Divano 2 posti

Cod.	Rif.	Colore rivestimento
901695	DAISY 02 BS41	Sky TS2TF

### Divano 3 posti

Cod.	Rif.	Colore rivestimento
901696	DAISY 03 BS41	Sky TS2TF

### Pouf

Cod.	Rif.	Colore rivestimento
901697	DAISY 04 BS96	Sky TS2TF

### Panca a 3 posti

Cod.	Rif.	Colore rivestimento
901698	DAISY 05 BS96	Sky TS2TF

CLASSE DI RIVESTIMENTO  
A PAGINA 297

CONSEGNA



MADE IN ITALY





# NESIS CHIC

Poltrona e divano a due posti, elegantemente rifiniti, pensati per le sale d'attesa e gli hotel. Il sedile è rimovibile. I piedini sono in legno verniciato, struttura in legno multistrato con cinghie elastiche. Imbottitura in resina espansa e memory foam.

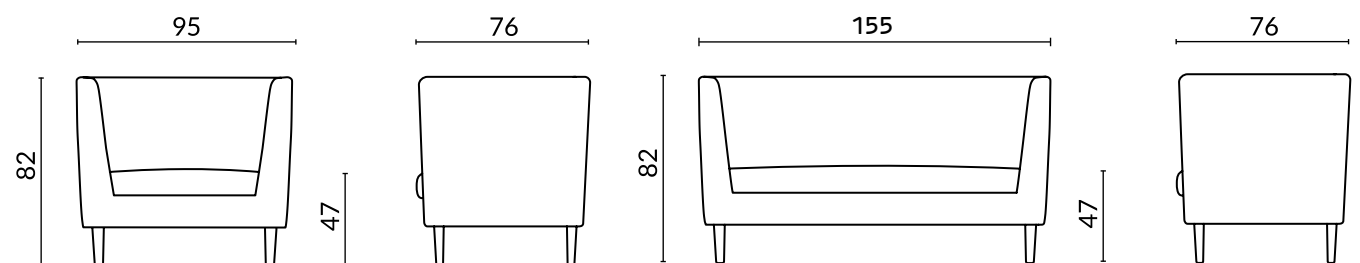

CONSEGNA



MADE IN ITALY

CLASSE DI RIVESTIMENTO  
A PAGINA 297

Cod.	Rif.	Descr.	Classe di rivestimento
901699	NESCHIC_01 BS172	poltrona	Tessuto TS2NE
901700	NESCHIC_02 BS172	divano 2 posti	Tessuto TS2NE

# LOLA

Linea pulitissima e moderna per questa seduta prodotta in versione poltrona singola e divanetto da due posti, combinazione perfetta per arredare un angolo conversazione, una zona lettura, uno spazio attesa e accoglienza. Da scegliere con colore unico o creando interessanti giochi di contrasto. Imbottitura in resina poliuretanic, struttura in legno e piedini in metallo.



LL10



LL20



TAVOLINO

Cod.	Rif.	Descr.	Misura
901703	LLTAV	tavolino	cm 70x50x40

Cod.	Rif.	Descr.	Classe di rivestimento
902849	LL10	poltrona	Pelle Z / Sky OT
902850	LL20	2 posti	Tessuto C

CLASSE DI RIVESTIMENTO  
A PAGINA 298-299

CONSEGNA



MADE IN ITALY

# MIDA

Una poltroncina e un divanetto a due posti che esprimono con morbidezza un carattere veramente facile e versatile, ottimo per arredare spazi attesa, aree ingresso ma anche la zona conversazione di un ufficio giovane. La forma ben disegnata si presta ad essere valorizzata da rivestimenti con tessuti e colori di tendenza, per creare un piacevole elemento di colore e materiali, sia in ambientazioni classiche che in contesti moderni. Imbottitura schiumato a freddo e struttura in acciaio.



MD10

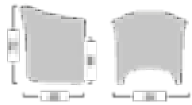

MD12



CONSEGNA



MADE IN ITALY

CLASSE DI RIVESTIMENTO  
A PAGINA 298-299

Cod.	Rif.	Descr.	Classe di rivestimento
902851	MD10	poltrona	Pelle Z / Sky OT Tessuto C
902852	MD12	divano 2 posti	Tessuto C

# PRAGMA

Divano classico con struttura in acciaio cromato, imbottitura in poliuretano espanso indeformabile e spugna. Rivestimento in sky

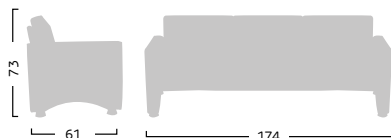
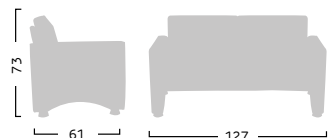
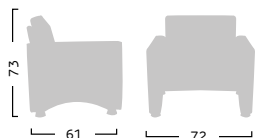

Cod.	Rif.	Posti	Classe di rivestimento
900121	PR1	1	Sky Plus
900122	PR2	2	Sky Plus
900123	PR3	3	Sky Plus

COLORI CLASSE  
DI RIVESTIMENTO  
A PAGINA 300

CONSEGNA



MADE IN ITALY

# CLASSI DI RIVESTIMENTO

## TESSUTI

### TS2 NE

COMPOSIZIONE  
100% PL

PESO  
300g/m<sup>2</sup>

RESISTENTE AL SOLE E ALLO SFREGAMENTO

IGNIFUGITÀ  
CLASSE 1<sup>A</sup>  
EN 1021  
EN 1021-2  
M1



0236

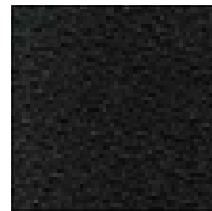

0018

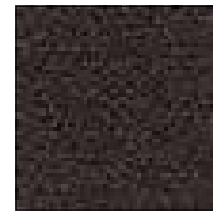

0573

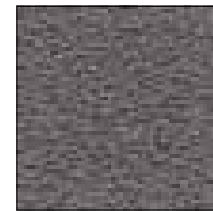

0625

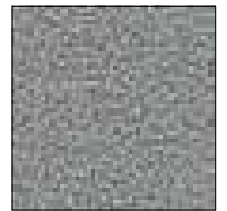

0015

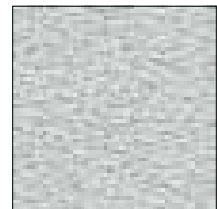

0643

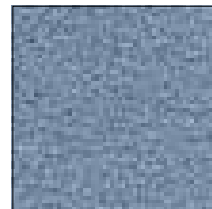

0377

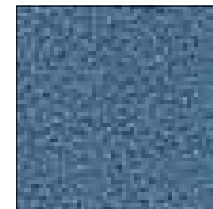

0378

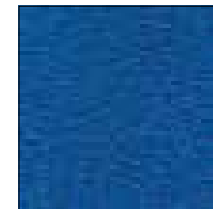

0331

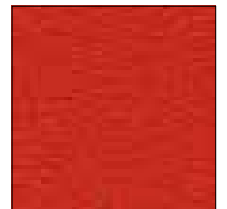

0013

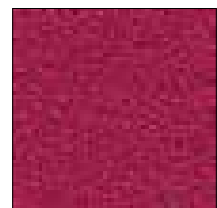

0173



0234

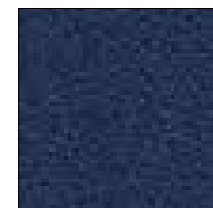

0333

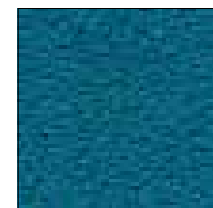

0411



0496

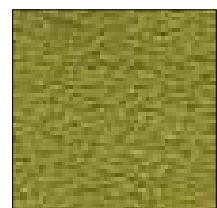

0426

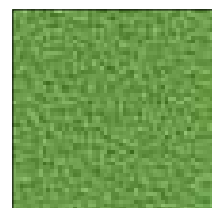

0014

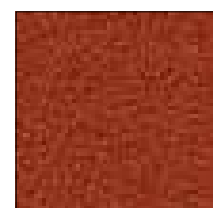

0572

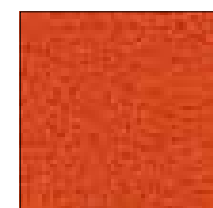

0120

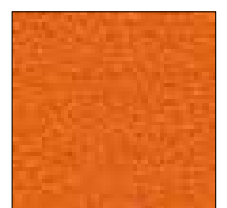

0012

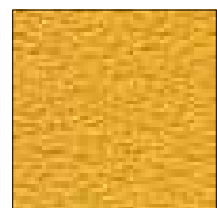

0053

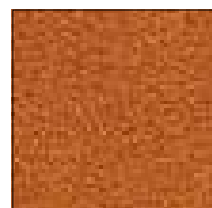

0119



0534

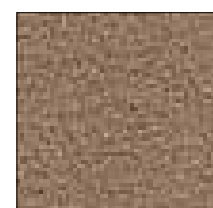

0533



0532

## SKY

### TS2 / TF

COMPOSIZIONE  
83% PVC  
17% RAYON

PESO  
600g/m<sup>2</sup>

RESISTENTE AL SOLE E ALLO SFREGAMENTO

IGNIFUGITÀ  
CLASSE 1<sup>A</sup>  
EN 1021  
EN 1021-2

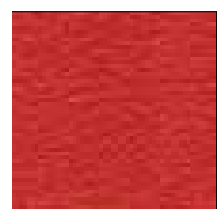

0012

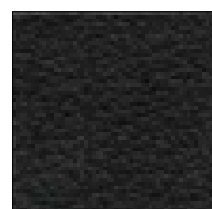

0017

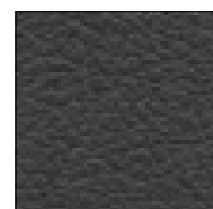

0325



0018

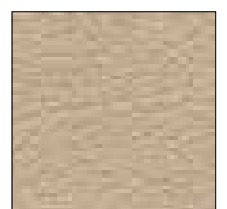

0010

# CLASSI DI RIVESTIMENTO

## SKY E

COMPOSIZIONE  
5% PU 95% PVC

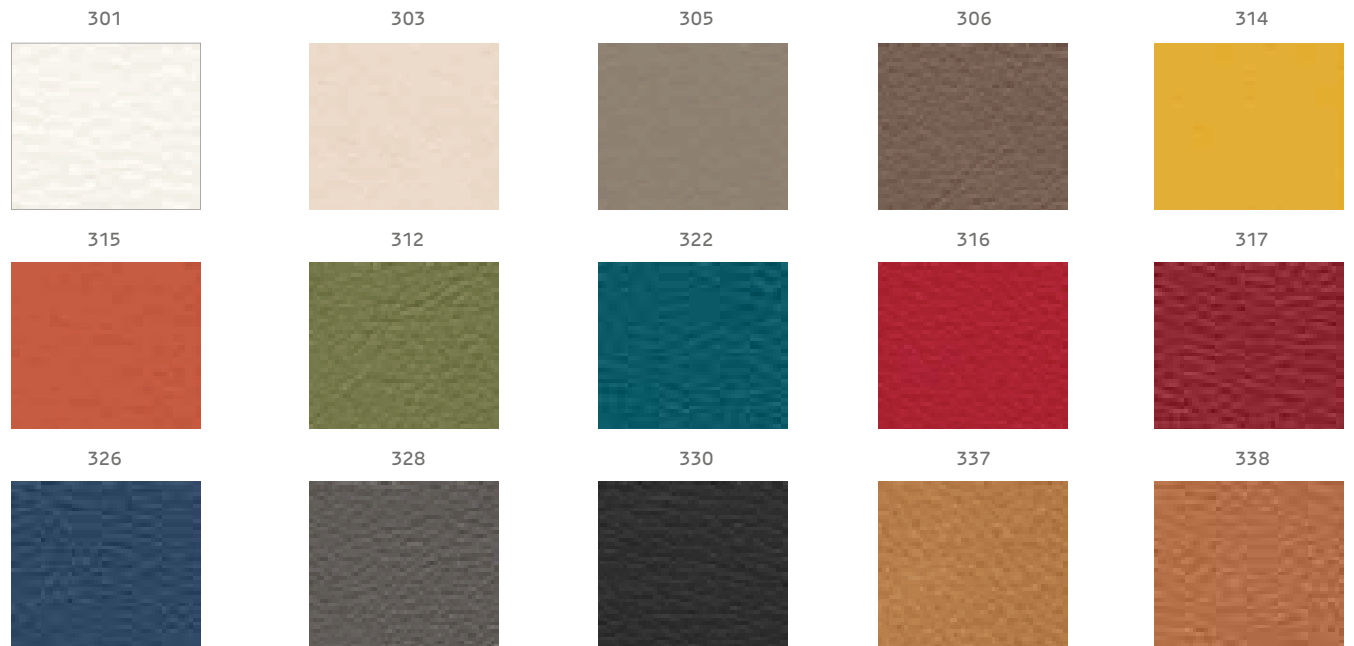

## PELLE Z

COMPOSIZIONE  
PELLE

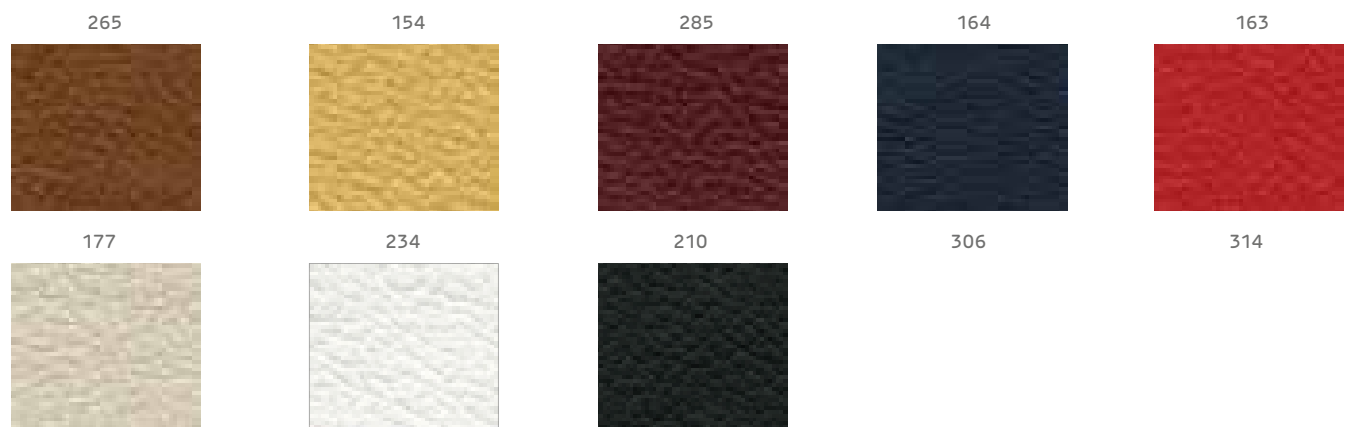

## SKY OT

COMPOSIZIONE  
98% PVC 2% PL

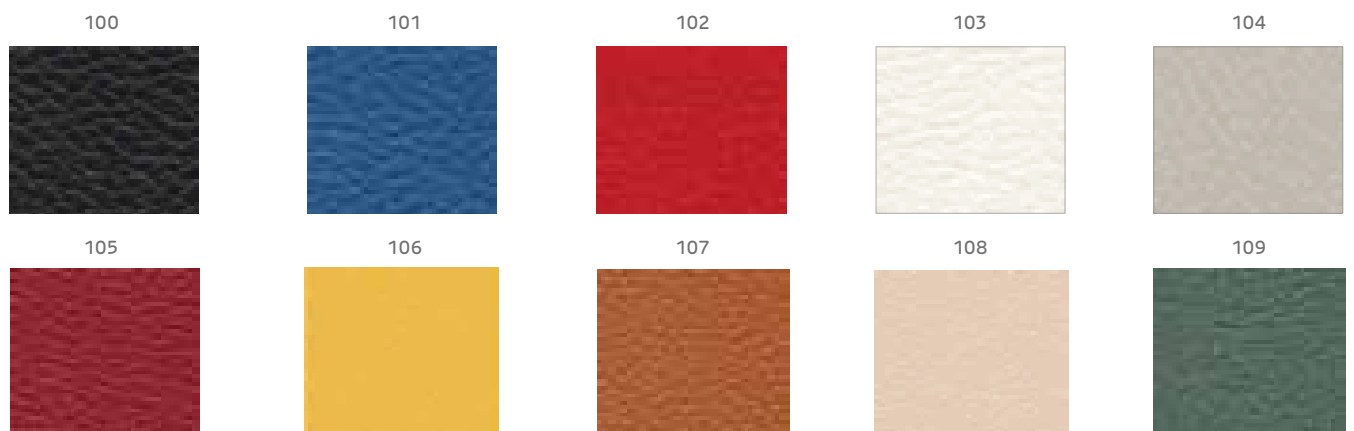

# CLASSI DI RIVESTIMENTO



## TESSUTO C

COMPOSIZIONE  
68% PVC 1% PU 31%CO



## TESSUTO CAT. 1

COMPOSIZIONE  
100% POLIPROPILENE

PESO  
250g/m<sup>2</sup>

CERTIFICAZIONI REAZIONI AL FUOCO  
EN 1021/1-2 (CIGARETTE TEST)  
CRIB 5

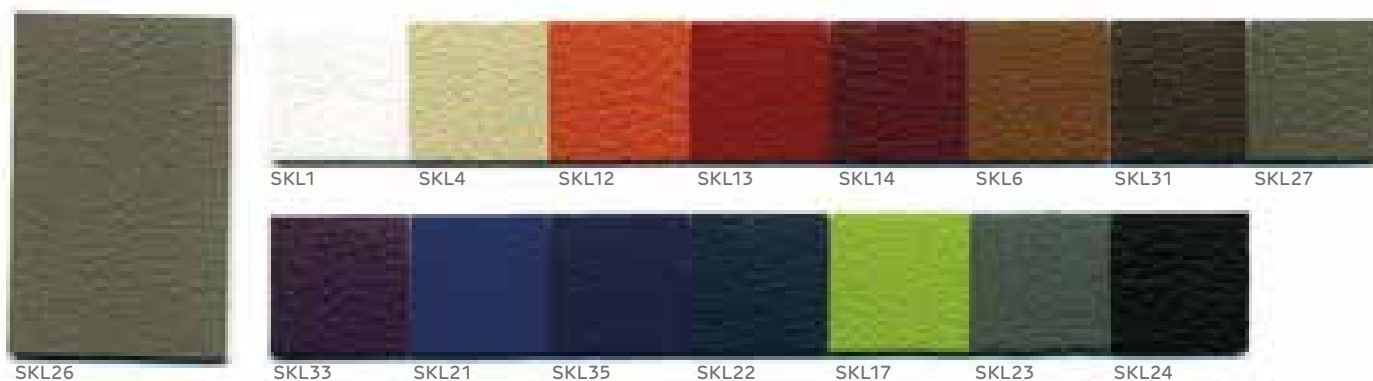

## CAT. 2 SKILL

COMPOSIZIONE  
69% PVC 20% PES 1%PU 10% COTONE

PESO  
520g/m<sup>2</sup>

CERTIFICAZIONI REAZIONI AL FUOCO  
1M (UNI 9175)  
EN 1021/1-2 (CIGARETTE TEST)  
CRIB 5  
IMO



## PELLE 2

# CLASSI DI RIVESTIMENTO

## TOP - PELLE

COMPOSIZIONE  
VERA PELLE SMERIGLIATA

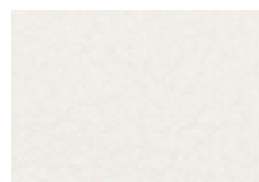

PQ Bianco

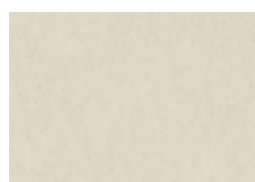

PP Panna



PG Giallo



PA Arancio



PR Rosso



PD Bordeaux



PM Marrone



PB Blu



PT Grigio



PN Nero

## PLUS - IGNIFUGO STANDARD

fibra modacrilica - reazione al fuoco classe1  
- 380g m/lin  
Resistenza all' abrasione (ISO 12947-2):  
80.000 cicli Martindale - Resistenza alla  
luce (EN ISO 105-B02): 5 Resistenza allo  
sfregamento (EN ISO 105-X12) umido 4/5,  
secco 4/5UNI EN ISO 354:2003 Misura  
dell'assorbimento acustico in camera  
riverberante - Certificazioni infiammabilità  
1.IM UNI 9175 - BS 5852:Part 1:1979 - BS  
EN 1021-1:2006 - BS EN 1021-2:2006 - BS  
5852:2006 (Crib 5) - M1



IG - Giallo



IR - Rosso



ID - Bordeaux



IM - Marrone



IV - Verde

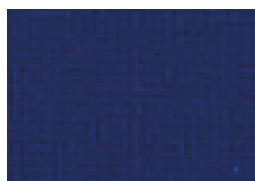

IB - Blu

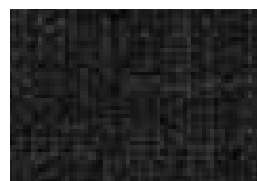

IT - Antracite



IN - Nero

## PLUS - SKY

Idrorepellente - Easy cleaning - Phtalate  
free - Flame retardant  
Peso 425 g/m2  
COMPOSIZIONE: PES 20% PVC 79% PU 1%  
Resistenza all'abrasione > 22.000 cicli  
martindale Resistenza allo sfregamento  
(ISO 105-X12 ) umido e secco > 4



PQ Bianco

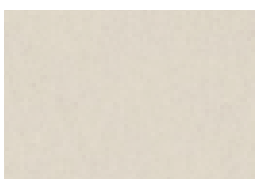

PP Panna



PG Giallo



PA Arancio



PR Rosso



PD Bordeaux



PM Marrone



PB Blu

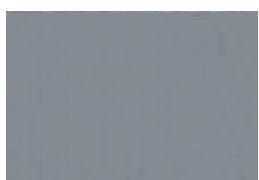

PT Grigio



PN Nero



ARREDO

RISTORO

## LINEA RISTORO

### Tavoli riunione e reception tondi

Tavoli con piano MDF rivestito faggio bianco Ø 60 cm e spessore 20 cm. Gamba tavolo in legno massello con base tonda MDF Ø 50 cm.



Cod.	Rif.	Dimensione cm
77761	K440062	Ø 60 x H 60
77763	K440052	Ø 115 x H 75

### Tavolo alto Woody

Tavolo con piano in MDF rivestito faggio o bianco Ø 60cm spessore 20mm. Gamba del tavolo in legno massello con base tonda MDF Ø 50cm.



Codice	Rif.	Colore	Misure
16382	K440302	bianco	Ø80 x H110cm
16383	K440323	faggio	Ø80 x H110cm

CONSEGNA



### Tavolo da ristorante

Struttura in metallo perfettamente solida. Top rivestimento melaminico bianco o rovere spessore mm 25 con ABS antiurto spessore 2 mm. Gambe sezione tubo mm 50x40 in vernice laccata epossidica, fornite con piedini regolabili.



Codice	Rif.	Colore piano	Misure cm
77765	K440290	Bianco	114x75x110H

CONSEGNA



Tapas

Elegante e moderno sistema di tavoli e sgabelli con gamba metallica verniciata. Piani in nobilitato, spessore 18 mm. Colore nero.



CONSEGNA



Cod.	Rif.	Descr.	Dimensione cm
902853	TAPSA	sgabello	32L x 43P x 95H
902854	TATA6T	tavolino	ø 60 x 110H

Sgabelli e tavoli in ABS

Provvisi di alzata a gas e base in acciaio cromato. Vari colori disponibili in finitura lucida.



PRONTA CONSEGNA



Cod.	Rif.	Descr.	Dimensione cm	Colore
16389	HC 148 R	sgabello	39x45x55/78H	rosso
902855	HC 148 G	sgabello	39x45x55/78H	grigio
16387	HC 148 W	sgabello	39x45x55/78H	bianco
902856	HC 170 R	tavolo	ø60x72/92H	rosso
902857	HC 170 G	tavolo	ø60x72/92H	grigio
16386	HC 170 W	tavolo	ø60x72/92H	bianco

# PROGETTI SU MISURA

Siamo in grado di realizzare soluzioni sartoriali per arredare ogni ambiente creando spazi esclusivi e altamente personalizzati, oltre a poter proporre progetti a Catalogo. Le nostre proposte di arredo già pronte, capaci di coprire ogni tipo di esigenza unendo al meglio eleganza e funzionalità. Chiedi al tuo funzionario di vendita.







ARREDO

METALLICO





## ARREDO METALLICO / ARMADI SPOGLIATOI / LOCKERS FOR EVERYONE



### Armadio spogliatoio tradizionale Serie 111 - Serie 112

Dotazione per ciascun vano:  
 - Ripiano superiore con tubo ovale portagruce in PVC e ganci scorrevoli  
 - Porta ombrello con vaschetta raccogli gocce  
 - Porta cartellino in materiale plastico applicato all'anta  
 - Sistema di chiusura con serratura a cilindro o lucchettabile (specificare in fase di ordine)

Colore Standard ante e contenitore GRIGIO RAL 7035



PER LE ANTE COLORATE  
 SPECIFICARE IN FASE DI ORDINE  
 IL COLORE DELL'ANTA VEDI PAG: 313

#### Serie 111

Cod.	Rif.	Posti	Dimensioni
900004	111/01	1	cm 35x35x180H
900005	111/02	2	cm 70x35x180H
900006	111/03	3	cm 105x35x180H

#### Serie 112

Cod.	Rif.	Posti	Dimensioni
900007	112/01	1	cm 35x50x180H
900008	112/02	2	cm 70x50x180H
900009	112/03	3	cm 105x50x180H



### Armadio spogliatoio con divisorio Serie 717P - Serie 114-214/AL

Dotazione per ciascun vano:  
 - Ripiano superiore con tubo ovale portagruce in PVC e ganci scorrevoli  
 - Tramezza divisoria  
 - Porta ombrello con vaschetta raccogli gocce  
 - Porta cartellino in materiale plastico applicato all'anta  
 - Sistema di chiusura con serratura a cilindro o lucchettabile (specificare in fase di ordine)

Colore Standard ante e contenitore GRIGIO RAL 7035



PER LE ANTE COLORATE  
 SPECIFICARE IN FASE DI ORDINE  
 IL COLORE DELL'ANTA VEDI PAG: 313

#### Serie 717P

Cod.	Rif.	Posti	Dimensioni
900010	717/01/P	1	cm 40x50x180H
900011	717/02/P	2	cm 80x50x180H
900012	717/03/P	3	cm 120x50x180H

#### Serie 114-214/AL

Cod.	Rif.	Posti	Dimensioni
900013	114/01	1	cm 50x50x180H
900014	214/02/AL	2	cm 100x50x180H

# ARREDO METALLICO / ARMADI SPOGLIATOI / LOCKERS FOR EVERYONE

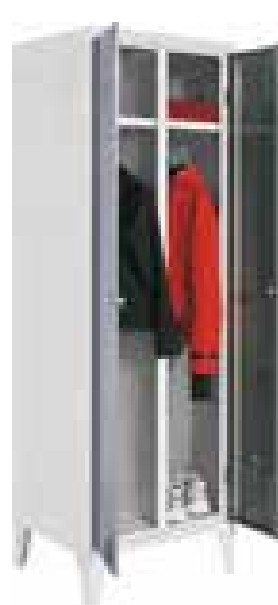

## Armadio spogliatoio salvaspazio Serie 116 - Serie 114 - Serie 717/AZ

Dotazione per ciascun vano:  
 - Ripiano superiore con tubo ovale portagruccie in PVC e ganci scorrevoli  
 - Porta ombrello con vaschetta raccogliocce (tranne serie 717/AZ)  
 - Porta cartellino in materiale plastico applicato all'anta  
 - Sistema di chiusura con serratura a cilindro o lucchettabile (specificare in fase di ordine)

Colore Standard ante e contenitore GRIGIO RAL 7035

### Serie 116

Cod.	Rif.	Posti	Dimensioni
900015	116/01	1	cm 30x50x180H
900016	116/02	2	cm 60x50x180H
900017	116/03	3	cm 90x50x180H
900018	116/04	4	cm 120x50x180H

### Serie 717/AZ

Cod.	Rif.	Posti	Dimensioni
900021	717/01/P/AZ	2	cm 40x50x195H
900022	717/01/P/AZ	4	cm 80x50x195H
900023	717/01/P/AZ	6	cm 120x50x195H

### Serie 114

Cod.	Rif.	Posti	Dimensioni
900019	114/02	2	cm 50x50x180H
900020	114/03	2	cm 60x50x180H



PER LE ANTE COLORATE  
 SPECIFICARE IN FASE DI ORDINE  
 IL COLORE DELL'ANTA VEDI PAG: 313



## Armadio spogliatoio sovrapposto Serie 113 - 113P - 116S

Dotazione per ciascun vano:  
 - Tubo ovale portagruccie in PVC e ganci scorrevoli  
 - Porta cartellino in materiale plastico applicato all'anta  
 - Sistema di chiusura con serratura a cilindro o lucchettabile (specificare in fase di ordine)

Colore Standard ante e contenitore GRIGIO RAL 7035

### Serie 113 - 113P

Cod.	Rif.	Posti	Dimensioni
900024	113/02	2	cm 35x35x180H
900025	113/04	4	cm 70x35x180H
900026	113/06	6	cm 105x35x180H
900027	113/02 P	2	cm 35x50x180H
900028	113/04 P	4	cm 70x50x180H
900029	113/06 P	6	cm 105x50x180H

### Serie 116S

Cod.	Rif.	Posti	Dimensioni
900030	116S/02	2	cm 30x50x180H
900031	116S/04	4	cm 60x50x180H
900032	116S/06	6	cm 90x50x180H
900033	116S/08	8	cm 120x50x180H



PER LE ANTE COLORATE  
 SPECIFICARE IN FASE DI ORDINE  
 IL COLORE DELL'ANTA VEDI PAG: 313

# ARREDO METALLICO / ARMADI SPOGLIATOI / LOCKERS FOR EVERYONE

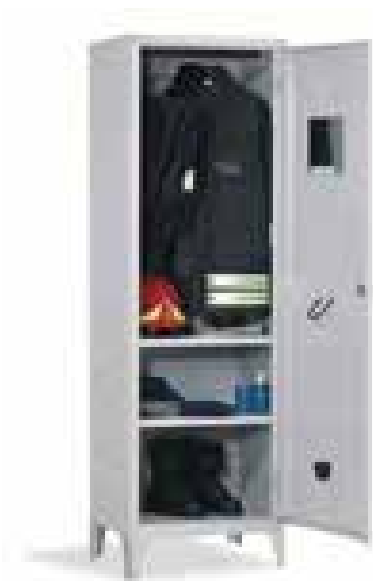

## Serie VF

Cod.	Rif.	Dimensioni
900034	114/VF/10	60 x 50 x 195 cm
900035	114/VF/12	60 x 50 x 195 cm
900036	114/VF/14/B	60 x 50 x 80 cm

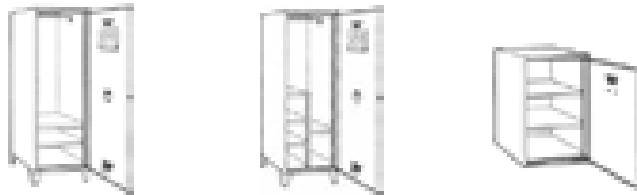

## Armadio spogliatoio specialistico Serie VF

- 114/VF/10:  
 - N. 2 ripiani regolabili - Asta portagrucce  
 - Specchio su anta - Filo portaombrello  
 - Vaschetta raccogliocce  
 - Porta cartellino in materiale plastico applicato all'anta
- 114/VF/12:  
 - Cassonetto scarpiera - Asta portagrucce  
 - Specchio su anta - Filo portaombrello  
 - Vaschetta raccogliocce  
 - Porta cartellino in materiale plastico applicato all'anta
- 114/VF/14/B:  
 - N° 2 pianetti  
 - Porta cartellino in materiale plastico applicato all'anta

### SISTEMA DI CHIUSURA

- Maniglia in metallo lucchettabile a frizione con sistema anti-effrazione
- Serratura a cilindro

Colore Standard ante e contenitore GRIGIO RAL 7035



PER LE ANTE COLORATE  
 SPECIFICARE IN FASE DI ORDINE  
 IL COLORE DELL'ANTA VEDI PAG: 313

## Configurazione interna a richiesta

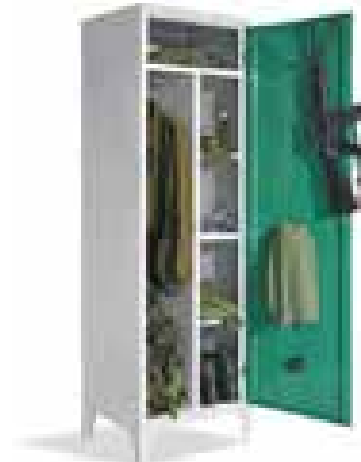

## Armadio casellari e scuola Serie 170 - Serie SC

Dotazione per ciascun vano:  
 Porta cartellino in materiale plastico applicato all'anta.

### Sistema di chiusura:

- Maniglia in metallo lucchettabile a frizione con sistema anti-effrazione
- Serratura a cilindro

Colore Standard ante e contenitore GRIGIO RAL 7035



PER LE ANTE COLORATE  
 SPECIFICARE IN FASE DI ORDINE  
 IL COLORE DELL'ANTA VEDI PAG: 313

## Serie 170

Cod.	Rif.	n. vani	Dimensioni	Dimensione vano
900037	170/04	4	cm 35x50x180H	cm 27 L x 46,5 P x 37 H
900038	170/08	8	cm 70x50x180H	cm 27 L x 46,5 P x 37 H
900039	170/12	12	cm 105x50x180H	cm 27 L x 46,5 P x 37 H
900040	170/05	5	cm 30x50x180H	cm 22 L x 46,5 P x 37 H
900041	170/10	10	cm 60x50x180H	cm 22 L x 46,5 P x 29 H
900042	170/15	15	cm 90x50x180H	cm 22 L x 46,5 P x 29 H
900043	170/20	20	cm 120x50x180H	cm 22 L x 46,5 P x 29 H

## Serie SC

Cod.	Rif.	n. vani	Dimensioni
900044	SC/02	2	cm 50x50x195H
900045	SC/04	4	cm 100x50x195H

## ARREDO METALLICO / ARMADI SPOGLIATOI / LOCKERS FOR EVERYONE



### Armadio portascoppe Serie AS

Dotazione per ciascun vano:  
 - Tramezza parziale con tre ripiani corti  
 - Base completa di n. 4 puntali in plastica.

Sistema di chiusura:  
 - Maniglia in metallo lucchettabile a frizione con sistema anti-effrazione  
 - Serratura a cilindro

Colore Standard ante e contenitore GRIGIO RAL 7035



PER LE ANTE COLORATE  
 SPECIFICARE IN FASE DI ORDINE  
 IL COLORE DELL'ANTA VEDI PAG: 313

#### Serie AS

Cod.	Rif.	Dimensioni
900046	AS/60	cm 60x40x180H
900047	AS/80	cm 80x40x180H
900048	AS/100	cm 100x40x180H



### Armadio porta DPI Serie DPI

Dotazione per ciascun vano:  
 - N. 4 piani rettangolari spostabili su asole in 8 posizioni diverse  
 - Adesivi di identificazione su anta  
 - Base completa di n. 4 puntali in plastica

Sistema di chiusura:  
 - Maniglia in metallo lucchettabile a frizione con sistema anti-effrazione  
 - Serratura a cilindro

Colore Standard ante e contenitore GRIGIO RAL 7035



PER LE ANTE COLORATE  
 SPECIFICARE IN FASE DI ORDINE  
 IL COLORE DELL'ANTA VEDI PAG: 313

#### Serie DPI

Cod.	Rif.	Dimensioni
900049	AP/80/3000	cm 80x40x180H

### Panche con doghe in legno Serie LE/M

- Struttura portante in tubolare di acciaio mm. 30 x 30 x 1,5  
 - Verniciatura con deposito di polveri epossidiche  
 - Reticolazione a forno a 180 °C  
 - Colore di serie Grigio RAL 7035  
 - Gambe con puntali in gomma regolabili  
 - Seduta realizzata con doghe in legno verniciate al naturale mm. 100 x 20



ARTICOLO FORNITO MONTATO

#### Serie LE/M

Cod.	Rif.	Dimensioni
900050	PF/LE/M/1000	cm 100x35x45H
900051	PF/LE/M/1500	cm 150x35x45H
900052	PF/LE/M/2000	cm 200x35x45H

### Panche con doghe in legno Serie LE/S/A

Panchina per spogliatoio completa di schienale – alzata con attaccapanni – cappelliera superiore. Realizzata con struttura portante in tubo d'acciaio mm. 30 x 30 x 1,5. Gambe con puntali in gomma. Seduta realizzata con 3 doghe in legno, bordi smussati, verniciate al naturale dimensioni mm. 100 x 20. Trattamento delle superfici: a mezzo fosfato di ferro pesante, processo di preparazione alla verniciatura che avviene per mezzo di deposizione di polveri epossidiche. Reticolazione a forno a 180°C. Materiale fornito in kit di montaggio



ARTICOLO FORNITO SMONTATO

#### Serie LE/S/A

Cod.	Rif.	Dimensioni
900053	PF/LE/S-A/1000	cm 100x40x185H
900054	PF/LE/S-A/1500	cm 150x40x185H
900055	PF/LE/S-A/2000	cm 200x40x185H

# ARREDO METALLICO / ARMADI SPOGLIATOI / LOCKERS FOR EVERYONE

## Sistema di chiusura Serratura a cilindro S

Doppia chiave per ogni cilindro  
N. 1999 codifiche differenti



S

## Sistema di chiusura Maniglia in metallo lucchettabile MZ

Funzionamento a frizione con sistema anti  
effrazione

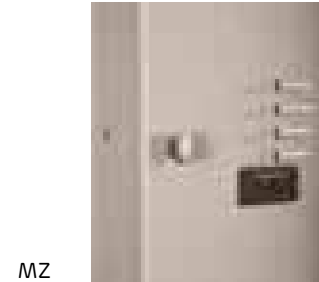

MZ

## Sistema di chiusura Serratura a 3 punti di chiusura

Compatibile sia con la chiusura  
lucchettabile che a chiave

Cod.	Rif.
900058	500/S/2V

## Sistema di chiusura Combinazione meccanica

Codice numerico a 4 cifre  
Possibilità di sblocco di sicurezza  
tramite passepartout

Cod.	Rif.
900059	500/C/04

## Sistema di chiusura Combinazione elettronica

Cod.	Rif.
900060	500/E/02

## Sistema di chiusura Serratura a moneta

Funzionamento tramite gettone / moneta da 1 €

Cod.	Rif.
900061	500/0011

FUNZIONAMENTO A CAUZIONE

MADE IN  
ITALY

COLORE DI SERIE:



RAL 7035

ALTRI COLORI A RICHIESTA:

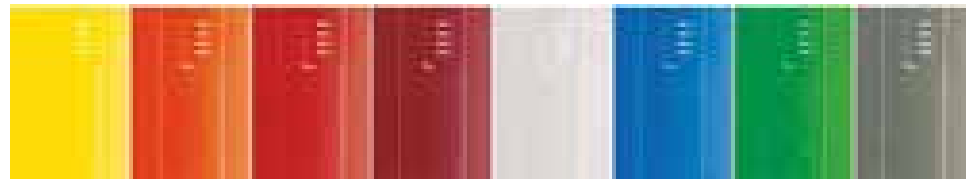

RAL 1018 RAL 2009 RAL 3000 RAL 3003 RAL 9016 RAL 5017 RAL 6018 RAL 7039

Bordo arrotondato antiurto



Tubo ovale appendiabiti in PVC

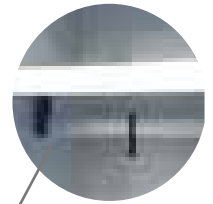

Porta cartellino in plastica

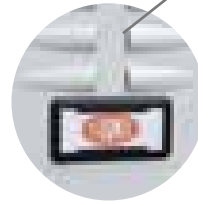

Cerniere interne  
anti effrazione



Feritoie d'aerazione

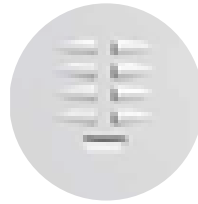

Tettuccio inclinato

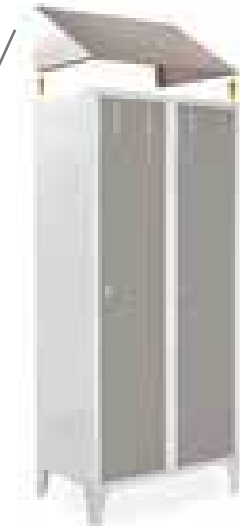

Zoccolo in polipropilene  
opzionale in tutti i modelli

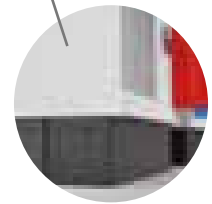

## ARREDO METALLICO / ARMADI ANTA SCORREVOLE

### ARMADI AD ANTE SCORREVOLI

Armadi adatti anche ad accogliere le cartelle sospese sia sui ripiani che sul top. Provvisti di serratura con 2 chiavi. Fornito da assemblare.



### ARMADI BASSI/SOPRALZI

Codice	Rif.	Descrizione	Misure	Colore
16636	612-S	1 ripiano	cm 120x45x85H	Grigio
16637	615-S	1 + 1 ripiani	cm 150x45x85H	Grigio
16638	618-S	1 + 1 ripiani	cm 180x45x85H	Grigio

### ARMADI ALTI

Codice	Rif.	Descrizione	Misure	Colore
16639	612	4 ripiani	cm 120x45x200H	Grigio
16640	615	4 + 4 ripiani	cm 150x45x200H	Grigio
16641	618	4 + 4 ripiani	cm 180x45x200H	Grigio

ARTICOLO FORNITO SMONTATO

DISPONIBILE ANCHE NEI COLORI  
A RICHIESTA:



BIANCO  
RAL 9010



ANTRACITE  
RAL 7016



### ARMADI ALTI CON ANTE BATTENTI

Armadi a 4 ripiani spostabili adatti anche ad accogliere le cartelle sospese sia sui ripiani che sul top. Provvisti di serratura con 2 chiavi. Fornito da assemblare.



Cod.	Rif.	Dimensioni cm LxPxH	Colore	
16635	610	100x45x200	Grigio	

DISPONIBILE ANCHE NEI COLORI  
A RICHIESTA:



BIANCO  
RAL 9010



ANTRACITE  
RAL 7016

CERTIFICAZIONI



A NORMA D.L. 626/94

MADE IN ITALY 

## ARREDO METALLICO / CLASSIFICATORI / KUBO

### CLASSIFICATORI PER CARTELLE SOSPESIVE

Classificatori per cartelle sospese in lamiera d'acciaio 8/10. Disponibili nei modelli a 2, 3 o 4 cassetti nei colori grigio, nero e bianco. Robusti e sicuri, con maniglia ergonomica e sistema antiribaltamento che impedisce l'apertura simultanea di più cassetti. Serratura di sicurezza centralizzata con 2 chiavi in dotazione. Cassetti adatti a contenere cartelle sospese con interasse cm 39 e cm 33 (tramite barra supplementare inclusa). I cassetti dotati di guide telescopiche per un'estrazione totale. Portaetichette posizionato sul fronte di ogni cassetto. Verniciatura con polveri epossidiche. Rispondono alle norme europee di sicurezza e sono dotati di marchio LGA-GS. Consegnati montati con imballo ultraresistente su singoli pallet.



Codice	Rif.	Dimensioni cm LxPxH	Tipo	Colore	
80228	4002	46x62x70	2 cassetti	Grigio	☐
05687	4102	46x62x70	2 cassetti	Nero	■
05688	4302	46x62x70	2 cassetti	Bianco	○
80229	4003	46x62x101	3 cassetti	Grigio	☐
05689	4103	46x62x101	3 cassetti	Nero	■
05690	4303	46x62x101	3 cassetti	Bianco	○
80230	4004	46x62x132	4 cassetti	Grigio	☐
46136	4104	46x62x132	4 cassetti	Nero	■
80758	4304	46x62x132	4 cassetti	Bianco	○



## CASSETTIERE IN METALLO SU RUOTE

Cassettiera 3 cassetti con chiusura centralizzata. Guide metalliche con fermo a fine corsa. Disponibile in 3 colori.



## ARMADI DI SICUREZZA

Armadi blindati in lamiera di acciaio spessore mm 3, con profili perimetrali, con profili perimetrali antiscasso. Serratura di sicurezza a doppio battente a destra. Ripiani regolabili anche per cartelle sospese. Disponibile con 3 o 4 ripiani. Colore grigio RAL 7032.



DISPONIBILE A RICHIESTA ANCHE  
CON CASSETTO CARTELLE SOPPESE

Codice	Rif.	Misure	Colore	
16642	C3 B	cm 41x58x55,3H	Bianco	
16643	C3 G	cm 41x58x55,3H	Grigio	
16644	C3 A	cm 41x58x55,3H	Antracite	

Codice	Rif.	Dimensioni	N. ripiani	Colore	
12428	ACM200	cm 100x50x200H	4	Grigio	
12429	ACM170	cm 70x50x170H	3	Grigio	



# ARREDO METALLICO / SCAFFALI PER MAGAZZINO E ARCHIVIO

## MONTANTI

Montante profilato a freddo di lamiera zincata spessore 12/10, sezione mm 36x38,.

Codice	Altezza
78263	cm 200
78264	cm 250
78265	cm 300
78266	cm 350
78267	cm 400



## RIPIANI

Realizzati mediante piegatura automatizzata di lamiera zincata spessore 8/10, con bordatura alta mm 35 per tutto il perimetro.

Codice	Misura
78273	cm 60X30
78274	cm 60X40
78275	cm 60X50
78276	cm 60X60
78277	cm 60X80
78278	cm 80X30
78279	cm 80X40
78280	cm 80X50
78281	cm 80X60
78282	cm 80X80
78283	cm 90X30
78284	cm 90X40
78285	cm 90X50
78286	cm 90X60
78287	cm 90X80
78288	cm 100X30
78289	cm 100X40
78290	cm 100X50
78291	cm 100X60
78292	cm 100X80
78293	cm 120X30
78294	cm 120X40
78295	cm 120X50
78296	cm 120X60
78297	cm 120X80
78298	cm 130X30
78299	cm 130X40
78300	cm 130X50
78301	cm 130X60
78302	cm 130X80



## PIEDINO IN PLASTICA

Spessore mm 4, stampaggio ad estrusione pvc nero. Inserito alla base del montante.

Codice
78311



## PIEDINO IN LAMIERA

Stampaggio di lamiera zincata spessore 15/10, predisposto per fissaggio a pavimento con fori per tasselli.

Codice
78312



## TRAVERSA

La traversa occorre lunga a seconda della fiancata di riferimento, è larga mm 20. Ottenuta tramite stampaggio di lamiera zincata spessore 15/10.

Codice	Misura
78268	cm 30
78269	cm 40
78270	cm 50
78271	cm 60
78272	cm 80



## RINFORZI

Accessorio opzionale per ripiano, profilato a freddo da nastro zincato spessore 8/10. Forma a omega mm 36x24. Aumenta la portata del ripiano.

Codice	Misura
78303	cm 60
78304	cm 80
78305	cm 90
78306	cm 100
78307	cm 120
78308	cm 130



## GANCI DI ANCORAGGIO RIPIANI

Semplice o doppio a seconda che sia utilizzato per fiancate terminali o centrali. Stampaggio di lamiera decapata spessore 25/10.



Codice	Descrizione
78309	doppio
78310	semplice

## CAVALLOTTO DI UNIONE

Stampato in lamiera zinata 15/10, unisce le fiancate in caso di scaffalature adiacenti.

Codice
78313



## TABELLA DI PORTATA

Tabella da apporre compilata alla scaffalatura.



Codice
78316

## SCAFFALATURE METALLICHE PER MAGAZZINO SERIE 2000

Scaffalatura professionale per stoccaggio di raccoglitori cartaceo o materiali per il prelievo manuale, senza l'utilizzo di carrelli elevatori o movimentatori meccanici. L'intera struttura è realizzata completamente con componenti in acciaio ad incastro, mentre gli angolari tiranti ove necessari sono fissati ai montanti mediante appositi attacchi imbullonati.



## ZANCA DI FISSAGGIO SEMPLICE

Stampaggio di lamiera zincata 15/10. Per fissare la scaffalatura nel lato della lunghezza.

Codice
78314



## ZANCA DI FISSAGGIO AD OMEGA

Stampaggio di lamiera zincata 15/10, dotata di due fori, per fissare la scaffalatura a muro, nel lato della profondità.

Codice
78315





ARREDO  
ACCESSORI

## ARREDO / ACCESSORI / APPENDIABITI

### APPENDIABITI EASYCLOATH

Appendiabiti in 6 diversi colori a 6 ganci in acciaio, finitura epossidica. Dotato di portaombrelli in acciaio, finitura epossidica. Tubo: acciaio, diametro 30 mm, finitura epossidica bianca. Base del piede diametro 35 cm. Dimensioni : H 175 x L 35 x P 35 cm.



Codice	Rif.	Colore
77766	K700042	Nero
77767	K700045	Arancio
77768	K700046	Blu
77769	K700048	Verde
77770	K700040	Bianco
77771	K700049	Porpora

**APPENDIABITI JOLLY**

Appendiabiti stelo in acciaio verniciato a polvere epossidica CON PORTAOMBRELLI



Codice	Rif.	Misure	Colore
82019	APUJOLN	cm 166Hx38Px38L	Nero

**APPENDIABITI INCAS**

Appendiabiti da terra dotato di 8 + 4 supporti e portaombrelli. Stelo e base in plastica con vaschetta raccogliogocce. Testa girevole.

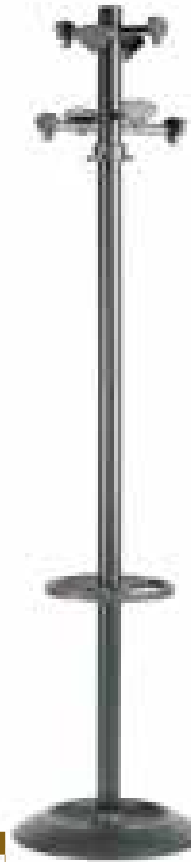

Codice	Rif.	Misure	Colore
80673	APUINN	cm 166Hx38Px38L	Nero

**APPENDIABITI BRAVO 3**

Appendiabiti in metallo verniciato a polvere epossidica

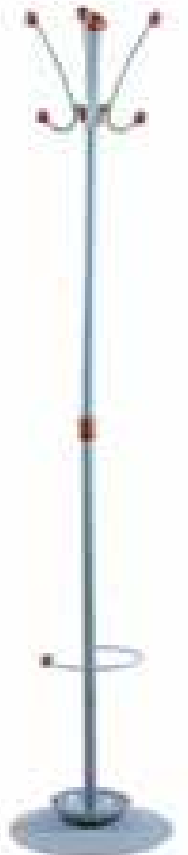

Codice	Rif.	Misure	Colore
82020	APUBR3	cm 178Hx36Px36L	Grigio

**APPENDIABITI 10 POSTI CON PORTAOMBRELLI**

Appendiabiti da terra dotato di 5 + 5 supporti e portaombrelli. Stelo in acciaio verniciato a polvere epossidica. Base e top in poliammide.



Codice	Rif.	Misure	Colore
80674	APUENL	cm 165Hx38Px38L	Nero
80675	APUELG	cm 165Hx38Px38L	Grigio

**APPENDIABITI TOTEM**

Appendiabiti da terra con stelo in metallo dotato di 8 supporti e portaombrelli. Base in plastica con vaschetta raccogliogocce. Testa girevole.

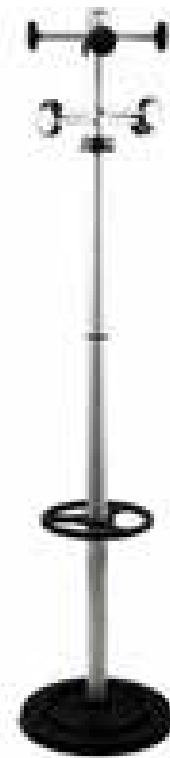

Codice	Rif.	Misure	Colore
80677	APUTOG	cm 170Hx39Px39L	Grigio

## ARREDO / ACCESSORI / APPENDIABITI

### APPENDIABITI

Appendiabiti con robusta struttura metallica e coperchio in ABS. Facile montaggio e kit di fissaggio in dotazione

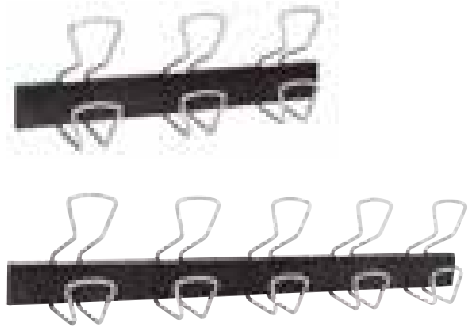

Codice	Rif.	Descrizione
04749	PMPRO5M	5 posti
04750	PMPRO3M	3 posti

### STENDER PROFESSIONALE

Stender cromato professionale portata fino a kg 50. Dotato di bracci allungabili che ne aumentano la capacità fino a cm 175. Ruote pirovanti.



Codice	Rif.	Misure
16410	AC0081	cm 105-175x50x141-191

### APPENDIABITI WOOD EASYCLOTH

Appendiabiti in legno massello verniciato con 6 pomelli in polistirene e 2 in acciaio cromato posizionati a mezza altezza per borse, zaini ecc. Base cm 35x35, H cm 180. Dotato di portaombrelli con base raccogliogocce.



Codice	Rif.	Colore
05797	K700000	Bianco
05798	K700001	Nero

### APPENDIABITI BRIO

Appendiabiti da terra in metallo verniciato nero con portaombrelli. Dotato di sei appendini e tre ganci. Base appesantita di 5Kg, per la massima stabilità. Montaggio rapido e semplice.



Codice	Rif.	Misure
09361	20PMBRIO N	base cm 35x175H

### GRUCCE

Grucce in plastica; set da 20 pz; nero.



Codice	Rif.	Conf.
09363	20PMBASIC PL	20

### FERMAPORTA

Fermaporta in materiale elastico cm 12x4,5x3,6.



Codice	Rif.
09364	20DOORPOP1 N

**Posacenere a colonna**

Pratico posacenere a colonna con sabbia e cestino, realizzato in acciaio verniciato con polveri epoxy-poliestere antigraffio. Ideale per le zone fumatori in aree interne o aree esterne protette dalle intemperie. Dotato di contenitore interno che facilita lo smaltimento dei rifiuti e di una griglia con maniglia utile per rimuovere dalla sabbia i residui di sigaretta evitando il contatto con le mani. L'apertura laterale del cestino è rivestita di un bordo protettivo che evita il contatto delle mani con il metallo vivo, inoltre la base è dotata di una guaina antiscivolo e antigraffio salva-piastrella.



**Gettacarte e portacenere**

Cestino gettacarte verniciato a polveri eposidiche con foro laterale.



Codice	Rif.	Descrizione	Misure
16408	3330-01	Posacenere	mm 60x240
16409	3335-16	Ricambio sabbia	Kg 1,5

Codice	Rif.	Misure	Colore
79036	U703005	ø cm 24,3x63,5	Nero
79037	U703002	ø cm 24,3x63,5	Grigio

**Posacenere con sabbia**

Colonna posacenere in metallo verniciato. Sabbia inclusa. 50 litri.



**Gettacarte push**

colonna gettacarte in metallo verniciato con cestino interno estraibile. Dotato di sportello basculante. Capacità lt. 40.



**Gettacarte posacenere autoestinguente**

Colonna gettacarte autoestinguente in metallo con posacenere e sabbia (inclusa). Capacità lt.40.



Codice	Rif.	Misure	Colore
02603	F454605	Ø 33cm - H 80cm	nero
02604	F454606	Ø 33cm - H 80cm	inox

Codice	Rif.	Misure	Colore
80663	F460002	Diametro 31 cm x h 85 cm	Grigio
80664	F460005	Diametro 31 cm x h 85 cm	Nero
80665	F460001	Diametro 31 cm x h 85 cm	Bianco

Codice	Rif.	Misure	Colore
80667	F453612	Diametro 31 cm x h 80 cm	Grigio
80668	F453615	Diametro 31 cm x h 80 cm	Nero

## ARREDO / ACCESSORI / PORTAOMBRELLI

### POSACENERE A COLONNA PER ESTERNO/INTERNO

Posacenere a colonna in acciaio inox verniciato nero con contenitore interno in inox con maniglia. Chiusura a chiave e facile manutenzione.

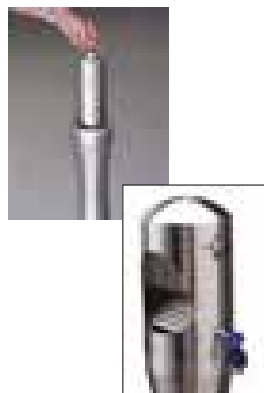

Codice	Rif.	Misure	Colore
11442	108006	cm 101H	Nero
04746	108007	cm 101H	Acciaio

### PORTAOMBRELLI

Portaombrelli con design triangolare innovativo, può contenere fino a 8 ombrelli. Asciugatura rapida e identificazione immediata tramite aperture con design a ombrello.



Codice	Rif.	Colore
04747	PMRAINY M	Grigio
04748	PMRAINY N	Nero

### PORTAOMBRELLI MULTIPOSTO

Portaombrelli a 8 posti, ideale negli ingressi di uffici, negozi e nelle sale d'attesa. Struttura in acciaio verniciato a polveri epossidiche. Bacinella di recupero dell'acqua asportabile.



Codice	Rif.	Descrizione	Misure
04751	714019	8 posti	cm 52x26x52,5H

### PORTAOMBRELLI TRIA 2

Portaombrelli in acciaio verniciato e ABS, capacità 10 ombrelli più 3 gancetti.



Codice	Rif.	Misure	Colore
09353	20PMTRIA2 M	Base cm 35x65H	Grigio
09354	20PMTRIA2 N	Base cm 35x65H	Nero

### PORTAOMBRELLI FORATO

Portaombrelli in metallo verniciato a polveri epossidiche.



Codice	Rif.	Misure	Colore
79034	M520401	ø cm 26x46	Nero
79035	M520408	ø cm 26x46	Grigio



**LAMPADA DA TERRA VARIALUX LED**

Piantane essenziali e funzionali; lo smalto riflettente all'interno della calotta assicura un'eccellente illuminazione indiretta. Base zavorrata per la massima stabilità. Dimmer sul fusto. Led 22W integrato.



Codice	Rif.	Colore
05795	400090469	Nero

**Lampada da terra a led Stratus**

Elegante lampada da terra che consente una illuminazione sia diretta che indiretta; 50% verso l'alto e 50% verso il basso, illumina sia l'area di lavoro che l'ambiente. Il dimmer sul fusto consente di variare l'intensità della luce in base alle proprie esigenze e quindi di controllare il consumo elettrico. Pratica, la sua base sottile consente di posizionare la lampada il più vicino possibile a una scrivania e alla base di un tavolo.



Codice	Rif.	Testa	Misure	Colore
02600	400124564	cm 6,5x98	45x30x195Hcm	Alluminio

**Lampade da terra a led Varialux**

Piantane essenziali e funzionali; lo smalto riflettente all'interno della calotta assicura un'eccellente illuminazione indiretta. Base zavorrata per la massima stabilità. Dimmer sul fusto. Led 23W integrato.

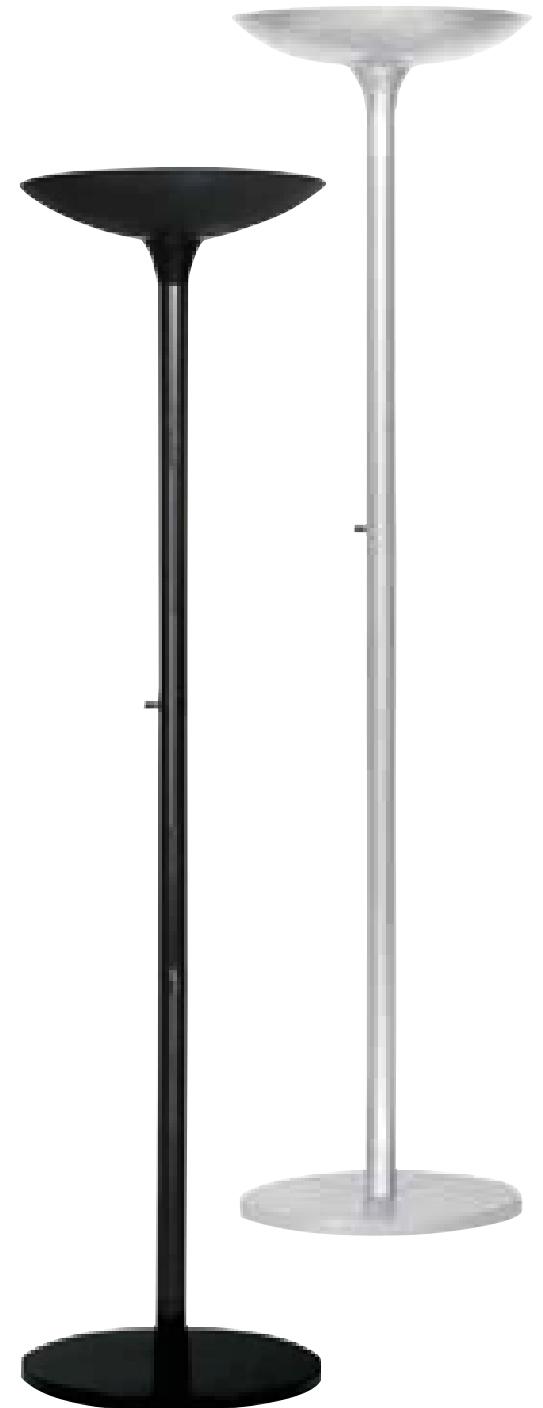

Codice	Rif.	Misure	Colore
02601	400090467	Ø cm34xH cm 180	Nero
02602	400090468	Ø cm34xH cm 180	Grigio



LUCTRA® LITE è l'innovativa lampada a LED regolabile tramite gesti, che supporta il ritmo quotidiano personale e l'orologio biologico interno emulando la luce del giorno per una corretta produzione ormonale e un miglior benessere. Al centro della testa si trova un sensore di movimento, che in base alla direzione della mano permette di accendere e spegnere la lampada, regolare la temperatura colore e l'intensità luminosa. I LED sono garantiti oltre 50.000 ore. Il cavo USB-C incluso può essere collegato all'alimentatore per presa elettrica oppure direttamente ad un laptop o powerbank.

Codice	Rif.	Modello	Colore
12422	9214-01	da tavolo	Nero
12423	9288-01	da pavimento	Nero



LUCTRA® VITAWORK® offre una luce biologicamente efficace anche grazie ai due pannelli dimmerabili separatamente, sia in intensità che temperatura colore. È dotata di due sensori disattivabili: uno per il rilevamento di presenza ed un secondo che rileva fonti di luce esterna, regolando automaticamente l'intensità luminosa. Con i sensori attivi si ottiene un risparmio energetico di circa il 60%. Potenza: 12000 lm.

Codice	Rif.	Modello	Colore
02584	9281-140	da pavimento	Nero e Argento

**Lampada a Led Viva**

Lampada a LED integrato 10W con testa e braccio inclinabili in alluminio e ABS. Porta USB per ricaricare i tuoi supporti. Display LCD con funzione calendario e termometro. Intensità della luce in 3 colori bianco, giallo e naturale. Interruttore On/Off posizionato sul retro della lampada.

LED D



Codice	Rif.	Braccio	Misure	Colore
02585	LEDVIVA-N	32cm	19x35Hcm	Nero

**Lampada Led LEDTUBE BC**

Lampada da tavolo wireless con porta USB, in ABS lucido. Led 5W integrato. Perfettamente richiudibile. Regolazione della luce e del calore. Garanzia 3 anni.

5  
anni



Codice	Rif.	Braccio	Misure	Colore
78392	3129710017748	35cm	7x30cm	Bianco

**Lampada Swingo Led**

Lampada dotata di doppio braccio snodabile con molle bilanciate. Dimmer a sfioramento sulla calotta per regolare l'intensità della luce in 3 posizioni. Dotata sia di base che di morsetto (adatto a max 55mm di spessore). Led 10W integrato. Base diametro cm 23.

LED D



Codice	Rif.	Braccio	Testa	Misure Base	Colore
02588	400093838	40+43cm	cm 23,5x6	Ø 23cm	Nero

**LAMPADA A LED LINKA**

Lampada da scrivania a led dal design elegante con funzione di ricarica tramite induzione e porta USB, pieghevole da borsa o cassetto. 2 dimmer a sfioramento sulla base regolano l'intensità della luce e la temperatura di colore (4 posizioni) per le diverse attività: relax, lettura, lavoro. Led 5W integrato. Se lo smartphone non è predisposto per la ricarica wireless apporre sul suo retro un caricatore ricevitore wireless Qi.

LED E



Codice	Rif.	Braccio	Misure	Colore
03091	400124484	35 cm	testa cm. 25x5, base cm. 16x12	Nero

**Lampada a Led Popy**

Lampada da scrivania a led dal design elegante arricchita da una base di vetro. Molto leggera si può piegare e riporre in un cassetto o in una borsa, perfetta per lo smart working. Nella modalità notturna fornisce una luce morbida localizzata sulla base che può essere utilizzata come luce di supporto. Per l'utilizzo si può anche collegare alla porta USB del PC. Il dimmer a sfioramento sulla base consente di variare 3 livelli di temperatura di colore e l'intensità della luce. Led 5W integrato.

LED F



lampada ripiegata

Codice	Rif.	Colore	Misure
02594	400124478	Alluminio e vetro	testa cm. 30x4, base cm. 16x11x35Hcm
03093	400153693	Nero/vetro	testa cm. 30x4, base cm. 16x11x35Hcm

**LAMPADA ARCHITECT**

Lampada da tavolo, in metallo, con doppio braccio 42 + 39cm. Dotata sia di stabile base diam. 20cm che di morsetto per fissaggio alla scrivania. Attacco lampadina universale E27, supporta lampadine alogene, fluorescenti o a led. Lampadina non fornita. Disponibile nei colori bianco e nero. Garanzia 3 anni.

ALOGENA, FLUORESCENTE O LED



Codice	Rif.	Colore
11440	ARCHI N	Nero
11441	ARCHI BC	Bianco

## ARREDO / ACCESSORI / LAMPADE

### LAMPADA A LED SOL

Lampada a led caratterizzata da una linea semplice e moderna. La particolare forma della calotta illumina in maniera ottimale il piano di lavoro. Il braccio flessibile consente di orientare la luce in qualsiasi direzione. Interruttore on/off sul cavo. Braccio in metallo con elastomero. Led 6 W integrato. Altezza lampada cm 45.

LED E



Codice	Rif.	Misure	Colore
16404	400077402	Base Ø cm 14	Nero
16405	400077404	Base Ø cm 14	Bianco

### LAMPADA LED MAULARC

Lampada a Led salvaspazio e maneggevole, luce bianca calda a 290 Lumen. Testa in plastica e braccio in metallo.

LED A++



Codice	Rif.	Base	Braccio	Altezza	Colore
78629	Z800103	cm 13,5	cm 37	cm 35	Silver

### LAMPADA LED TWIN

Lampada a led a 2 testine trasportabile in modalità wireless. Dotata di 3 livelli di colore: calda, fredda. Variazione di intensità per il controllo dell'illuminazione. Timer di spegnimento automatico dopo 40 minuti. Batteria incorporata. Ricaricabile su cavo USB (cavo incluso). Disponibile nei colori bianco e nero.

LED A+



Codice	Rif.	Colore
04744	LEDTWIN N	Nero
04745	LEDTWIN BC	Bianco

### LAMPADA A LED MAULPUCK

Lampada LED di ultima generazione con consumo energetico estremamente basso. Doppio braccio telescopico in robusto acciaio e base in materiale plastico con zavorra interna e tappetino protettivo per la scrivania. Pieghevole salvaspazio luce bianca diurna con pratico diffusore (367 Lumen). Testa diametro cm 10.

LED A+



Codice	Rif.	Base	Braccio	Altezza	Colore
78626	Z800023	cm 12,5	cm 33	cm 37,5	Nero

### LAMPADA A LED LED TREK

Tecnologia LED con consumo a 6W. Testa orientabile in ABS con interruttore. Base appesantita per garantire una maggiore stabilità. Garanzia 3 anni. Disponibile nelle versioni grigio/bianco e grigio/nero.

LED A+



Codice	Rif.	Base	Braccio	Misure	Colore
09342	LEDTREK N	cm 12,5	cm 67	cm 4,5x28	Nero
09343	LEDTREK BC	cm 4,5x28	cm 67	cm 4,5x28	Bianco

### LAMPADA A LED TERRA

Lampada a led dal design distintivo ed elegante con linee sottili e ordinate. La testa ha uno spessore inferiore a 1 cm che le conferisce un aspetto elegante e moderno. Testa e braccio rotabili. Dimmer a sfioramento sulla base che regola l'intensità della luce in 4 posizioni. Led 7 W integrato. Colore grigio metallizzato.

LED F



Codice	Rif.	Braccio	Misure	Colore
05794	400077409	cm 38	testa cm. 30x5, base cm. 18x12	Grigio metallizzato

**OROLOGIO ON TIME**

Orologio da parete con ottimo contrasto visivo grazie ai numeri bianchi su sfondo nero. Particolarmente indicato per le reception in quanto mostra 4 differenti fusi orari tra cui quelli di New York, Londra e Tokyo. Meccanismo al quarzo. Struttura in plastica con protezione in vetro. Batterie AA da 1,5V incluse.



Codice	Rif.	Misure
04752	400094567	Ø cm 30,5

**OROLOGIO CLASSIC**

Design classico con cornice grigia. Diametro cm 30,5.



Codice	Rif.
80575	V150200

**OROLOGIO WAVE**

L'orologio da parete Wave ha 30 cm di diametro con numeri grandi facili da leggere anche a distanza. È radio controllato quindi automaticamente regolato con le onde radio dall'orologio atomico di Mainflingen per la massima precisione. Struttura in plastica colore grigio metallizzato con protezione in vetro. Batteria AA 1,5V fornita.



Codice	Rif.	Misure
16658	400094562	foto wave 400094562 Ø cm 30

**OROLOGIO STYLE**

In acciaio con cornice interna color argento e bordo colorato. Diametro cm 33,4.



Codice	Rif.	Misure	Colore
80350	V150101	Ø cm 33,4	Cornice grigia

**OROLOGIO WEATHER STATION 3217**

In ABS argentato con indicatori di temperatura e di pressione. Meccanismo di qualità. Diametro cm 35.

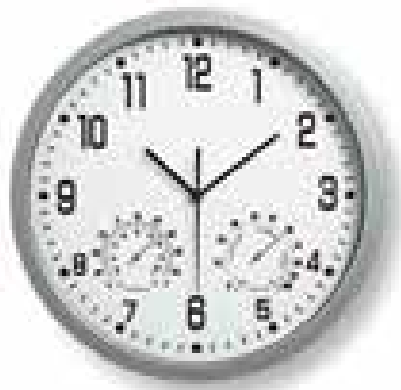

Codice	Rif.
80574	3217

**OROLOGIO HORNEW**

Orologio da parete con meccanismo silenzioso, alta precisione al quarzo. Vivace, colorato dall'ottima leggibilità. Lente di protezione in vetro.



Codice	Rif.	Misure	Colore
16182	20HORNEW BC	Ø cm 30	Bianco
16183	20HORNEW M	Ø cm 30	Grigio
16184	20HORNEW N	Ø cm 30	Nero
16185	20HORNEW P	Ø cm 30	Viola
16186	20HORNEW V	Ø cm 30	Verde
16187	20HORNEW R	Ø cm 30	Rosso

**OROLOGIO EXTRA-LARGE**

Orologio dalle dimensioni extra, diametro cm 60. Quadrante protetto da materiale trasparente antiurto. Funziona con batteria stilo alcalina AA.



Codice	Rif.	Misure
80579	V150710	Ø cm 60

## ARREDO / ACCESSORI / TARGHE

### TARGA CRYSTAL SIGN

Elegante gamma di targhe per porte e pareti, ideali per ogni tipo di ambiente: le targhe sono composte da due pannelli in acrilico trasparente antiriflesso all'interno dei quali vi è un foglio traslucido che assicura un impatto estetico unico, da serigrafia, senza però i costi e i tempi dei prodotti serigrafati. Il foglio traslucido infatti può essere personalizzato in pochi minuti semplicemente collegandosi al sito [www.duraprint.it](http://www.duraprint.it) e poi stampato con stampanti laser. Minuteria per il montaggio inclusa in tutte le confezioni.

Codice	Rif.	Formato
89005	4821-19	mm 148x105
89006	4822-19	mm 148x148
89007	4823-19	mm 210x148
89008	4825-19	mm 210x297
902858	4818-23	espositore da terra A4
902859	4819-23	espositore da terra A3



### TARGHE INFO SIGN

Targhe fuori porta professionali ideali per ogni applicazione. Pannello frontale in acrilico trasparente antiriflesso e retro in alluminio di alta qualità. Fissaggio a parete attraverso viti o biadesivo compresi nella confezione. Questo doppio metodo di montaggio le rende la soluzione vincente anche in ambienti dove non si desidera praticare fori. Dotate di inserto in cartoncino personalizzabile collegandosi al sito [www.duraprint.it](http://www.duraprint.it). La gamma si completa con l'espositore da pavimento con stelo in alluminio e base in ghisa con piedini in gomma antiscivolo. Il pannello, che ruota facilmente dalla posizione orizzontale a quella verticale, è regolabile in altezza. Dimensioni espositore da terra: altezza con pannello verticale: m 1,18/ m 1,11. Altezza con pannello orizzontale m 1,13/m 1,06.



Codice	Rif.	Formato
80599	4800-23	mm 149x52,5
80520	4801-23	mm 149x105,5
80521	4803-23	mm 149x210,5
80375	4812-23	Espositore da terra A4
902860	4813-23	Espositore da terra A3

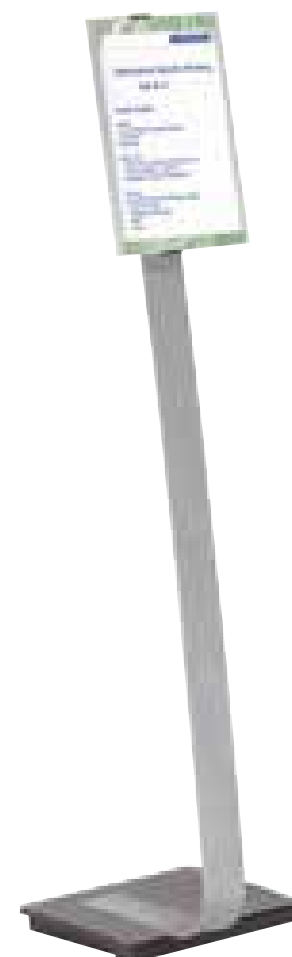

**TARGA CLICK SIGN**

Targhe professionali dal look sobrio per porte e pareti: ideali per ogni applicazione. Realizzate in ABS color grafite e dotate di angoli smussati, si contraddistinguono per la facilità di montaggio e di utilizzo. La pratica apertura dello sportellino trasparente, infatti, permette di inserire e rimuovere velocemente l'inserto. Fissaggio a parete attraverso viti o biadesivo compresi nella confezione. Questo doppio metodo di montaggio le rende la soluzione vincente anche in ambienti dove non si desidera praticare fori. Dotate di inserto in cartoncino bianco personalizzabile collegandosi al sito [www.duraprint.it](http://www.duraprint.it).

Codice	Rif.	Formato
80363	4860-37	mm 149x52,5
80364	4861-37	mm 149x105,5
80365	4862-37	mm 149x148,5
80600	4867-37	mm 210x297 (A4)
80601	4866-37	mm 210x148,5 (A5)

**TARGA WALL SIGN ARKOS**

Segnaletica a parete da interni. La linea Arkos è realizzata in alluminio estruso e corredata da appositi terminali di chiusura. Protezione in PVC. Può essere utilizzata sia in verticale che orizzontale. Infinite sono le composizioni, miscelando le varie targhe. Grafica e messaggio possono essere realizzati dall'utente in carta o cartoncino mediante PC.

Codice	Rif.	Descrizione	Formato
04740	LA10/10	Arkos 10 - profilo cm 10	cm 10x10
04741	LA10/15	Arkos 10 - profilo cm 10	cm 10x15
04742	LA15/21	Arkos 15 - profilo cm 15	cm 15x21
04743	LA21/30	Arkos 21 - profilo cm 21	cm 21x30

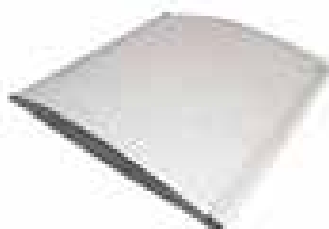
**CORNICI A SCATTO IN ALLUMINIO**

Robusta cornice a scatto in alluminio anodizzato; sostituzione dell'inserto facile e veloce grazie ai profili con apertura a cerniera. Foglio di protezione resistente ai raggi UV e antiriflesso; pannello posteriore in polistirene antiurto e fori di affissione nascosti sul retro.

La cornice può essere avvitata alla parete o fissata tramite bande biadesive permanenti incluse e può essere montato per l'utilizzo in verticale o orizzontale del dispositivo. Kit di montaggio incluso: viti, tasselli e bande biadesive.



Codice	Rif.	Formato
902861	4788-23	A4 cm 21x29,7
902862	4799-23	A3 cm 29,7x42
902863	5009-23	A2 cm 42x59,4
902864	5008-23	A1 cm 59,4x84,1

## ARREDO / ACCESSORI / CESTINI E RACCOLTA DIFFERENZIATA

### PATTUMIERA CON COPERCHIO BASCULANTE TWIST

Cestino per rifiuti in PPL con apertura sia basculante che tradizionale. Elegante e comodo, spazio di raccolta ottimizzato, portasacchetti nascosto. Ideale per raccolta differenziata affiancando cestini con diverso dettaglio colore.

NUOVI COLORI



Codice	Rif.	Capacità	Misure	Colore
90761	F600009	10 litri	cm 25x18x33	Nero/Grigio
90762	F600019	25 litri	cm 33x25x48	Nero/Grigio
77950	F600312	25 litri	cm 33x25x48	Nero/Verde
77951	F600310	25 litri	cm 33x25x48	Nero/Blu
77952	F600311	25 litri	cm 33x25x48	Nero/Lime
90763	F600029	50 litri	cm 40x30x60	Nero/Grigio
77953	F600322	50 litri	cm 40x30x60	Nero/Verde
77954	F600320	50 litri	cm 40x30x60	Nero/Blu
77955	F600321	50 litri	cm 40x30x60	Nero/Lime

### CESTINO NO TOUCH

Cestino per rifiuti con funzionamento contactless, che permette di smaltire i rifiuti senza entrare in contatto con il contenitore. Il sensore di movimento fa aprire il coperchio, che si richiude automaticamente; nel caso in cui il sensore non rilevasse il movimento è possibile aprire e chiudere il coperchio manualmente tramite i tasti Open/Close. Il coperchio ha una chiusura rallentata e silenziosa. Dotato di contenitore interno estraibile con maniglia, ideale per un facile smaltimento dei rifiuti, e anello ferma sacco di rientranza sul retro per il trasporto. Realizzato in acciaio inossidabile con rivestimento che previene ditate o impronte. La base è antiscivolo e con forma quadrata salvaspazio. Alimentato da 4 batterie AAA per il 6 Lt, AA per gli altri litraggi e 6 AA per modello DUO (non incluse).

CON SENSORE



Codice	Rif.	Capacità	Dimensioni
03122	3420-23	Lt 6	cm 21x31,5x21
03123	3421-23	Lt 12	cm 24x43x24
03124	3422-23	Lt 21	cm 27x57x27
03125	3423-23	Lt 35	cm 30,5x69x30,5



### DUO NO TOUCH CON DOPPIO CONTENITORE INTERNO

Codice	Rif.	Capacità	Dimensioni
902865	3424-33	2 xLt 20	cm 46,5x65x22

### CESTINO PASO BUTTERFLY DUO

Cestino in PPL metallizzato, con caratteristica forma ovale che permette la sistemazione anche in spazi ristretti. Apertura a pedale e coperchio dotato di alette a farfalla che si richiudono in modo soft grazie a un meccanismo pneumatico. Le alette possono essere bloccate in posizione aperta tramite apposito blocco. Corredato di ganci fermasacco e sistema di separazione per raccolta differenziata per dividere il cestino in 2 scomparti da 25 litri ciascuno. Made in Switzerland, capacità 50 litri, cm 29x44x67.



Codice	Rif.
11511	F600074

### PATTUMIERA INOX A PEDALE

Pattumiera inox a pedale. Base in ABS, secchio interno in plastica.



Codice	Rif.	Capacità
90662	CRP5 A	L 5
09410	F432126	L 12
90690	F432306	L 30

### CESTINO PASO APERTURA PEDALE

Cestino in PPL effetto metallizzato con apertura a pedale, elegante e comodo, spazio di raccolta ottimizzato, chiusura soft con meccanismo pneumatico. Portasacchetti nascosto, capacità lt 40. Dimensioni cm 35X26X68. Nero/Argento.



Codice	Rif.
90367	F600060

### CESTINO RICICLO

Comodi contenitori per raccogliere documenti da smaltire o distruggere. La versione alta ha capacità max lt 69 dall'apertura in alto, lt 36 da aperture laterali. Il cestino da tavolo ha coperchio sollevabile e fondo FastFold.



Codice	Rif.	Capacità
04801	8049202	69 lt
04802	8049301	36lt



## Contenitore Mini Mec

Contenitore con struttura inox satinato o metallo verniciato. Sportello frontale basculante. Reggisacco interno galvanizzato. Anta inferiore invertibile con chiusura a chiave triangolare. Piedi regolabili (altezza max 5cm). Guida ferma vassoi opzionale (L40,5 x P26,8 x H11,5cm).

CONSEGNA DEDICATA



Codice	Rif.	Descrizione
00553	789005	contenitore inox satinato L40 x P32,4 x H107,5cm - 50lt
00554	789006	contenitore metallo bianco L40 x P32,4 x H107,5cm - 50lt
00555	789011	guida fermavassoi inox satinato
00556	789012	guida fermavassoi metallo bianco



## CONTENITORI PER LA RACCOLTA DIFFERENZIATA

Contenitori per la raccolta differenziata. Realizzati in acciaio e ABS con 1 scomparto. Non arrugginiscono, facili da pulire e da usare grazie alla cover richiudibile. Grande capacità, possono contenere sacchi da 50 litri. I contenitori sono agganciabili tra loro per creare stazioni per la raccolta differenziata. Sistema di assemblaggio semplice e veloce senza attrezzi. Packaging piatto. Disponibili contenitori neri con cover gialla (plastica), azzurra (carta), verde (umido). Dimensioni: cm 31L x 31P x 73H. Garanzia 2 anni.

Codice	Rif.	Dimensioni	Colore
06873	PBCORBN J	cm 31x31Px73H	Nero/Giallo
06874	PBCORBN B	cm 31x31Px73H	Nero/Blu
06875	PBCORBN GR	cm 31x31Px73H	Nero/Verde



## CONTENITORI bob color

Metallo verniciato, profili colorati per incentivare la raccolta differenziata. Sistema reggisacco integrato. Può essere anche installato a parete (viteria non inclusa). Capacità Lt 42. E' possibile creare isole ecologiche tramite staffa di connessione.

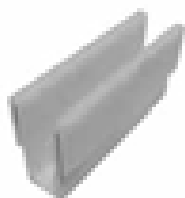

Codice	Rif.	Descrizione	Misure	Colore
03160	790401	Corpo	cm 30x20x70H	Nero
03161	790412	Coperchio	cm 30x20	Grigio
03162	790415	Coperchio	cm 30x20	Blu
03163	790416	Coperchio	cm 30x20	Giallo
03164	790417	Coperchio	cm 30x20	Rosso
03165	790418	Coperchio	cm 30x20	Verde
03166	790408	Staffa di connessione	cm 7x 2,2 x 3,2	.

## ARREDO / ACCESSORI / RACCOLTA DIFFERENZIATA

### BIDONE DURABIN® 60

Contenitore rettangolare in polipropilene capacità 60 litri. Pratico e maneggevole, dotato di maniglie per il trasporto, prese sul fondo e fessure ferma-sacchetto. Più unità affiancate sono adatte per la raccolta differenziata in tutti gli ambienti di lavoro. Inoltre la sua forma sottile lo rende ideale per essere collocato anche in piccoli spazi. Lavabile e indeformabile fino a 65°C per una perfetta pulizia e conforme alla normativa europea 1935/2004/EC, quindi adatto anche per usi alimentari. Coperchi di diversi colori acquistabili separatamente. Il coperchio grigio è provvisto di telaio con due cerniere che permettono di aprire e chiudere il coperchio mantenendolo sempre unito al contenitore. Dimensioni: cm 59x28,2x60H.



Codice	Rif.	Descrizione	Colore
90425	1800496050	Bidone contenitore	Grigio
90427	1800497020	Coperchio	Verde
90429	1800497030	Coperchio	Giallo
90431	1800497040	Coperchio	Blu
90433	1800504221	Coperchio	Nero
902866	1800501020	2 fori vetro	Verde
902867	1800502040	carta	Blu

### COPERCHIO FISSO PER BIDONE DURABIN® 60

Codice	Rif.
90691	1800500050



### BIDONE DURABIN® 90

Contenitore quadrato in polipropilene capacità 90 litri, dotato di maniglie per agevolare il trasporto. Più unità affiancate sono adatte per la raccolta differenziata in tutti gli ambienti di lavoro in cui si necessita una grande capacità di stoccaggio. Lavabile e indeformabile fino a 60°C per una perfetta pulizia e conforme alla normativa europea 1935/2004/EC, quindi adatto anche per usi alimentari. Coperchi di diversi colori acquistabili separatamente. Dimensioni: cm 52x49x61.



Codice	Rif.	Descrizione	Colore
90437	1800474050	Bidone contenitore	Grigio
90439	1800475020	Coperchio	Verde
90441	1800475030	Coperchio	Giallo
90443	1800475040	Coperchio	Blu
90445	1800506221	Coperchio	Nero
12424	1800506050	Coperchio	Grigio

### DURABIN® TROLLEY 90

Codice	Rif.	Misure	Colore
90447	1801668010	cm 39x18x38	Bianco

